

VIZIO



GUIDE DE DÉMARRAGE RAPIDE

Modèles D43-D2, D55-D2, et D65-D2

INSTRUCTIONS DE SÉCURITÉ IMPORTANTES

Votre TV est conçue et fabriquée pour fonctionner selon des limites de conception définies. Un mauvais usage peut entraîner un choc électrique ou un incendie. Afin d'empêcher d'endommager votre TV, les instructions suivantes doivent être suivies pour son installation, son utilisation et son entretien. Lisez les instructions de sécurité suivantes avant d'utiliser votre TV. Conservez ces instructions dans un lieu sûr en vue d'une future référence.

- Pour réduire le risque de choc électrique ou de dommage à une composante, fermer l'alimentation avant de connecter d'autres composants à votre TV.
- Lire ces instructions.
- Conserver ces instructions.
- Tenir compte de toutes les mises en garde.
- Observer toutes les instructions.
- Ne pas utiliser cet appareil près de l'eau.
- Nettoyez à l'aide d'un chiffon sec seulement.
- Ne pas bloquer aucun orifice d'aération. Installer conformément aux instructions du fabricant.
- Ne pas installer près d'une source de chaleur, notamment un radiateur, une bouche de chaleur, un poêle, ou tout autre appareil (incluant les amplificateurs) produisant de la chaleur.
- Ne pas aller à l'encontre du but de sécurité de la prise mise à la terre ou de la fiche polarisée. Une fiche polarisée possède deux lames et une broche de mise à la terre. Une fiche de terre comporte deux lames et une troisième broche de mise à la terre. La lame large ou la troisième broche sont fournies pour votre sécurité. Si la fiche ne correspond pas à votre prise de courant, consultez un électricien pour qu'il remplace la prise de courant défectueuse.
- Protéger le cordon d'alimentation afin qu'on ne marche pas dessus ou qu'on ne le compresse pas, particulièrement près des prises de courant et de l'endroit d'où elle sort de l'appareil.
- Utiliser seulement du matériel ou des accessoires spécifiés par le fabricant.
- Faire seulement usage du chariot, du support, du trépied, de la fixation ou de la table indiqué par le fabricant, ou vendu avec l'appareil. Lorsqu'un chariot est utilisé, faire attention en déplaçant le chariot et l'appareil ensemble afin d'éviter les blessures causées par un basculement.
- Débrancher l'appareil en cas d'orage électrique ou quand il n'est pas utilisé pendant de longues périodes de temps.
- Un technicien qualifié pour tout entretien. Un entretien courant est nécessaire lorsque l'appareil a été endommagé de quelque façon que ce soit, notamment lorsque le cordon d'alimentation ou la fiche d'alimentation est endommagé, lorsque du liquide a été renversé dans l'appareil ou des objets sont tombés dedans, lorsque l'appareil a été exposé à la pluie ou à l'humidité, lorsque qu'il ne fonctionne pas normalement ou qu'il a été échappé.
- Débrancher le cordon d'alimentation avant de nettoyer votre TV.
- Lors du déplacement de la TV depuis un lieu à basse température vers un lieu à haute température, de la condensation peut se former dans la structure. Attendre avant d'allumer la TV pour éviter de causer un incendie, un choc électrique ou un dommage aux composants.
- Il faut maintenir une distance d'au moins 0,9 m (3 pi) entre votre TV et toute source de chaleur, telle qu'un radiateur, un appareil de chauffage, un four, un amplificateur, etc. Ne pas installer la barre audio près d'une source de fumée. Utiliser la TV près d'une source de fumée ou d'humidité peut engendrer un incendie ou un choc électrique.
- Les fentes et les ouvertures au dos et au bas du châssis sont destinées à la ventilation. Pour garantir un fonctionnement fiable de la TV et pour la protéger d'un surchauffement, s'assurer que ces ouvertures ne sont ni bloquées, ni couvertes. Ne pas placer la TV dans une bibliothèque ou une armoire à moins qu'il y ait une ventilation correcte.
- Ne jamais insérer d'objets dans les fentes ou les orifices de l'armoire de votre TV. Ne placez pas d'objets sur le dessus de votre TV HD. Cela pourrait provoquer un court-circuit des pièces, engendrant ainsi un incendie ou un choc électrique. Ne jamais renverser de liquide sur votre TV.
- Votre TV ne devrait être utilisée seulement qu'avec le type de source d'alimentation indiqué sur l'étiquette. Si vous n'êtes pas sûr du type d'alimentation fourni dans votre domicile, consultez votre vendeur ou votre compagnie d'électricité locale.
- Ne pas exercer de pression et ne pas lancer d'objets sur la TV. Cela pourrait compromettre l'intégrité de l'écran. La garantie du fabricant ne couvre pas l'abus fait par l'utilisateur ou l'installation inappropriée.
- Le cordon d'alimentation doit être remplacé si vous utilisez une tension différente de celle indiquée. Pour de plus amples renseignements, contactez votre vendeur.
- Une fois branchée sur une prise d'alimentation, l'alimentation circule toujours vers votre TV. Pour déconnecter entièrement l'alimentation, débrancher le cordon d'alimentation.
- Le symbole de l'éclair fêché à l'intérieur d'un triangle équilatéral a pour but d'avertir l'utilisateur de la présence d'une tension dangereuse non isolée dans la TV, qui peut être d'une magnitude suffisante pour constituer un risque de choc électrique aux personnes.
- Ne pas surcharger les barres d'alimentation et les cordons d'extension. Un surchargement peut provoquer un incendie ou un choc électrique.
- La prise murale devrait être près de la TV et facilement accessible.



- Seule l'alimentation de tension indiquée peut servir pour votre TV. Toute autre tension que celle précisée peut causer un incendie ou un choc électrique.
- Ne touchez pas le cordon d'alimentation en cas de foudre. Pour éviter un choc électrique, évitez de manipuler le cordon d'alimentation pendant un orage électrique.
- Débrancher la TV en cas d'orage électrique ou quand elle n'est pas utilisée pendant de longues périodes de temps. Cela protégera votre TV des dommages causés par les sautes de puissance.
- Ne pas tenter de réparer ou entretenir vous-même la TV. En ouvrant ou retirant le couvercle arrière, vous pouvez vous exposer à de hautes tensions, des chocs électriques ou d'autres risques. Si une réparation est nécessaire, contactez votre vendeur et faites faire tous les entretiens par un personnel d'entretien qualifié.
- ATTENTION : Garder la TV loin de l'humidité. Ne pas exposer la TV à la pluie ou à l'humidité. Si de l'eau pénètre dans la TV, débrancher le cordon d'alimentation et contacter votre vendeur. Dans ce cas, une utilisation continue pourrait causer un incendie ou un choc électrique.
- Ne pas utiliser la TV si une anomalie survient. Si une fumée ou une odeur apparaît, débrancher le cordon d'alimentation et contacter votre vendeur immédiatement. Ne pas tenter de réparer vous-même la TV.
- Éviter d'utiliser des appareils endommagés ou laissés tomber. Si la TV est laissée tomber par terre et que la structure est endommagée, les composants internes fonctionneront peut-être anormalement. Débrancher le cordon d'alimentation immédiatement et contacter votre vendeur pour une réparation. L'emploi continu de votre TV peut engendrer un incendie ou un choc électrique.
- Ne pas installer la TV dans un lieu contenant beaucoup de poussière ou une grande humidité. Le fonctionnement de la TV dans des tels environnements peut provoquer un incendie ou un choc électrique.
- Suivez les instructions pour déplacer votre TV HD. Assurez-vous que le cordon d'alimentation et tout autre câble sont débranchés avant de déplacer votre TV HD.
- Lors du débranchement de la TV, tenir l'adaptateur de courant c.a.-c.c., et non pas le cordon d'alimentation. Tirer sur le cordon d'alimentation peut endommager les fils à l'intérieur du cordon et provoquer un incendie ou un choc électrique. Lorsque la TV ne servira pas pendant une longue période de temps, débrancher le cordon d'alimentation.
- Pour réduire le risque de choc électrique, ne pas toucher le connecteur avec des mains humides.
- Insérer les piles conformément aux instructions. Une mauvaise polarité peut causer une fuite de la pile, endommageant peut-être la télécommande ou blessant l'utilisateur. Ne pas exposer les piles à une chaleur excessive telle que les rayons du soleil, un feu, etc.
- Si un des cas suivants a lieu, contacter le vendeur :
 - Le cordon d'alimentation ne fonctionne pas ou est effiloché.
 - Du liquide est vaporisé ou des objets sont laissés tomber sur votre TV HD.
 - Votre TV est exposé à la pluie ou d'autres sources d'humidité.
 - Votre TV est échappée ou endommagée de quelque façon que ce soit.
 - Le rendement de votre TV change de façon considérable.
- Cet appareil ne doit pas être exposé à l'égouttement ou aux éclaboussures et aucun objet rempli de liquide, tel que des vases, ne doivent être placés dessus.
- La prise ou la prise de courant femelle du réseau est utilisée comme dispositif de désaccouplage, et le dispositif de désaccouplage doit pouvoir être utilisé.
- ATTENTION - Ces instructions d'entretien sont destinées à l'usage d'un technicien qualifié seulement. Afin de réduire le risque de choc électrique, ne pas effectuer aucun autre entretien que celui décrit dans les instructions d'utilisation, à moins d'être qualifié pour le faire.
- Le symbole de l'éclair fêché à l'intérieur d'un triangle équilatéral a pour but d'avertir l'utilisateur de la présence d'une TENSION DANGEREUSE non isolée dans le produit, qui peut être d'une magnitude suffisante pour constituer un risque de choc électrique aux personnes.
- ATTENTION : L'exposition aux bruits forts peut endommager votre ouïe en causant une perte auditive ou un acouphène (résonnement ou bourdonnement dans les oreilles). Une exposition continue aux bruits forts peut accoutumer les oreilles au niveau de son, pouvant causer des dommages permanents à l'ouïe sans inconfort perceptible.
- Installez la TV à un endroit où elle ne pourra pas être tirée, poussée ou renversée.
- Ne permettez pas aux enfants de se suspendre au produit.
- Gardez les accessoires (télécommande, piles, etc.) hors de la portée des enfants.
- L'Académie américaine de pédiatrie (American Academy of Pediatrics) conseille d'éviter de laisser les enfants de moins de deux ans regarder la TV.



Ce produit répond aux normes ENERGY STAR lorsqu'il est réglé selon la configuration d'usine par défaut et cette configuration vous permettra d'obtenir une économie d'énergie. Modifier les réglages d'usine par défaut de l'image ou activer d'autres caractéristiques augmentera la consommation d'énergie, laquelle pourrait dépasser les limites de certification ENERGY STAR. Pour plus d'informations sur le programme ENERGY STAR, visitez energystar.gov.

PROTECTION DU BRANCHEMENT DE L'ANTENNE DE LA TV

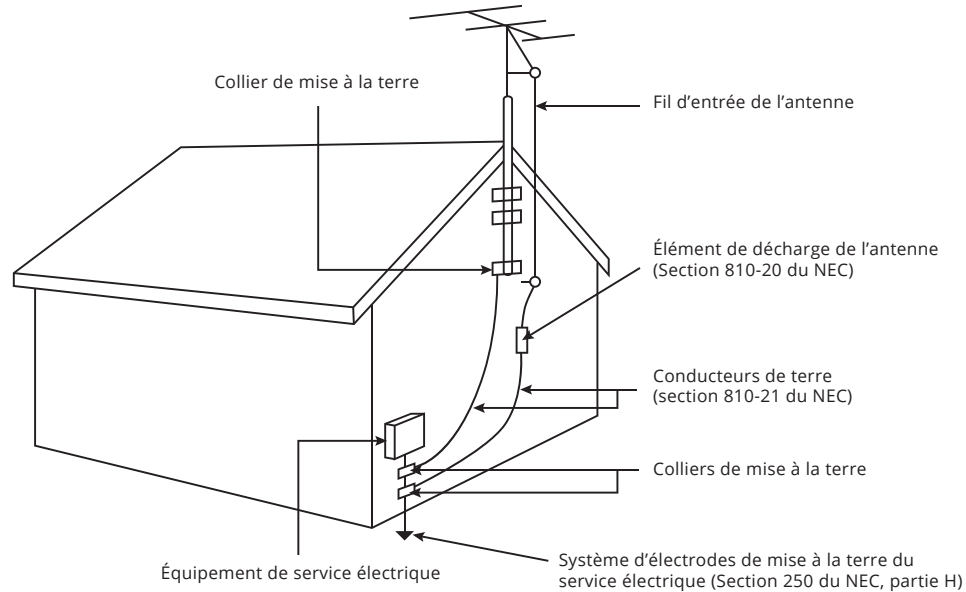

- Si une antenne ou une soucoupe extérieure ou un système de câblodistribution sera branché à la TV, assurez-vous que l'antenne ou le système de câblodistribution est relié électriquement à la terre afin d'assurer une protection contre la surtension et les charges électrostatiques.
- La section 810 du Code national de l'électricité ANSI/NFPA 70, vous renseigne sur les moyens appropriés de mettre le mât et la structure de support à la terre, de la mise à la terre du fil d'entrée de l'antenne vers un élément de décharge de l'antenne, de la taille des conducteurs de terre, de l'emplacement de l'élément de décharge de l'antenne, du raccordement des électrodes de mise à la terre et des exigences de mise à la terre auxquelles ils doivent être conformes.

- Protection contre la foudre : Afin de protéger davantage la TV en cas d'orage électrique ou lorsqu'elle n'est pas utilisée ou qu'elle est sans surveillance pendant de longues périodes de temps, débranchez la TV de la prise murale et déconnectez l'antenne et le système de câblodistribution.
- Lignes électriques : N'installez pas l'antenne près d'une lumière située au plafond ou près de circuits d'alimentation, ou dans un endroit où il pourrait tomber dans ce type de lignes électriques ou de circuits. N'oubliez pas que l'écran du câble coaxial est conçu pour être mis à la terre dans le bâtiment.

Vous avez des questions? Trouvez vos réponses sur support.vizio.com/fr-ca

Vous trouverez de l'aide concernant :

- Installation du nouveau produit
- Raccordement de vos périphériques
- Problèmes techniques
- Mises à jour de produits et encore plus



Soutien par clavardage
disponible

Vous pouvez aussi joindre notre équipe de
soutien primée à :

Téléphone : (877) 698-4946 (sans frais)

Heures d'ouverture :

DU Lundi AU Vendredi : De 7 h à 23 h (HNC)

Samedi ET Dimanche : De 9 h à 18 h (HNC)



CONTENU DE L'EMBALLAGE



TV HD de VIZIO



Télécommande
avec piles



2 guide de démarrage rapide
(1 en anglais,
1 en français/espagnol)



Supports de TV
(identiques)



Câble d'alimentation

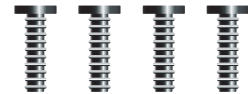

4 vis Phillips

UTILISATION DE LA TÉLÉCOMMANDE

LANCEUR D'APPLICATIONS

Lancer rapidement l'application illustrée.
(Allume la TV si elle est éteinte.)

ENTER(ENTRÉE)

Changez l'entrée actuellement affichée.

CONTRÔLES AV

Contrôler le lecteur média USB et certaines applications.

CC (SOUS-TITRES)

Ouvrir le menu Sous-Titres.

EXIT (SORTIR)

Fermer le menu à l'écran.

OK

Sélectionner l'option du menu en surbrillance.

BACK (RETOUR)

Retourner au menu précédent à l'écran.

VOLUME HAUT/BAS

Augmentez ou diminuez le volume du son.

MUET

Allumer ou éteindre le son.

WIDE

Changez le mode d'affichage.

PAVÉ NUMÉRIQUE

Entrer manuellement une chaîne.

ENTER (ENTRER)

Confirmer une chaîne ou un code saisi sur le pavé numérique.

ALIMENTATION

Allumer ou éteindre la TV.

MENU

Afficher le menu d'écran.

INFO

Afficher la fenêtre Info.

FLÈCHE

Naviguer le menu à l'écran.

GUIDE

Afficher la fenêtre Info.

BOUTON V

Ouvrir la station VIA.

CANAL (FLÈCHE DU HAUT OU DU BAS)

Changez de canal.

DERNIER

Retourner au dernier canal regardé.

PIC (IMAGE)

Ouvre le menu Mode Image

TIRET

Utiliser le pavé numérique pour entrer manuellement un sous-canal numérique. (par exemple, 18-4 ou 18-5)

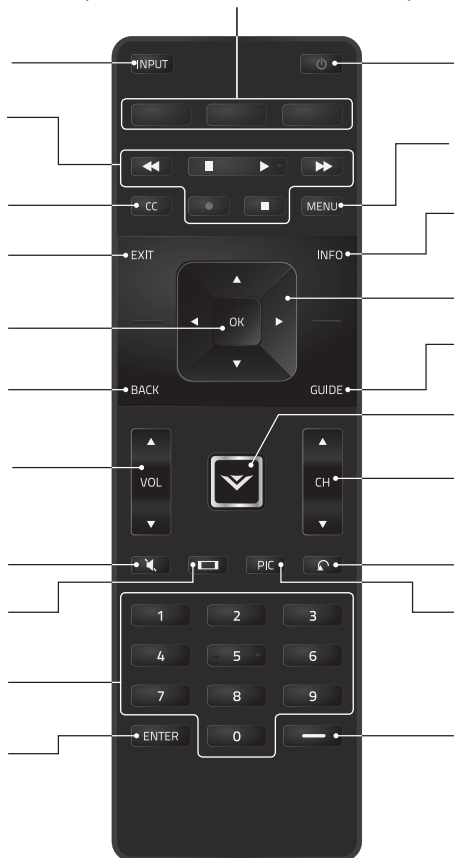



1. Retirez le couvercle de la pile.
2. Insérez deux piles AAA dans la télécommande. Les symboles « + » et « - » sur les piles doivent correspondre aux mêmes symboles à
3. Remettre le couvercle de la pile.

INSTALLATION DE LA BASE

1

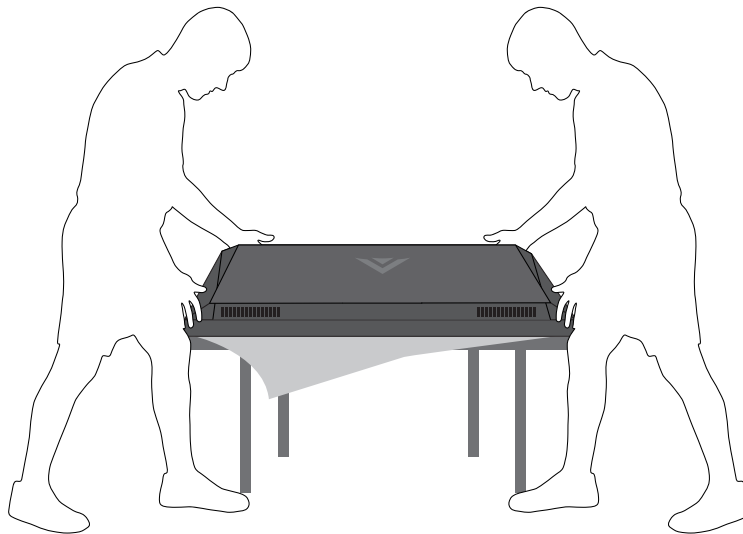

Il est recommandé d'avoir deux personnes pour effectuer l'installation du support

Enlevez tout emballage de plastique sur la TV et le support.

Placez l'écran de la TV face contre terre sur une surface plane et propre. Placez la TV sur une surface douce, comme un tapis ou une couverture, afin d'éviter d'endommager ou d'égratigner l'écran.

2



Insérez les supports dans la base de la TV. (Les supports sont identiques.)

Fixez chaque support sur la TV à l'aide de deux (2) vis Phillips (incluses). Insérez les vis à l'arrière de la TV et serrez-les à l'aide d'un tournevis cruciforme.

Lorsque vous aurez terminé, placez le téléviseur sur une surface stable et plane.

INSTALLATION INITIALE

- 1 Branchez tous vos appareils en premier.
Choisissez **UN** type de connexion pour chaque appareil.

Faites correspondre les connecteurs de couleurs aux ports de couleurs.

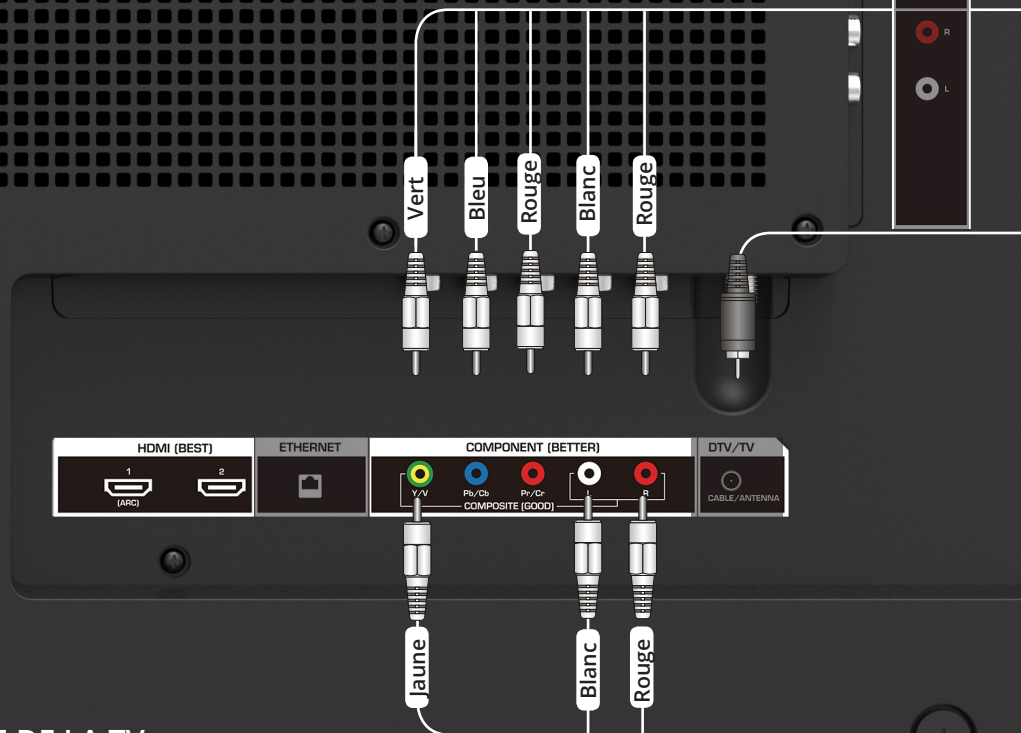

DERRIÈRE DE LA TV

Remarque : L'image illustrée ici est pour des fins illustratives seulement et peut être sujette au changement. Le nombre actuel de ports et leur emplacement peuvent varier selon le modèle.

CÂBLE HDMI (HDMI 1-4)

- NUMÉRIQUE
- VIDÉO ULTRA HD (4K @ 30 Hz)¹
- AUDIO HD
- HDCP 2,2[†] (HDMI 1 ET 2)

MEILLEUR

CÂBLE COMPOSANT

- ANALOG
- VIDÉO HD (1080p)¹
- AUDIO STÉRÉO

MIEUX

CÂBLE COAXIAL

- ANALOGUE/NUMÉRIQUE
- VIDÉO HD (1080i)¹
- STÉRÉO/AUDIO HD

MIEUX

CÂBLE AV

- ANALOG
- VIDÉO SD (480i)¹
- AUDIO STÉRÉO

BON

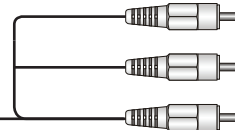
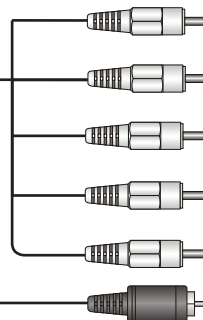

Appareils fréquemment branchés :



Receveurs pour câble ou satellite

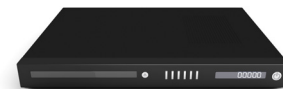

Lecteurs Blu-ray^{MC} ou DVD



Consoles de jeu



PC de jeu haute performance

¹ Résolution maximale

* Recommandé pour usage avec les appareils haute performance seulement.

† La plus récente technologie pour assurer la compatibilité avec les sources UHD futures

‡ Disponible pour les systèmes de jeux compatibles ou des PCs haute performance pour un affichage de 1080p @ 120 fps.

2



Branchez le cordon d'alimentation à l'arrière du téléviseur. Le bord plat du connecteur doit être orienté vers l'extérieure de la TV.

Branchez le cordon d'alimentation dans une prise de courant.

3

Derrière du téléviseur

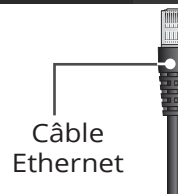
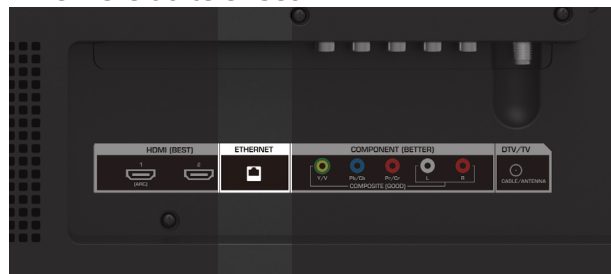

Câble Ethernet

Si vous avez une connexion Internet haute vitesse, branchez votre câble Ethernet de votre modem ou votre routeur à l'arrière de la TV tel qu'indiqué.

Pour la meilleure expérience de TV intelligente, VIZIO recommande d'utiliser un câble Ethernet. Par contre, votre TV possède le Wi-Fi intégré. Consultez le chapitre *Se connecter à Internet par le Wi-Fi* pour plus d'information.

4

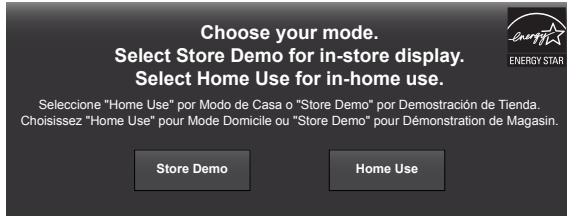

Mettez le téléviseur sous tension en appuyant sur le bouton **ALIMENTATION** de la télécommande.

L'application Configuration guidée s'affiche. Utilisez les **flèches** de la télécommande pour mettre en surbrillance l'option **Home Use** et appuyez sur **OK**.

4



Utilisez les **flèches** de la télécommande pour sélectionner votre langue préférée et appuyez sur **OK**.

Suivez les instructions à l'écran pour compléter l'installation initiale.



Si vous avez sauté une étape ou voulez répéter la configuration guidée, consultez la page des Sujets d'Aide.

VISUALISER LE MANUEL D'UTILISATEUR À L'ÉCRAN

1



Bouton
MENU

Appuyez sur le bouton **MENU** de la télécommande pour afficher le menu RÉGLAGES DE LA TV.

2

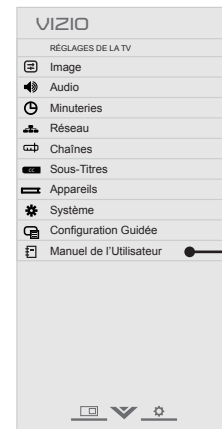

Manuel de
l'Utilisateur

Mettez en surbrillance **Manuel de l'Utilisateur** et appuyez sur **OK**.

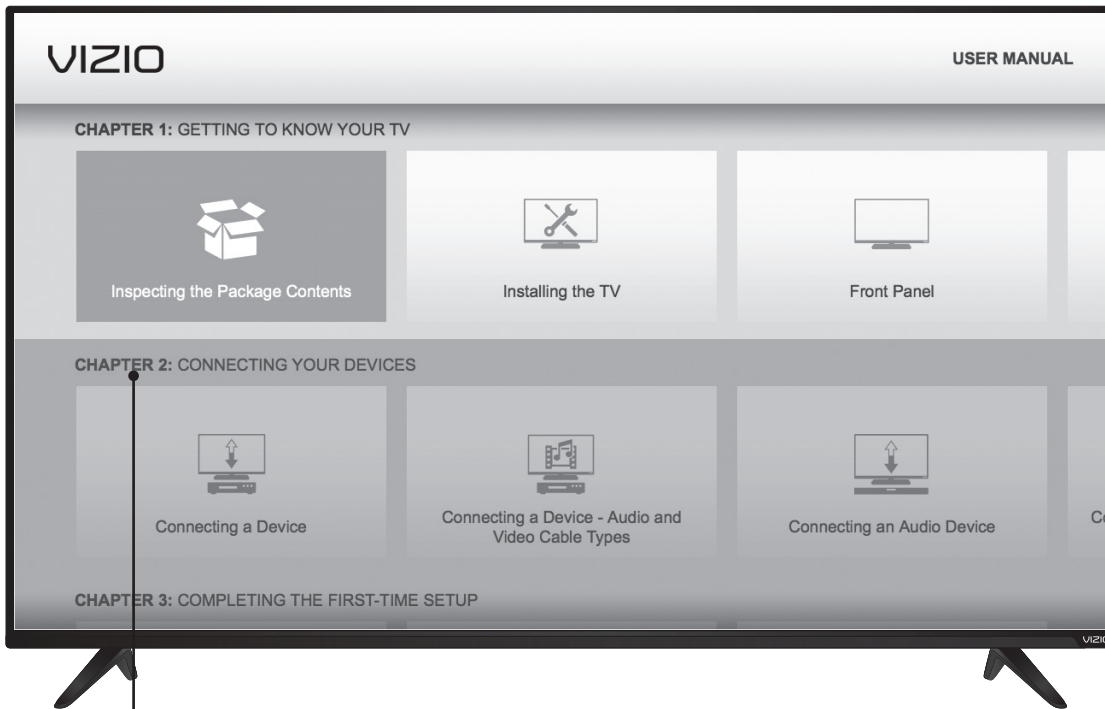

À l'aide des **flèches Haut** et **Bas**, sélectionnez le chapitre que vous désirez consulter.

À l'aide des **flèches Gauche** et **Droite**, parcourez dans les pages de chaque chapitre.

Appuyez sur le bouton **EXIT (SORTIR)** pour sortir du Manuel d'Utilisateur à l'écran.

Appuyez sur le bouton **BACK (RETOUR)** pour retourner à la page de la Table des matières.

SE CONNECTER À L'INTERNET PAR Wi-Fi

1



Si vous avez déjà configuré une connexion sans fil lors de l'installation initiale, vous pouvez sauter cette section.

Pour vous connecter à un réseau sans fil il vous faudra :

- Routeur sans fil
- Une connexion Internet haute vitesse
- SSID (nom du réseau sans fil)
- Mot de passe du réseau

Pour la lecture vidéo en continu, vous devez avoir une vitesse de connexion Internet de 1,5 Mo ou plus.

Si vous ne connaissez pas la vitesse de votre connexion, communiquez avec votre fournisseur Internet.

2

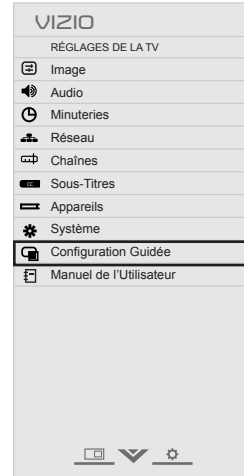

Appuyez sur le bouton **MENU** pour afficher le menu **RÉGLAGES DE LA TV**. Utilisez les **flèches** pour mettre en surbrillance **Configuration Guidée** et appuyez sur **OK**.

Le menu **CONFIGURATION GUIDÉE** s'affiche.

Mettez en surbrillance **Configuration du Réseau** et appuyez sur **OK**. Le guide de la Configuration Réseau s'affiche.

3



Sélectionnez le nom de votre réseau sans fil (c'est le SSID du réseau) et appuyez sur **OK**.

Si vous ne voyez pas votre SSID, vous devez l'inscrire manuellement en sélectionnant **Réseau Masqué**. Pour plus d'information, consultez le Manuel d'Utilisateur de votre TV.

Inscrivez le mot de passe de votre réseau à l'aide du clavier à l'écran, et ensuite mettez **Se Connecter** en surbrillance et appuyez sur **OK**.



Si vous éprouvez des problèmes à vous connecter à votre réseau, vérifiez l'emplacement de votre routeur :

- Les murs et les gros objets métalliques peuvent bloquer le signal.
- D'autres appareils qui diffusent à 2,4 ou 5 GHz peuvent interférer avec le signal.



Routeur sans fil

- Le mur peut bloquer le signal
- Les meubles peuvent bloquer le signal
- Loin de la TV



- Les murs ne bloquent pas le signal
- Les meubles ne bloquent pas le signal
- Près de la TV

POUR COMMENCER AVEC VIZIO INTERNET APPS PLUS^{MD}

VIZIO Internet Apps Plus^{MD} (V.I.A. Plus) diffuse un contenu populaire en ligne sur votre TV. V.I.A. Plus comprend une sélection d'applications qui vous permet de regarder des films et des émissions de télévision, d'écouter de la musique, d'obtenir des renseignements à propos des nouvelles et de la météo et encore plus-tout sur demande.



Vous devez avoir une connexion Internet haute vitesse pour recevoir les mises à jour des produits et pour accéder au contenu en ligne.



la station des Apps du V.I.A. Plus



Appuyez sur le bouton **OK** pour lancer une application.

Appuyez sur les flèches **gauche/droite** pour faire défiler les applications dans la station. (L'application en surbrillance est situé dans le centre de la station.)

Appuyez sur le **bouton V** pour afficher la station des Apps du V.I.A. Plus
Appuyez sur le **bouton V** deux fois pour lancer la fenêtre des Apps du V.I.A. Plus plein écran.

La fenêtre des Apps du V.IA. Plus plein écran vous permet d'ajouter et d'entreposer des applications. Les applications sur la première page sont affichées dans la station et les applications sur les pages suivantes peuvent être déplacées vers la station.

Appuyez sur le **bouton V** deux fois pour lancer la fenêtre des Apps du V.IA. Plus plein écran.

Mes applications
Affiche les applications installées sur votre TV.

Applications installées
Les applications affichées ici sont également disponible dans la station des Apps du V.IA. Plus

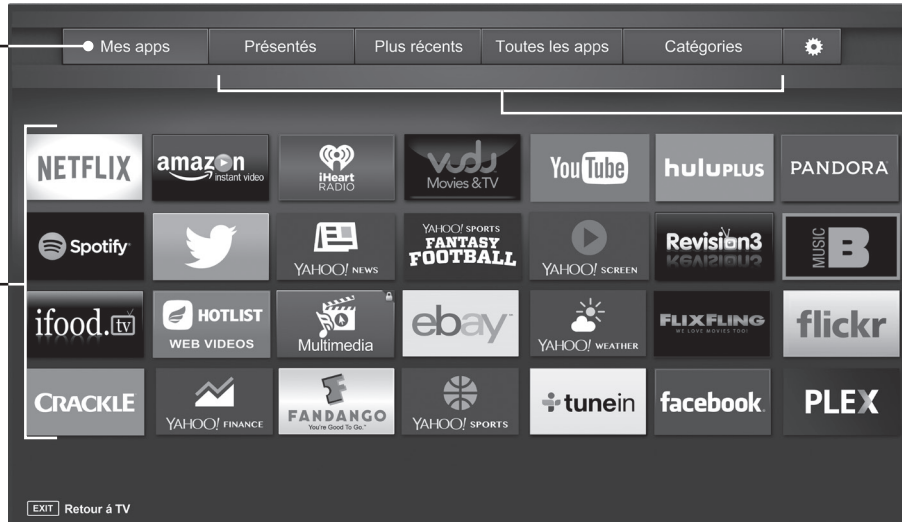

Onglets d'application
Parcourez les applications sur ces onglets pour les exécuter et ajoutez-les à votre onglet Mes applications.

Vous pouvez également ouvrir l'application directement de la boutique des applications.

Remarque : L'emplacement, l'apparence et la disponibilité des applications sont sujets au changement sans préavis.

Prenez un moment pour enregistrer votre produit sur

VIZIO.COM/PRODUCT-REGISTRATION

Pourquoi s'enregistrer?



Soutien personnalisé

Obtenez de l'assistance rapidement en ayant vos informations en main.



Nouvelles et offres

Vous pouvez bénéficier des dernières nouvelles et des offres spéciales de VIZIO.



Sécurité et satisfaction

Recevez les mises à jours et notifications importantes.

**ENREGISTRER VOTRE PRODUIT VIZIO
MAINTENANT**

SUJETS D'AIDE

- | | |
|--|--|
| Comment puis-je retourner à l'application de configuration? | <ul style="list-style-type: none">Le menu d'écran possède une configuration guidée. Appuyez sur MENU, sélectionnez ensuite Configuration Guidée. Sélectionnez le type de configuration dont vous désirez et appuyez sur OK. L'application de configuration s'ouvrira.Pour réinitialiser la TV aux valeurs par défaut de l'usine, appuyez sur MENU > Système > Réinitialisation & Admin > Réinitialiser TV par Défaut. Si vous avez modifié le code du contrôle parental par défaut, saisissez-le maintenant. Sélectionnez Réinitialiser. Rappelez-vous que tous vos paramètres seront perdus. |
| Il y a une image, mais pas de son. | <ul style="list-style-type: none">Appuyez sur le bouton VOLUME HAUT de la télécommande.Appuyez sur le bouton MUET pour vous assurer que la sourdine est désactivée.Appuyez sur MENU > Audio. Assurez-vous que le paramètre Haut-Parleurs de la TV est Activé. |
| La TV affiche « Aucun signal ». | <ul style="list-style-type: none">Assurez-vous que les appareils branchés sont mis sous tension.Appuyez sur le bouton ENTRÉE de la télécommande et sélectionnez l'entrée dans laquelle votre appareil est branché (HDMI, composite, etc.). |
| Il y a des bandes noires ou grises dans le haut, le bas ou sur les côtés de l'écran. | <ul style="list-style-type: none">Certains canaux ajoutent des barres noires à l'image.Réglez la TV en mode Large ou Zoom. Appuyez sur le bouton LARGE, mettez en surbrillance Large ou Zoom, et appuyez sur OK.Réglez les paramètres vidéo de votre appareil externe. |
| Il n'y a pas d'alimentation. | <ul style="list-style-type: none">Assurez-vous que le cordon d'alimentation est bien branché dans l'entrée AC de la TV et dans une prise de courant qui fonctionne.Appuyez sur le bouton ALIMENTATION de la télécommande ou sur le côté droit du téléviseur.Si les étapes ci-haut ne fonctionnent pas, essayez de brancher le cordon d'alimentation dans une autre prise. |
| L'App V.I.A. ne fonctionne pas. | <ul style="list-style-type: none">Assurez-vous que votre TV est connecté à Internet.Redémarrez l'application en appuyant sur le bouton SORTIR pour fermer l'application et l'ouvrir de nouveau.Éteignez votre TV en appuyant sur le bouton ALIMENTATION sur la télécommande, et ensuite rallumez-la. |
| J'ai des problèmes à me connecter à mon réseau. | <ul style="list-style-type: none">Si vous utilisez un câble Ethernet, assurez-vous qu'il est bien connecté à votre routeur/modem et la TV.Si vous vous connectez sans fil, essayez de repositionner votre routeur pour obtenir une meilleure connexion.Éteignez tous vos appareils. Redémarrez votre routeur/modem.Essayez d'utiliser un autre appareil connecté à Internet. S'il ne fonctionne pas, communiquez avec votre fournisseur Internet. |
| La télécommande de répond pas. | <ul style="list-style-type: none">Assurez-vous que les piles sont installées correctement, en faisant correspondre les symboles - et +.Remplacez les piles. |

RECOMMANDATIONS DE VIZIO



CÂBLE HDMIMD HAUTE VITESSE 8 PI DE VIZIO

Ce câble HDMIMD haute vitesse 8 pi est idéal pour les téléviseurs HD. Soutien 1080p et 4k x 2k Ultra Haute Définition, le câble HDMI fournit de la vidéo d'image parfaite HD, 3D et audio supérieure, le tout à moins de 18 Gbps.

Ce câble tout-en-un convient également au son enveloppant avancé 7.1 et le canal de retour audio, ce qui élimine le besoin de câbles supplémentaires.

Disponible sur www.VIZIO.com

RECOMMANDATIONS DE VIZIO



SUPPORT DE SON 2.1 AVEC CAISSON DE BASSES INTÉGRÉ SS2521-C6

Voici la nouvelle base de son 2.1 de 25 po de VIZIO avec un cadre profilé - convient particulièrement aux TV de jusqu'à 55 po. Cette base de son offre un rendement de son incroyable associé à une basse retentissante profonde provenant d'un caisson de basses intégré - convient même aux espaces restreints là où une barre de son ne convient pas.

Disponible sur www.VIZIO.com

Ce produit est vendu séparément

RENSEIGNEMENTS RÉGLEMENTAIRES

Énoncé concernant l'interférence radio de la norme FCC Classe B

REMARQUE : Cet équipement a été testé et trouvé conforme selon les limites d'un appareil numérique de Classe B, conformément à la partie 15 des normes FCC. Ces limites sont conçues pour fournir une protection raisonnable contre une interférence nuisible dans une installation résidentielle. Cet équipement génère, utilise et peut émettre une énergie des fréquences radio et peut causer une interférence nuisible aux communications radio s'il n'est pas installé et utilisé selon les instructions. Toutefois, il n'y a aucune garantie que des interférences n'auront pas lieu dans une installation particulière. Si cet équipement génère une interférence nuisible à la réception radio et télévisée, déterminée en allumant et éteignant l'appareil, nous encourageons l'utilisateur à corriger l'interférence à l'aide des mesures suivantes :

- Réorienter ou replacer l'antenne de réception.
- Augmenter la séparation entre l'équipement et le récepteur.
- Brancher l'équipement sur une prise d'un circuit différent de celui du récepteur.
- Consulter le vendeur ou un technicien expérimenté en radio/TV pour obtenir de l'aide.

Cet appareil est conforme à la partie 15 des normes FCC. L'exploitation est autorisée aux deux conditions suivantes : (1) Cet appareil ne génère peut-être pas d'interférence nuisible et (2) il doit accepter toute interférence reçue, y compris celle pouvant causer une utilisation non voulue. Renseignements réglementaires – Écran de Série P

Avis

Les changements et les modifications, qui ne sont pas expressément approuvés par la partie responsable de la conformité, pourraient annuler l'autorité de l'utilisateur à utiliser l'équipement. Il faut utiliser des câbles d'interface et un cordon d'alimentation en c.a. blindés, le cas échéant, afin d'observer les limites d'émission. Le fabricant n'est pas responsable des interférences radio ou télévisées causées par une modification non autorisée sur l'équipement. L'utilisateur a la responsabilité de corriger une telle interférence.

Mise en garde de la FCC

Les changements et les modifications, qui ne sont pas expressément approuvés par la partie responsable de la conformité aux normes FCC, pourraient annuler l'autorité de l'utilisateur à utiliser l'équipement.

Avis pour l'exemption de licence pour les appareils radio au Canada

Le présent appareil est conforme aux CNR d'Industrie Canada applicables aux appareils radio exempts de licence. L'exploitation est autorisée aux deux conditions suivantes : (1) Cet appareil ne génère peut-être pas d'interférence nuisible et (2) il doit accepter toute interférence reçue, y compris celle pouvant causer une utilisation non voulue.

Cet appareil fonctionne sur une base sans protection et sans interférence. Dans le cas où l'utilisateur cherche à obtenir de la protection des autres services de radio fonctionnant sur les mêmes bandes TV, aucune licence est requise. Veuillez consulter le document CPC-2-1-28 d'Industrie Canada, License optionnelle pour les appareils radio de faible puissance, pour plus de détails.

Cet appareil est conforme aux CNR exempts de licence d'Industrie Canada. Son fonctionnement est sujet aux deux conditions suivantes :

1 le dispositif ne doit pas produire de brouillage préjudiciable, et

2 ce dispositif doit accepter tout brouillage reçu, y compris un brouillage susceptible de provoquer un fonctionnement indésirable

Cet appareil fonctionne sur une base sans protection et sans interférence. Dans le cas où l'utilisateur cherche à obtenir de la protection des autres services de radio fonctionnant sur les mêmes bandes TV, aucune licence est requise. Veuillez consulter le document CPC-2-1-28 d'Industrie Canada, Licence optionnelle pour les appareils radio de faible puissance, pour plus de détails.

Énoncé de conformité aux émissions de Classe B d'Industrie Canada

Cet appareil numérique de Classe B est conforme aux normes ICES-003. Cet appareil numérique de la classe B est conforme à la norme NMB-003 du Canada.

Declaración de México :

La operación de este equipo está sujeta a las siguientes dos condiciones : (1) es posible que este equipo o dispositivo no cause interferencia perjudicial y (2) este equipo o dispositivo debe aceptar cualquier interferencia, incluyendo la que pueda causar su operación no deseada.

GARANTIE LIMITÉE

ÉTATS-UNIS ET CANADA

EN UTILISANT VOTRE PRODUIT VIZIO, VOUS CONSENTEZ À ÊTRE LIÉ À L'ENSEMBLE DES CONDITIONS DE LA PRÉSENTE GARANTIE. AVANT D'UTILISER VOTRE PRODUIT VIZIO, VEUILLEZ LIRE ATTENTIVEMENT CETTE GARANTIE. SI VOUS NE CONSENTEZ PAS AUX CONDITIONS DE CETTE GARANTIE, N'UTILISEZ PAS LE PRODUIT VIZIO ET, DANS LES (30) JOURS DE LA DATE D'ACHAT, RETOURNEZ-LE POUR OBTENIR UN REMBOURSEMENT DU DÉTAILLANT AUTORISÉ OU VOUS L'AVEZ ACHETÉ.

Cette garantie contient une entente d'arbitrage exécutoire et une dérogation de recours collectif pour les résidents des États-Unis. Si vous vivez aux États-Unis, l'entente d'arbitrage exécutoire touche vos droits en vertu de cette garantie. Veuillez lire attentivement le texte de la section intitulée « Entente d'arbitrage exécutoire; dérogation de recours collectif (Résidents des É.-U. seulement) ».

Durée de la garantie

Pour un usage non commercial, VIZIO garantit les produits selon les conditions énoncées ci-après pour un (1) an à compter de la date d'achat d'origine. Pour un usage commercial, VIZIO garantit les produits selon les conditions énoncées ci-après pour quatre-vingt-dix (90) jours à compter de la date d'achat d'origine.

Ce que couvre cette garantie

VIZIO garantit le produit contre tout défaut de matériau et de main-d'œuvre lorsque le produit est utilisé dans des conditions normales, conformément aux guides et aux manuel d'utilisateur de VIZIO. Saut où la loi le restreint, cette garantie s'applique uniquement à l'acquéreur d'origine du produit neuf. L'achat doit avoir été effectué auprès d'un détaillant autorisé aux États-Unis (y compris Porto Rico) ou au Canada. Le produit doit également se trouver dans le pays où il a été acheté au moment du service de la garantie.

Garantie d'absence de pixels lumineux défectueux (écrans seulement)

Votre produit ne peut être admissible à la garantie contre « l'absence de pixels lumineux » pendant la durée de la garantie sur certains produits neufs. Afin de déterminer si cette garantie s'applique à votre produit, reportez-vous à la page d'information du modèle du produits à l'adresse www.vizio.com, recherchez la garantie « absence de pixels lumineux » figurant sur la boîte ou contactez le soutien technique de VIZIO à l'adresse de courriel ou au numéro de téléphone ci-dessous.

Pour le service

Avant d'obtenir un service sous garantie, vous pouvez consulter le site www.vizio.com pour obtenir de l'aide supplémentaire et du dépannage. Pour obtenir un service sous garantie, contactez le soutien technique de VIZIO par courriel à l'adresse TechSupport@VIZIO.com, ou par téléphone au 877 MY VIZIO (877-698-4946). Les heures d'ouverture du soutien technique de VIZIO sont de 6 h 00 à 21 h 00 du lundi au vendredi et de 7 h 00 à 16 h 00 heure du Pacifique, le samedi et le dimanche.

Vos obligations avant le service

Vous devez obtenir une autorisation au préalable avant d'envoyer votre produit à un centre de service VIZIO. Il est possible qu'on vous demande de fournir une facture (ou une copie) pour montrer que le produit est toujours couvert par la garantie.

Lorsque vous retournez un produit à un centre de service VIZIO, vous devez expédier le produit dans son emballage d'origine ou dans un emballage qui procure un niveau équivalent de protection. Le soutien technique de VIZIO donnera des instructions pour l'emballage et l'expédition de l'unité au centre de service VIZIO.

TOUTES LES DONNÉES UTILISATEUR ET LES APPLICATIONS TÉLÉCHARGÉES ET STOCKÉES DANS UN PRODUIT SERONT SUPPRIMÉES DURANT UN SERVICE SOUS GARANTIE À DOMICILE OU SUR UN PRODUIT EXPÉDIÉ. Si cela se produit, votre produit sera remis dans son état d'origine. Il vous incombera de restaurer toutes les données utilisateur applicables et les applications téléchargées. La récupération et la réinstallation des données utilisateur et les applications téléchargées ne sont pas couvertes sous cette garantie. Afin de protéger vos renseignements personnels, VIZIO vous recommande de toujours effacer vos renseignements personnels de l'appareil avant de le faire réparer, peu importe le technicien.

Responsabilités de VIZIO

Si VIZIO détermine qu'un couvert par cette garantie, VIZIO (à son choix) le réparera ou le remplacera, ou vous remboursera le prix d'achat. Aucun frais ne sera facturé pour les pièces et la main-d'œuvre au cours de la période de garantie. Les pièces de remplacement peuvent être neuves ou certifiées à nouveau à la seule discrétion de VIZIO. Les pièces de remplacement et la main-d'œuvre de VIZIO sont garantis par la période restante de la garantie originale ou pour quatre-vingt-dix (90) jours après le service ou remplacement garanti, selon la plus tardive de ces périodes.

Types of Service

Les écrans de 32 pouces ou plus seront habituellement réparés à domicile. Le service à domicile nécessite un accès total et facile à l'unité et n'inclut pas la désinstallation ou la réinstallation du produit. Le service à domicile est sujet à la disponibilité. VIZIO offrira d'autres types de services lorsque le service à domicile n'est pas disponible.

Tous les autres produits VIZIO doivent être envoyés au centre de service VIZIO pour obtenir un service sous garantie.

VIZIO n'est pas responsable des frais de transport vers le centre de service, mais couvrira les frais d'expédition du renvoi au client.

Cette garantie ne couvre pas

Cette garantie ne couvre pas : (a) les dommages esthétiques; (b) l'usure normale; (c) opération incorrecte; (d) tension d'alimentation inadéquate ou sautes de puissance; (e) problèmes de signal; (f) dommages découlant de l'expédition; (g) actes de la nature; (h) mauvaise utilisation, modification ou ajustements faits par le client; (i) installation, réglage ou réparations effectués par quiconque autre qu'un centre de service autorisé par VIZIO; (j) produits dont les numéros de série sont illisibles ou enlevés; (k) produits nécessitant un entretien de routine, ou (l) produits vendus TELS QUELS, en LIQUIDATION, RECERTIFICATION DE L'USINE, ou par un revendeur non autorisé.

Que faire si vous n'êtes pas satisfait du service

Si vous avez l'impression que VIZIO n'a pas respecté ces obligations en vertu de la garantie, vous pouvez tenter de régler le problème de manière informelle avec VIZIO. Si vous êtes dans l'impossibilité de régler le problème de manière informelle et que vous souhaitez faire une réclamation formelle contre VIZIO, et si vous résidez aux États-Unis, vous devez soumettre votre réclamation à l'arbitrage exécutoire selon les procédures décrites ci-après, à moins que des exceptions s'appliquent. Soumettre une réclamation une réclamation à un arbitrage exécutoire signifie que votre cause ne peut être entendu par un juge ou un jury. Votre cause sera entendue par un arbitre neutre.

Entente d'arbitrage exécutoire; dérogation de recours collectif (résidents des É.-U. seulement)

À MOINS QUE VOUS N'AVEZ DÉPOSÉ UNE RÉCLAMATION ADMISSIBLE DANS UN TRIBUNAL DES PETITES CRÉANCES OU QUE VOUS VOUS SOYEZ RETIRÉ COMME DÉCRIT CI-APRÈS, TOUTE CONTROVERSE OU RÉCLAMATION CONCERNANT DE QUELQUE MANIÈRE QUE CE SOIT VOTRE PRODUIT VIZIO, NOTAMMENT TOUTE CONTROVERSE OU RÉCLAMATION DÉCOULANT DE OU CONCERNANT CETTE GARANTIE, OU LA VENTE DU PRODUIT VIZIO, SON ÉTAT OU SA PERFORMANCE, SERA RÉGLÉE PAR ARBITRAGE EXÉCUTOIRE ADMINISTRÉ PAR LA AMERICAN ARBITRATION ASSOCIATION ET MENÉ PAR UN SEUL ARBITRE NOMMÉ PAR LA AMERICAN ARBITRATION ASSOCIATION, CONFORMÉMENTS À SES RÈGLES D'ARBITRAGE ET DE SES AUTRES PROCÉDURES POUR LES LITIGES LIÉS AU CONSOMMATEUR. Vous pouvez obtenir de plus amples renseignements au sujet de la American Arbitration Association et ses règles en visitant le site www.adr.org ou au téléphonant au 800-778-7879. Puisque cette garantie vise une transaction effectuée dans le commerce interétatique ou international, la Loi fédérale sur l'arbitrage s'applique.

Les droits de départ et liés à l'arbitrage seront partagés entre vous et VIZIO, mais en aucune éventualité vos frais ne devront dépasser le montant attribuable par la American Arbitration Association, et à ce point, VIZIO couvrira tous les frais et dépenses administratives supplémentaires. VIZIO renonce à son droit de recouvrer les honoraires d'avocat liés à tout arbitrage en vertu de cette garantie. Si vous êtes la partie gagnante dans tout arbitrage pour lequel des procédures supplémentaires pour les litiges liés au consommateur s'appliquent, vous aurez alors droit de recouvrer les honoraires d'avocat que l'arbitre pourra déterminer.

Le litige sera régi par les lois de l'État ou du territoire dans lequel vous résidez au moment de votre achat (aux États-Unis). Le lieu de l'arbitrage sera Irvine en Californie, ou votre comté de résidence (aux États-Unis). L'arbitre n'aura pas le pouvoir d'accorder des dommages punitifs ou autres qui n'ont pas été évalués selon les dommages réels de la partie gagnante, sauf si la loi l'exige. L'arbitre n'accordera pas de dommages indirects, et tout attribution sera limitée à des préjudices monétaires et comprendront un dédommagement équitable, une injonction ou la direction à toute partie autre que la direction de payer une somme en argent. Le jugement rendu par l'arbitre sera exécutoire et final, sauf pour tout droit d'appel prévu dans la Loi fédérale sur l'arbitrage, et pourrait se faire valoir dans tout tribunal ayant pouvoir. Sauf ce qui pourrait être requis par la loi, ni vous, ni VIZIO ou un arbitre ne pouvez divulguer l'existence, le contenu ou les résultats de tout arbitrage conformément à cette garantie sans votre consentement écrit préalable ou celui de VIZIO.

TOUT LITIGE, QU'IL S'AGISSE D'UN ARBITRAGE, D'UN TRIBUNAL, OU AUTRE, SERA MENÉ EXCLUSIVEMENT ET SUR UNE BASE INDIVIDUELLE. VIZIO ET VOUS CONSENTEZ À CE QU'AUCUNE PARTIE AIT LE DROIT OU LE POUVOIR QUE TOUT LITIGE NE SOIT ARBITRÉ EN TANT QUE RECOURS COLLECTIF. UNE POURSUITE D'ORDRE GÉNÉRAL PAR UN AVOCAT PRIVÉ OU TOUTE AUTRE PROCÉDURE DANS LAQUELLE L'UNE DES PARTIE AGIT OU PROPOSE D'AGIR À TITRE DE REPRÉSENTANT. AUCUN ARBITRAGE OU POURSUITE NE SERONT JOINT, CONSOLIDÉ OU COMBINÉ À UN AUTRE ARBITRAGE OU POURSUITE SANS LE CONSENTEMENT PRÉALABLE DE TOUTES LES PARTIES D'UN TEL ARBITRAGE OU D'UNE TELLE POURSUITE.

Exceptions à l'entente d'arbitrage exécutoire et à la dérogation de recours collectif
SI VOUS NE SOUHAITEZ PAS ÊTRE LIÉ PAR L'ENTENTE D'ARBITRAGE EXÉCUTOIRE ET LA DÉROGATION DE RECOURS COLLECTIFS, VOUS DEVEZ : aviser VIZIO par écrit dans un délai de soixante (60) jours de la date d'achat du produit; (2) vous avis par écrit doit être envoyé par la poste à VIZIO at 39 Tesla, Irvine, CA 92618, Attn : Legal Department; et (3) votre avis par écrit doit comprendre (a) votre nom, (b) votre adresse, (c) la date à laquelle vous avez acheté le produit, et (d) une déclaration claire indiquant que vous souhaitez refuser l'entente d'arbitrage exécutoire la dérogation de recours collectif. En outre, vous pouvez entamer une poursuite dans un tribunal des petites créances de votre comté de résidence (aux États-Unis) ou dans le comté Orange en Californie. Dans un tel cas, les dispositions de la section intitulée « Entente d'arbitrage exécutoire; dérogation de recours collectif (Résidents des É.-U.) » ne s'appliqueront pas.

Exclusions et limites

DANS LA PLUS GRANDE MESURE PERMISE PAR LA LOI APPLICABLE, IL N'Y A AUCUNE GARANTIE EXPRESSE AUTRE QUE CELLES DÉCRITES PRÉCÉDEMMENT. TOUTE GARANTIE IMPLICITE, Y COMPRIS LES GARANTIES IMPLICITES DE QUALITÉ MARCHANDE ET L'APTITUDE POUR UN BUT PRÉCIS, SONT LIMITÉES À LA PÉRIODE DE TEMPS DÉTERMINÉE CI-DESSUS. CERTAINS ÉTATS ET CERTAINES PROVINCES NAUORISENT PAS LES RESTRICTIONS SUR LA DURÉE D'UNE GARANTIE IMPLICITE, SI BIEN QUE LA LIMITATION CI-DESSUS POURRAIT NE PAS S'APPLIQUER À VOUS.

VIZIO NE POURRA ÊTRE TENUE RESPONSABLE DE TOUTE PERTE D'UTILISATION, PERTE D'INFORMATION OU DE DONNÉES, PERTE COMMERCIALE, DE PERTES DE REVENUS OU DE PROFITS, OU DE TOUTE AUTRE PRÉJUDICE INDIRECT, SPÉCIAL, ACCIDENTEL OU CONSÉCUTIF, MÊME SI VIZIO A ÉTÉ AVISÉE DE LA POSSIBILITÉ DE TELS PRÉJUDICES, ET MÊME SI LE RECOURS N'ATTEINT PAS SON BUT ESSENTIEL. CERTAINS ÉTATS ET CERTAINES PROVINCES NE PERMETTENT PAS L'EXCLUSION OU LA LIMITE DES PRÉJUDICES ACCIDENTELS OU CONSÉCUTIFS, LA LIMITE OU L'EXCLUSION CITÉE PRÉCÉDEMMENT POURRAIT DONC NE PAS S'APPLIQUER À VOUS.

AU LIEU DE TOUT AUTRE RECOURS POUR TOUTES LES PERTES OU LES PRÉJUDICES DÉCOULANT DE TOUTE CAUSE QUE CE SOIT (Y COMPRIS LA NÉGLIGENCE DE VIZIO, UN PRÉJUDICE ALLÉGUÉ OU DES BIENS DÉFECTUEUX, PEU IMPORTE SI CES DÉFECTUOSITÉS PEUVENT ÊTRE DÉCOUVERTES OU LATENTES, VIZIO PEUT, À SON UNIQUE ET ENTIÈRE DISCRÉTION ET À SON CHOIX, RÉPARER OU REMPLACER VOTRE PRODUIT OU VOUS REMBOURSER LE PRIX D'ACHAT. CERTAINS ÉTATS ET CERTAINES PROVINCES NE PERMETTENT PAS L'EXCLUSION OU LA LIMITE DES PRÉJUDICES ACCIDENTELS OU CONSÉCUTIFS, LA LIMITE OU L'EXCLUSION CITÉE PRÉCÉDEMMENT POURRAIT DONC NE PAS S'APPLIQUER À VOUS.

Comment s'applique la Loi

Cette garantie vous octroie certains droits juridiques spécifiques, et il est également possible que vous bénéficiiez d'autres droits selon l'état ou la province. Cette garantie s'applique dans la plus grande portée permise par la loi applicable.

Généralités

Aucun employé ou responsable de VIZIO ne peut modifier cette garantie. Si toute clause de cette garantie, autre que la dérogation de recours collectif, se trouve inexecutable, ladite clause sera supprimée de la garantie et toutes les autres clauses demeureront en vigueur. Si la dérogation de recours collectif est inexecutable, lors l'entière section intitulée « Entente d'arbitrage exécutoire; Dérogation de recours collectif (Résidents des E.-U.) » ne s'appliquera pas. Cette garantie s'applique dans la plus grande portée permise par la loi applicable.

Changements apportés à la garantie

Cette garantie peut changer sans préavis, mais tout changement pouvant y être apporté ne touchera pas votre garantie d'origine. Vérifiez le site www.vizio.com pour obtenir la version à jour.

RENSEIGNEMENTS JURIDIQUES

Licences des logiciels

Tous les logiciels fournis sont sujets à une/des contrat(s) de licence de logiciel et vous consentez à être liés à ce(s) contrat(s) de licence en plus de ces conditions.

Réglementation en matière d'exportation

Le client reconnaît que les produits VIZIO, ce qui comprend la technologie et les logiciels, sont sujets aux lois sur les douanes et l'exportation des États-Unis (É.-U.). Les produits peuvent aussi être assujettis aux lois et aux règlements sur les douanes et le contrôle de l'exportation du pays dans lequel les produits sont fabriqués et/ou expédiés.

Connectivité Internet

Les conditions du réseau, de l'environnement et d'autres factures peuvent nuire à la connectivité et à la qualité vidéo qui en découle, le cas échéant.

Les applications et le contenu des applications illustrées dans la présente ou décrites dans la documentation d'accompagnement peuvent n'être disponibles que dans certains pays ou certaines langues, peuvent entraîner des frais supplémentaires ou des frais d'inscription et peuvent être sujettes à des mises à jour, des modifications ou être supprimées sans préavis. VIZIO n'a aucun contrôle sur les applications et le contenu provenant de tierces parties et n'assume aucune responsabilité en ce qui concerne la disponibilité ou l'interruption des applications ou du contenu. Des termes, des conditions et des restrictions supplémentaires de tierces parties s'appliquent. L'information contenue dans le guide de démarrage rapide est sujette à des modifications sans préavis. Pour consulter la version la plus à jour de ce guide de démarrage rapide et du manuel de l'utilisateur connexe, rendez-vous sur le site <http://www.vizio.com>.

© 2015 VIZIO, Inc. Tous droits réservés.

Il est interdit de copier, en entier ou en partie, ce guide de démarrage rapide sans la permission écrite de VIZIO Inc. VIZIO Inc, déployés tous les efforts raisonnables pour assurer l'exactitude des renseignements fournis aux présentes. Toutes les spécifications, ainsi que les fonctions, les caractéristiques, les configurations, la performance, la conception et tout autre renseignement sur les produits dans ce manuel sont sujets à modification sans préavis. VIZIO, Inc. n'est pas responsable des erreurs typographiques, techniques ou descriptives.

VIZIO, le logo VIZIO, le logo V et les autres termes et phrases sont des marques de commerces ou des marques déposées de VIZIO, Inc.

HDMI, HDMI High-Definition Multimedia Interface, et le logo HDMI sont des marques de commerce ou des marques déposées de HDMI Licensing LLC.

Le mot et la marque Bluetooth^{MD} ainsi que les logos sont des marques déposées de Bluetooth SIG, Inc. Utilisées sous licence.

Pour les brevets DTS, consultez <http://patents.dts.com> Fabriqué sous licence par DTS Licensing Limited. DTS, le symbole, & DTS et le symbole ensemble sont des marques déposées et DTS Studio Sound est une marque de commerce de DTS, Inc. © DTS, Inc. Tous droits réservés.

Dolby et le symbole du double D sont des marques déposées de Dolby Laboratories.

Les noms des autres entreprises, produit et services utilisés dans ce guide de démarrage rapide peuvent être des marques de commerce, des noms de marque ou des marques de service d'autres entités et VIZIO, Inc. Décline tout intérêt dans les marques de commerce, noms de marque ou marques de service autres que les siens. La mention de produits autres que de VIZIO ne sert qu'à des fins d'information.

Avertissement : Éviter d'exposer un lecteur à des champs magnétiques. Les appareils de sécurité avec des champs magnétiques peuvent inclure les détecteurs de métaux des aéroports et les baguettes magnétiques. Les courroies de convoyeur des aéroports et les autres dispositifs de sécurité semblable qui vérifient les bagages à main utilisent habituellement des rayons X et ne devrait pas causer de dommages magnétiques aux lecteurs.



Si vous voyagez à l'étranger, vérifiez les règlements des douanes pour l'utilisation des appareils dans chaque pays que vous visiterez, et vérifiez les exigences en matière de cordon d'alimentation et d'adaptateur pour chaque emplacement où vous prévoyez utiliser l'ordinateur puisque la tension, la fréquence et la configuration des prises peuvent varier.

Attention : Pour réduire le risque de choc électrique, d'incendie ou de dommage à votre appareil ou à tout autre bien, ne tentez pas d'alimenter l'appareil avec une trousse de convertisseur de tension vendue pour les appareils électriques.



Élimination des piles

Avertissement : Les cellules des piles peuvent exploser. Ne jetez pas de piles dans un feu ou dans les ordures ménagères. Jetez les piles rapidement. Remplacez les piles uniquement avec le même type de pile ou un type équivalent recommandé par VIZIO.



