

VIZIO



MANUAL DEL USUARIO

Modelos D40u-D1, D50u-D1, y D55u-D1

GRACIAS POR ELEGIR VIZIO

Y felicitaciones por adquirir su nuevo TV en HD de VIZIO.

Para aprovechar al máximo su nuevo producto VIZIO, lea estas instrucciones antes de usar el producto y guárdelas para referencia futura. Asegúrese de examinar el contenido del embalaje para verificar que no falten piezas o que no haya piezas dañadas.

REGISTRO DEL PRODUCTO

Para comprar o consultar acerca de accesorios o servicios de instalación para su producto VIZIO, visite nuestra página web en www.vizio.com/es-mx o llame de forma gratuita en México al 01 (800) 801-0096 o llamando desde el extranjero al 001 (855) 472-7444.

Le recomendamos que registre el producto de alguna de las siguientes formas:

- Registre su producto VIZIO en www.VIZIO.com/es-mx.
- Llene la tarjeta de registro que se incluye en el embalaje y envíela por correo.

Garantías extendidas

Para mayor tranquilidad y para proteger su inversión más allá de la garantía estándar, VIZIO le ofrece planes de garantía extendida in situ. Estos planes ofrecen cobertura adicional durante el período de la garantía estándar. Para contratar un plan de garantía extendida, visite www.VIZIO.com/es-mx.

AL LEER ESTE MANUAL



Cuando vea este símbolo, lea la advertencia o el aviso importante que lo acompaña. Está pensado para llamar su atención sobre la presencia de instrucciones de uso importantes.



Cuando vea este símbolo, lea la sugerencia que lo acompaña.

INSTRUCCIONES DE SEGURIDAD IMPORTANTES

Su TV está diseñado para funcionar dentro de los límites definidos de diseño. Un mal uso podría provocar un incendio o una descarga eléctrica. Para evitar que el TV se dañe, deberían seguirse las siguientes instrucciones para la instalación, uso y mantenimiento del TV. Antes de usar el TV, lea las instrucciones de seguridad que se indican a continuación. Mantenga estas instrucciones en un lugar seguro para referencia futura.

- Para reducir el riesgo de una descarga eléctrica o de daños al equipo, desconecte la alimentación antes de conectar otros componentes al TV.
- Lea estas instrucciones.
- Guarde estas instrucciones.
- Tenga en cuenta todas las advertencias.
- Siga todas las instrucciones.
- No use este dispositivo cerca del agua.
- Limpie únicamente con un paño seco.
- No obstruya ninguna de las aberturas de ventilación. Instale de acuerdo a las instrucciones del fabricante.
- No instale el TV cerca de fuentes de calor como radiadores, rejillas de calefacción, calentadores u otros dispositivos (amplificadores inclusive) que liberen calor.
- No subestime las implicancias para la seguridad del enchufe polarizado o del enchufe de tierra trifilar. Un enchufe polarizado tiene dos patas, una más ancha que la otra. Un enchufe con puesta a tierra tiene dos patas y una clavija de puesta a tierra. La pata ancha o la tercera clavija se incluyen para su seguridad. Si el enchufe que se provee no encaja en el tomacorriente, consulte a un electricista para reemplazar el tomacorriente obsoleto.
- Evite dañar el cable de alimentación, sobre todo en el enchufe, en el tomacorriente y en el lugar donde este sale del TV.
- Use únicamente aditamentos y accesorios especificados por el fabricante.

- Use únicamente carros, pies, trípodes, soportes o mesas especificados por el fabricante o que se vendan con el equipo. Si utiliza un carro, tenga cuidado al mover el conjunto carro/TV para evitar lesiones por un vuelco.
- Desenchufe el dispositivo durante tormentas eléctricas o cuando no va a ser usado en mucho tiempo.
- Deje cualquier servicio de mantenimiento necesario en manos del personal de servicio de mantenimiento calificado. El servicio de mantenimiento es necesario cuando el dispositivo se ha dañado de alguna manera, por ejemplo, si se daña el enchufe o el cable de alimentación, se derrama líquido o caen objetos en el interior del dispositivo, se expone el dispositivo a la lluvia o la humedad, el dispositivo no funciona de manera normal o si el dispositivo se ha caído.
- Desenchufe el cable de alimentación antes de limpiar el TV.
- Cuando traslade el TV desde un ambiente a baja temperatura hacia un ambiente a alta temperatura, puede formarse condensación en el gabinete. Espere antes de encender el TV para evitar un incendio, una descarga eléctrica o daños en el equipo.
- Se debe mantener una distancia de al menos 90 cm entre el TV y cualquier fuente de calor, como un radiador, un calentador, un horno, un amplificador, etc. No instale el TV cerca de una fuente de humo. Usar el TV en una zona húmeda o con humo puede provocar un incendio o una descarga eléctrica.
- Las ranuras y aberturas en la parte trasera e inferior del gabinete son para que el TV se ventile. Para asegurar un funcionamiento confiable del TV y evitar que se recaliente, asegúrese de que estas aberturas no se obstruyan ni se tapen. No coloque el TV en una estantería o un armario, a menos que cuente con ventilación adecuada.
- Nunca meta un objeto por las ranuras y aberturas del gabinete del TV. No apoye objetos encima del TV. Al hacerlo, puede causar un cortocircuito en alguna pieza que puede originar fuego o una descarga eléctrica. No vuelque líquidos sobre el TV.



- El TV debe usarse únicamente con el tipo de alimentación que se indica en la etiqueta. Si no está seguro del tipo de alimentación suministrada a su hogar, consulte al vendedor o a la compañía que provee energía en su área.
- No aplique presión sobre el TV ni arroje objetos contra él. Esto podría poner en riesgo la integridad de la pantalla. La garantía del fabricante no contempla el uso indebido por parte del usuario ni las instalaciones inadecuadas.
- El cable de alimentación debe cambiarse si se usa un voltaje distinto del que se especifica. Para obtener más información, póngase en contacto con su vendedor.
- Cuando está conectado al tomacorriente, el TV siempre recibe energía. Para interrumpir completamente el flujo de energía, desenchufe el cable de alimentación.
- El rayo con punta de flecha en el interior de un triángulo equilátero está pensado para llamar la atención del usuario sobre la presencia de un voltaje peligroso no aislado en el interior del TV que puede ser de magnitud suficiente como para suponer un riesgo de descarga eléctrica para una persona.
- No sobrecargue los cables múltiples o los prolongadores. La sobrecarga puede provocar un incendio o una descarga eléctrica.
- El enchufe de pared debe estar cerca del TV y ser de fácil acceso.
- El TV solo debe usarse con el voltaje indicado. Cualquier voltaje distinto del indicado puede provocar un incendio o una descarga eléctrica.
- No toque el cable de alimentación durante una tormenta eléctrica. Para evitar sufrir una descarga eléctrica, no manipule el cable de alimentación durante una tormenta eléctrica.
- Desenchufe el TV durante una tormenta eléctrica o cuando no vaya a usarse en mucho tiempo. Esto protegerá al TV contra picos de tensión.
- No intente reparar o realizar el mantenimiento del TV por su cuenta. Abrir o quitar la tapa trasera puede exponerlo a altos

voltajes, descargas eléctricas y otros riesgos. Si debe reparar el TV, póngase en contacto con su vendedor y deje todo el mantenimiento en manos de personal de mantenimiento calificado.

- **ADVERTENCIA:** mantenga el TV lejos de la humedad. No exponga el TV a la lluvia o a la humedad. Si le entra agua al TV, desenchufe el cable de alimentación y póngase en contacto con su vendedor. Seguir usando el TV en este caso puede provocar un incendio o una descarga eléctrica.
- No use el TV si se presenta cualquier anomalía. Si nota que el TV despidе humo u olor, desenchufe el cable de alimentación y póngase en contacto con su vendedor de inmediato. No intente reparar el TV por su cuenta.
- Evite usar dispositivos que se hayan caído o dañado. Si el TV se cae y el gabinete se daña, es posible que los componentes internos no funcionen normalmente. Desenchufe el cable de alimentación inmediatamente y póngase en contacto con su vendedor para reparar el TV. Seguir usando el TV en este caso puede provocar un incendio o una descarga eléctrica.
- No instale el TV en un ambiente con mucho polvo o mucha humedad. Usar el TV en una zona con mucho polvo o mucha humedad puede provocar un incendio o una descarga eléctrica.
- Siga las instrucciones para trasladar el TV. Antes de hacerlo, asegúrese de que el cable de alimentación y el resto de los cables se encuentren desenchufados.
- Cuando desenchufe el TV, sostenga el adaptador de CA/CC, no el cable. Tirar del cable de alimentación puede dañar los conductores en el interior del cable y provocar un incendio o una descarga eléctrica. Cuando el TV no va a usarse en mucho tiempo, desenchufe el cable de alimentación.
- Para reducir el riesgo de sufrir una descarga eléctrica, no toque el conector con las manos mojadas.
- Coloque las pilas según se indica en las instrucciones. Colocar las pilas con la polaridad incorrecta puede provocar que tengan fugas, lo cual puede dañar el control remoto o lesionar al operador. No exponga las pilas a fuentes de calor excesivo, como la luz solar, el fuego u otras fuentes similares.

- Si ocurre alguna de las siguientes cosas, póngase en contacto con el vendedor:
 - El cable de alimentación falla o está desgastado.
 - Se rocía líquido o algún objeto cae dentro del TV.
 - El TV se expone a la lluvia o a casos similares de humedad.
 - El TV se cae o se daña de alguna manera.
 - El desempeño del TV cambia notablemente.
- Este dispositivo no debe exponerse a chorros o salpicaduras y no deben ponerse objetos que contengan líquido, como floreros, sobre el dispositivo.
- El enchufe de alimentación o adaptador del dispositivo se usa como dispositivo de desacople. El dispositivo de desacople debe permanecer fácilmente accesible.
- **PRECAUCIÓN:** Las instrucciones para el mantenimiento son para uso exclusivo del personal de mantenimiento calificado. Para reducir el riesgo de una descarga eléctrica, no realice ninguna tarea de mantenimiento distinta a las que se incluyen en las instrucciones de uso, a menos que esté calificado para hacerlo.



El símbolo del rayo con punta de flecha en el interior de un triángulo equilátero está pensado para llamar la atención del usuario sobre la presencia de VOLTAJE PELIGROSO no aislado en el interior del producto que puede ser de magnitud suficiente como para suponer un riesgo de descarga eléctrica para una persona.

PROTECCIÓN PARA LA CONEXIÓN DE LA ANTENA DEL TV

Si se va a conectar el TV a una antena parabólica o externa o a un sistema de televisión por cable, asegúrese de que la antena o el sistema por cable estén puestos a tierra para proporcionar cierta protección contra picos de tensión y descargas electrostáticas.

El artículo 810 del NEC (Código Nacional de Electricidad), ANSI/NFPA 70, provee información sobre la correcta puesta a tierra del mástil y la estructura de soporte, la puesta a tierra del cable de señal de la antena a la unidad de descarga de la antena, el calibre de los conductores de puesta a tierra, la ubicación de la unidad de descarga de la antena, la conexión a los electrodos de puesta a tierra y los requerimientos del electrodo de puesta a tierra.

Protección contra rayos

Para dar protección adicional al TV, durante una tormenta eléctrica o cuando se lo deja descuidado o sin usar por mucho tiempo, desenchufe el TV del tomacorriente de la pared y desconecte la antena o el sistema de televisión por cable.

Líneas de conducción eléctrica

No ubique la antena cerca de circuitos de energía o de la iluminación del techo, o en un lugar donde pudiera caer sobre líneas de conducción eléctrica o circuitos de energía. Recuerde: el blindaje del cable coaxial debe conectarse a tierra en la instalación del edificio.

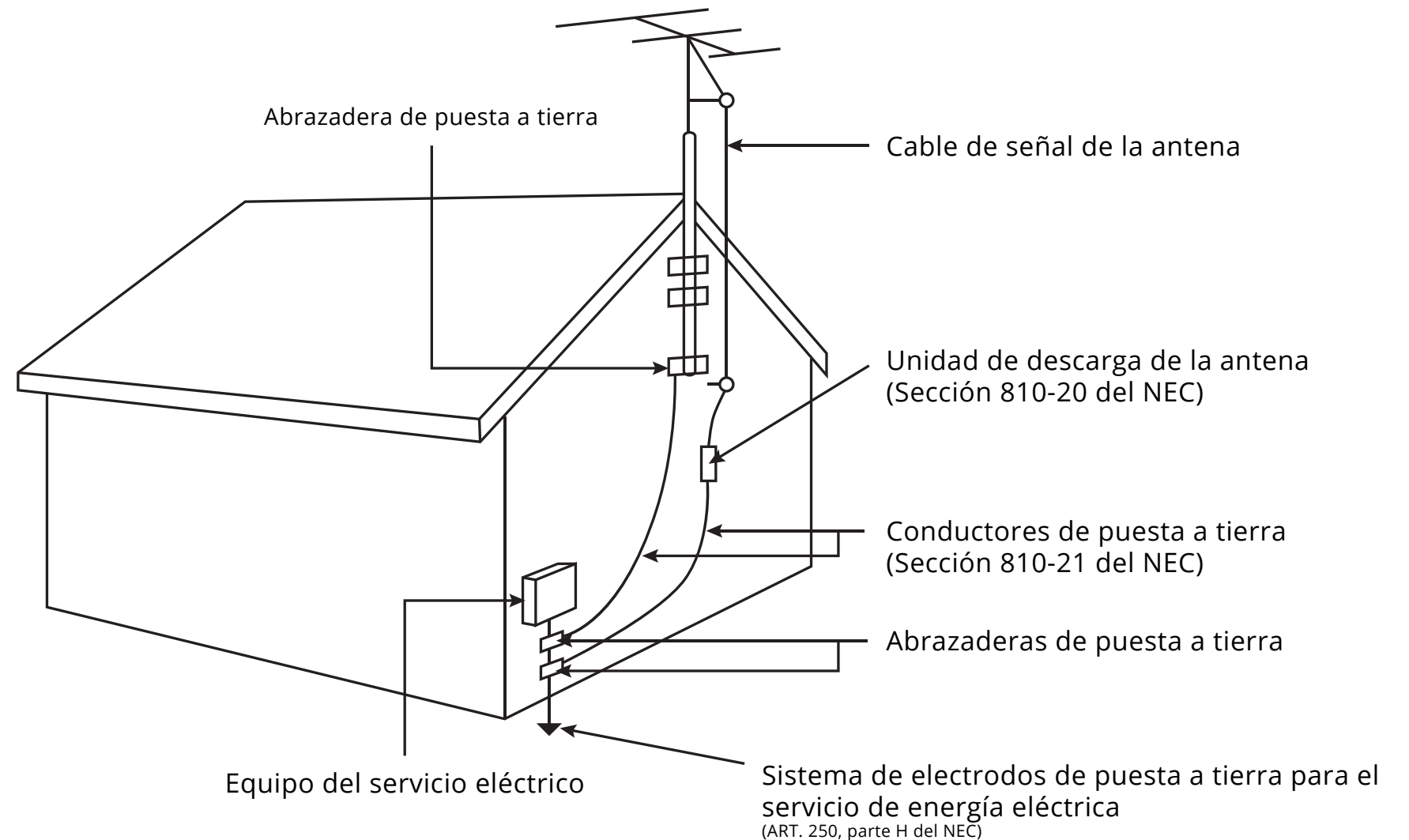



Para obtener información sobre patentes DTS, consulte <http://patents.dts.com>.

Fabricado bajo licencia de DTS Licencing Limited. DTS, el símbolo, y DTS y el símbolo conjuntamente son marcas comerciales registradas, y DTS Studio Sound es una marca comercial de DTS, Inc. © DTS, Inc. Todos los derechos reservados.



Este producto cumple con los requisitos de ENERGY STAR en la configuración "predeterminada de fábrica", la cual permitirá ahorrar energía. Si se cambia la configuración de imagen predeterminada de fábrica o se activan otras características, aumentará el consumo de energía y podrían excederse los límites necesarios para cumplir con los requisitos de la clasificación ENERGY STAR. Visite www.energystar.gov para obtener más información sobre el programa ENERGY STAR.



Fabricado bajo licencia de Dolby Laboratories. Dolby y el símbolo de la doble D son marcas comerciales de Dolby Laboratories.



HDMI, el logotipo de HDMI y High-Definition Multimedia Interface son marcas comerciales o marcas registradas de HDMI Licensing LLC.

Tabla de Contenidos

Conocer su TV	7	Cambio de la configuración del ecualizador.....	30	Ajuste de la configuración de CEC.....	45
Inspección del contenido del paquete.....	7	Eliminación del modo de audio personalizado	31	Activación y apagado del indicador de corriente	45
Instalación del TV	8	Configuración de temporizadores	32	Uso del menú de Reiniciar y administrar	46
Instalación de los soporte del TV.....	8	Configuración del temporizador de reposo.....	32	Restaurar el TV a los ajustes originales.....	46
Instalación del TV en la pared.....	9	Configuración de la característica de apagado automático	32	Uso del menú de Configuración guiada.....	47
Panel delantero	10	Activación del salvapantallas	32	Uso de Configuración Guiada	47
Panel trasero	11	Función de pantalla en blanco.....	32	Uso de la ventana de información	47
Frente del control remoto	12	Uso del menú Conexión a la red	33	Uso del reproductor multimedia USB	48
Conexión de los dispositivos.....	13	Conexión a una red inalámbrica.....	33	Uso del reproductor multimedia USB	48
Conexión de un dispositivo	13	Cambio de la Configuración del programa de instalación.....	33	Preparación de la unidad USB para reproducir archivos multimedia de dispositivos USB.....	48
Conectar un dispositivo: tipos de cable de audio y video.....	14	Buscar direcciones MAC para la configuración de red	33	Reproducción de archivos multimedia de dispositivos USB	48
Conexión de un dispositivo de audio	15	Conexión a una red escondida	34	Cómo retirar la unidad USB del TV.....	48
Conexión de un dispositivo de audio: Tipos de cables de audio.....	16	Configuración del Canales.....	35	Uso de VIZIO Internet Apps Plus® (V. I. A. Plus)	52
Conexión de un dispositivo de audio: ARC.....	17	Seleccionar una entrada del canal	35	Uso de la ventana de aplicaciones de V. I. A. Plus en pantalla completa... ..	53
Sin HDMI ARC	17	Búsqueda de canales.....	35	Descripción general de la ventana de aplicaciones de V. I. A. Plus en pantalla completa.	54
Con HDMI ARC.....	17	Agregar canales nuevos	35	Cómo personalizar la ventana de aplicaciones de V. I. A. Plus.....	55
Conexión a la red	18	Omisión de canales	36	Cómo agregar una aplicación a la pestaña Mis Aplicaciones.....	55
Conexión a una red con cable (recomendado).....	18	Escuchar audio alternativo	37	Cómo eliminar una aplicación de la pestaña Mis Aplicaciones.....	55
Conexión a una red inalámbrica.....	18	Cambiar el idioma del audio analógico.....	37	Cómo mover una aplicación en Mis aplicaciones.....	55
Conexión a una red inalámbrica.....	18	Cambio del idioma de audio digital.....	37	Visualización del Contenido Ultra HD	57
Completar la configuración inicial	19	Configuración de Subtítulos	38	¿Qué es Ultra HD?.....	57
Uso del menú de la pantalla	22	Cambio del aspecto de los subtítulos digitales	38	Lo que necesita para ver contenido Ultra HD.....	57
Navegación por el menú de la pantalla.....	22	Cambio del nombre de los dispositivos en el menú de entrada.....	40	¿Qué es HDMI 2.0 y HDCP 2.2?.....	57
Cambio de la Fuente de entrada.....	22	Cambio de los parámetros de TV.....	41	Solución de problemas y soporte técnico.....	58
Cambio de la proporción dimensional de la pantalla	23	Ver la Información del Sistema.....	41	Especificaciones	62
Ver video con el menú abierto	23	Cambio del idioma del menú de la pantalla	41	Garantía	64
Ajuste de la configuración de imagen.....	24	Configuración de los ajustes de horario y localidades	42	Sección legal y de cumplimiento	65
Ajuste de la Mas Imagen*	25	Uso de los controles parentales	42		
Ajuste de la temperatura del color.....	25	Acceso al menú de controles parentales	42		
Ajuste de la Configuración de Editar Modo de Imagen*.....	26	Activación o desactivación de la Clasificación de programas.....	42		
Guardar un modo de imagen personalizado.....	26	Bloqueo y desbloqueo de canales.....	42		
Bloquear y desbloquear un modo de imagen personalizado	26	Bloqueo y desbloqueo de contenido según la clasificación	43		
Eliminar un modo de imagen personalizado.....	27	Cambio del PIN de control parental	43		
Restauración del modo de imagen.....	27	Reseteo de bloqueos de contenido.....	43		
Ajuste de la configuración del Sintonizador de color.....	28	Cambio de la configuración del Modo de vista	44		
Ajuste de la configuración de audio.....	30	Ajuste del Modo de vista (Proporción dimensional).....	44		
		Cambio del nombre del TV.....	45		

INSPECCIÓN DEL CONTENIDO DEL PAQUETE

Antes de instalar el nuevo TV, tómese un tiempo para inspeccionar el contenido del paquete. Mire estas imágenes para asegurarse de que no falte nada y de que no haya componentes dañados.



TV LED ULTRA HD de VIZIO



Cable de alimentación



Control remoto de dos caras con teclado (pilas incluidas)



Soportes (dos identicas)



Guías de inicio rápido

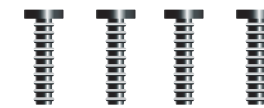

4 x Tornillos Phillips

CONTENIDOS DEL PAQUETE

INSTALACIÓN DEL TV

Luego de retirar el TV de la caja e inspeccionar el contenido del paquete, comience a instalar el TV. Esto puede hacerse de dos maneras:

- Sobre una superficie plana, usando el soporte incluido
- En la pared, usando un montaje de pared VESA estándar (no incluido)

Instalación de los soporte del TV

El TV incluye dos soportes diseñada para sostener el peso del aparato y evitar que se caiga. Sin embargo, el TV puede caerse si:

- Se lo coloca en una superficie desnivelada, inestable o inclinada
- Se empuja, se arrastra o se traslada de otra manera incorrecta
- Se produce un terremoto y el TV no está correctamente asegurado.



Se recomienda que dos personas participen en la instalación de la base.

Coloque la pantalla del TV hacia abajo sobre una superficie limpia y plana. Para evitar que se raye o se dañe, coloque el TV sobre una superficie suave, como una alfombra, un tapete o una manta.

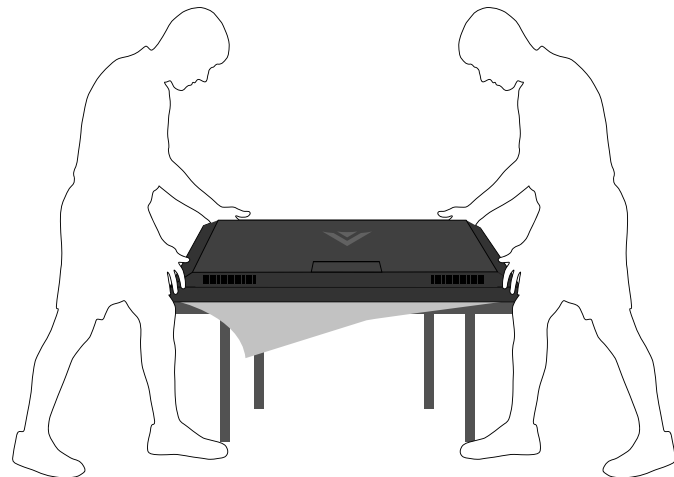

Para instalar los soportes.



1. Inserte los soportes izquierdo y derecho a la base del TV. (Los soportes son idénticos.).
2. Inserte y apriete (2) tornillos Phillips en la parte trasera del TV y ajústelos con un destornillador de cabezal Phillips, para sujetar cada soporte al TV
3. Cuando haya terminado, coloque el TV en una superficie estable y nivelada.

Instalación del TV en la pared

Para montar el TV en la pared, necesita un montaje de pared. Consulte la siguiente información para encontrar el montaje adecuado para su modelo de TV:



Para instalar el TV en la pared, es necesario levantarlo. Pida ayuda para evitar lesiones o daños al TV.

	D40u-D1	D50u-D1	D55u-D1
Tamaño del tornillo:	M6	M6	M6
Patrón de los orificios:	200 mm (V) × 200 mm (H)	200 mm (V) × 200 mm (H)	300 mm (V) × 300 mm (H)
Peso sin soporte:	7,9 kg	13,62 kg	16,60 kg



Para algunos montajes de pared, es posible que desee utilizar cables con conectores de ángulo recto. Esto permite que el TV se ajuste cerca de la pared.

Asegúrese de elegir un montaje que pueda sostener el peso del TV. Luego de verificar que sea el adecuado, comience a instalar el TV.

Para instalar el TV en una pared:

1. Desconecte todos los cables del TV
2. Coloque el TV hacia abajo sobre una superficie limpia, plana y estable. Asegúrese de que la superficie no tenga residuos que puedan rayar o dañar el TV.
3. Afloje y saque los tornillos para retirar los soportes.
4. Acople el TV y el montaje a la pared siguiendo las instrucciones del montaje con atención.

Use solamente soportes para montaje de pared aprobados por UL y que reúnan las especificaciones de peso/carga de este TV.

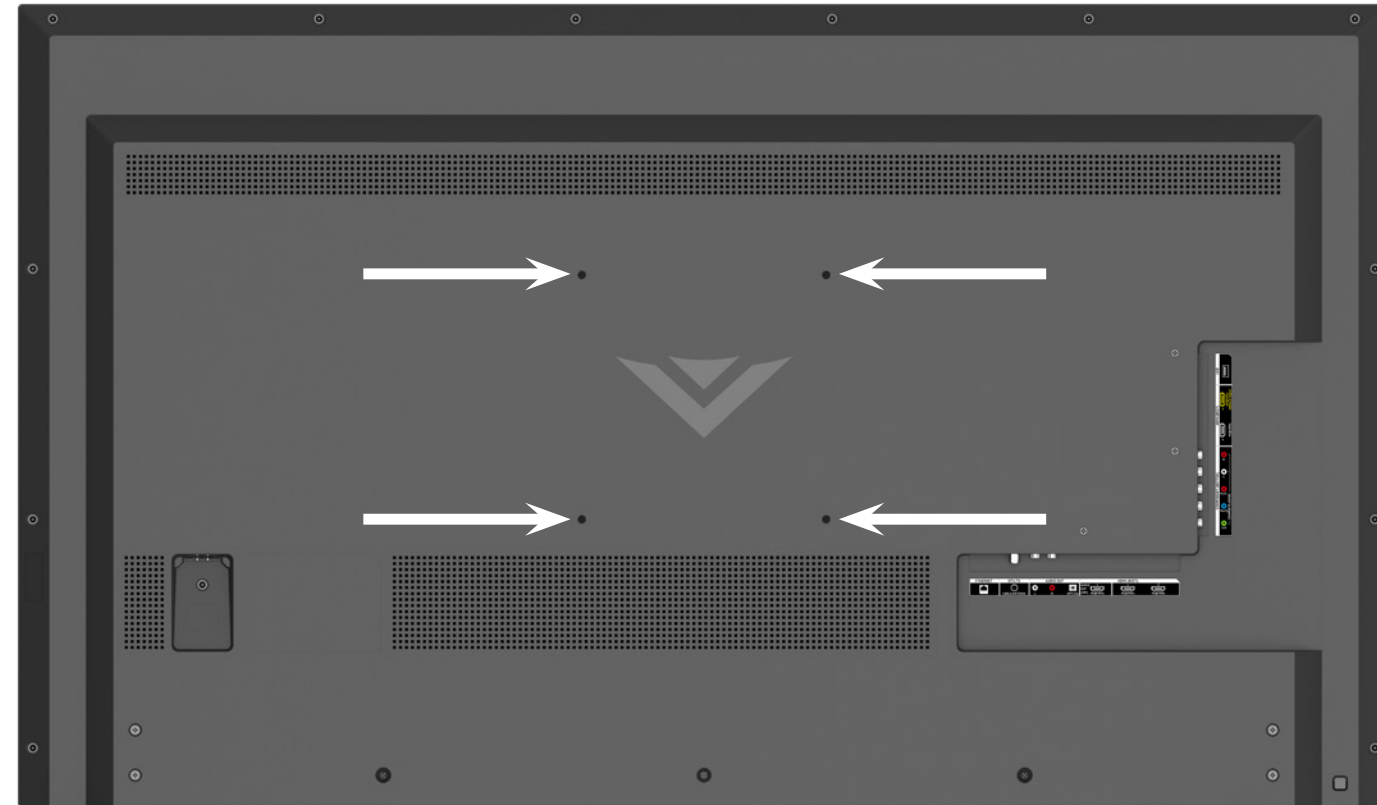

**UBICACIONES DE LOS TORNILLOS
PARA EL MONTAJE DE PARED**

**SENSOR REMOTO E INDICADOR DE CORRIENTE**

Cuando use el control remoto, apunte directamente hacia este sensor.

El indicador de corriente parpadea cuando se enciende el TV y se apaga después de varios segundos.

Para mantener el indicador de corriente activado mientras el TV está encendido, vaya a *Activación y apagado del indicador de corriente en la página 45.*

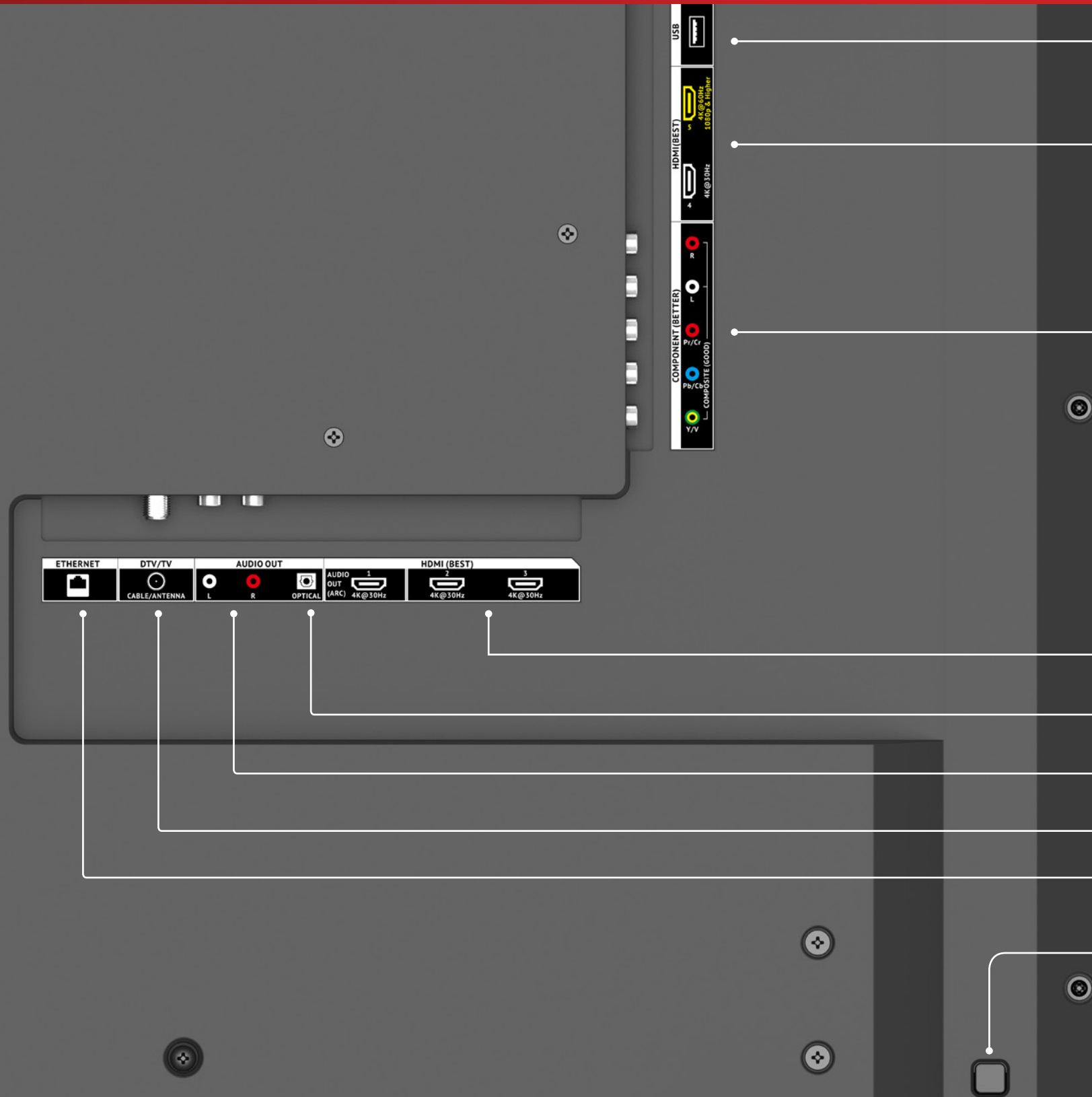

USB: Permite conectar una memoria USB para reproducir fotografías, música o videos.

HDMI: Permite conectar un dispositivo HDMI.

Component/Composite (Componente/Compuesto): Permite conectar un dispositivo compuesto o componente.

HDMI: Permite conectar un dispositivo HDMI.

Optical Audio Out (Salida de audio óptica): Permite conectar un dispositivo de audio óptico/SPDIF, como un receptor de audio del hogar.

Analog Audio Out (Salida de audio estéreo): Permite conectar un dispositivo de audio RCA, como una barra de sonido.

Coaxial: Permite conectar un cable coaxial desde el cable, satélite o antena.

Ethernet: Permite conectar un cable Ethernet desde la red doméstica.

Input (Entrada) - Presione una vez para acceder al menú Input (Entrada).

Power (Encendido) - Presione este botón para encender o por 5 segundos para apagar el dispositivo.

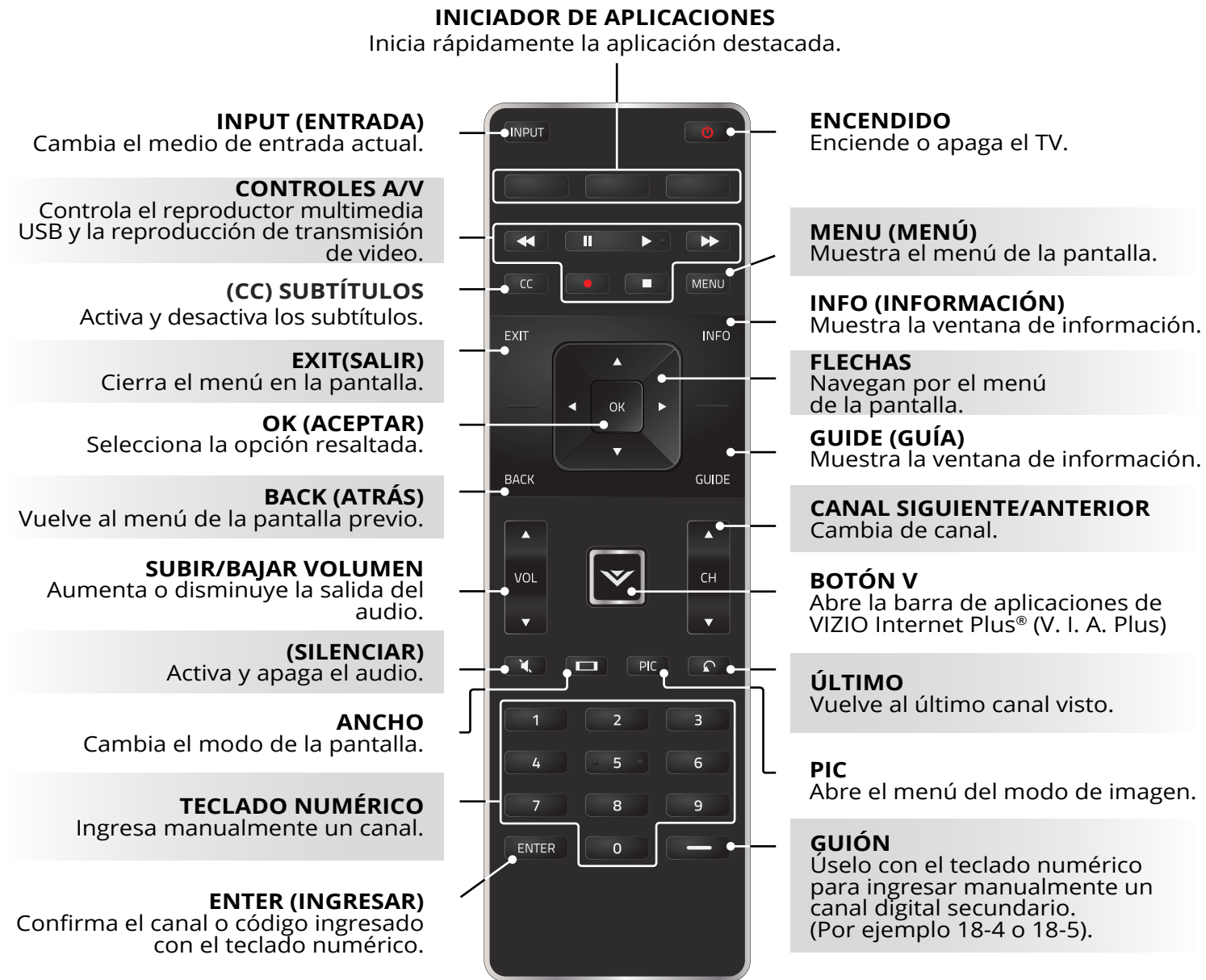

1. Retire la cubierta del compartimento de las baterías.
2. Coloque dos pilas en el control remoto. Asegúrese que los símbolos (+) y (-) de las baterías coincidan con los símbolos (+) y (-) que se encuentran dentro del compartimento.
3. Vuelva a colocar la cubierta de la batería.

CONEXIÓN DE UN DISPOSITIVO

El TV puede utilizarse para mostrar la salida de la mayoría de los dispositivos.

1. Verifique que el dispositivo tiene un puerto de video que corresponda al puerto disponible en el TV (HDMI, Componente, etc.).
2. Apague el TV y el dispositivo.
3. Conecte el cable apropiado (no incluido) al TV y al dispositivo.
4. Encienda el TV y el dispositivo. Configure la entrada del TV para que coincida con la conexión utilizada (HDMI-1, HDMI-2, etc.).

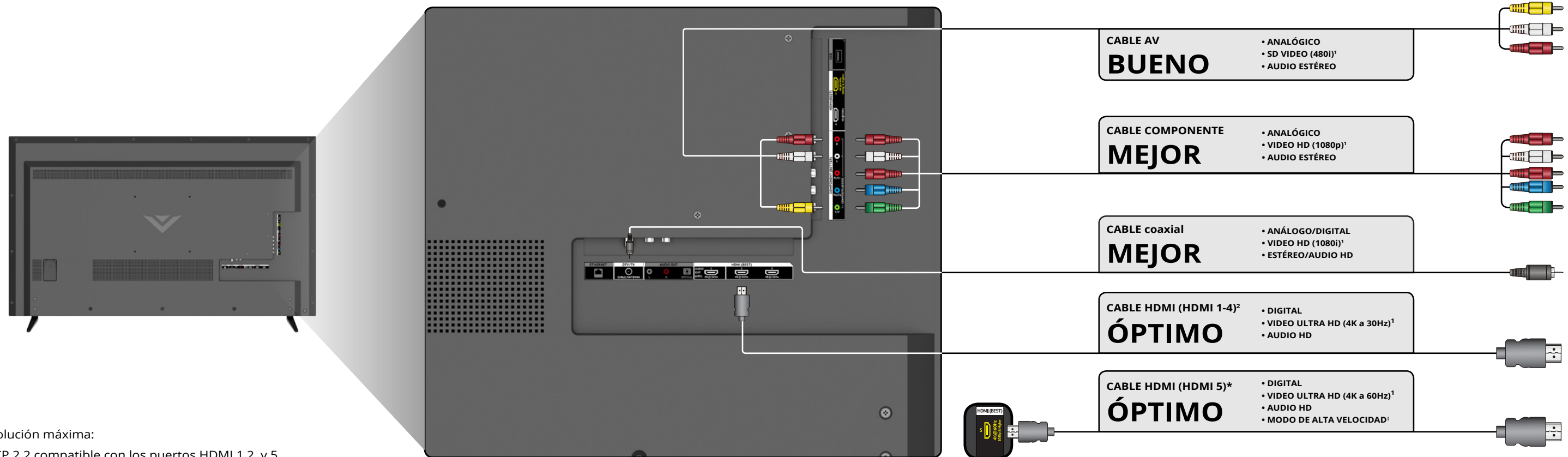

¹ Resolución máxima:

² HDCP 2.2 compatible con los puertos HDMI 1,2, y 5

* Recomendado para utilizar únicamente con dispositivos de alto rendimiento

† Disponible para sistemas de juego compatibles o computadoras de alto rendimiento para visualizar en 1080p a 120 fps

CONECTAR UN DISPOSITIVO: TIPOS DE CABLE DE AUDIO Y VIDEO

CABLE AV

Los cables AV (o cables compuestos) son la forma tradicional de conectar sus dispositivos a su TV. Las señales de video se envían por el conector amarillo, en tanto que el audio se envía por el conector rojo y blanco.

- Resoluciones de video hasta 480i
- Conexión analógica
- Señales de audio y video

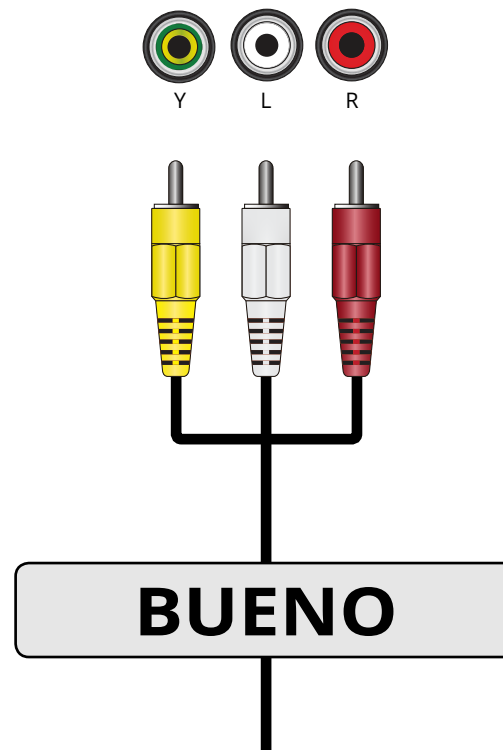

CABLE COAXIAL

Los cables coaxiales son la forma tradicional de conectar antenas y señales de televisión por cable a su TV. Los cables coaxiales transportan señales de audio y video a través de un conector único.

- Resolución de video HD hasta 1080i
- Conexión analógica
- Señales de audio y video

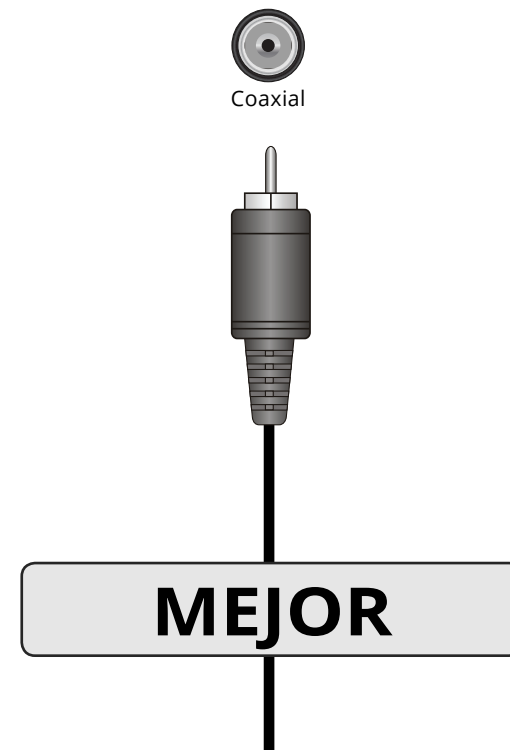

CABLE COMPONENTE

Los cables componentes están destinados a transportar señales de video de alta definición junto con conexiones adicionales de audio. Los colores se entregan con información de colores dividida en tres formas diferentes en tres conectores para video (separados en señal roja, azul y verde) y el conector de audio de izquierda y derecha (rojo y blanco).

- Resoluciones de video HD hasta 1080p
- Conexión analógica
- Señales de audio y video

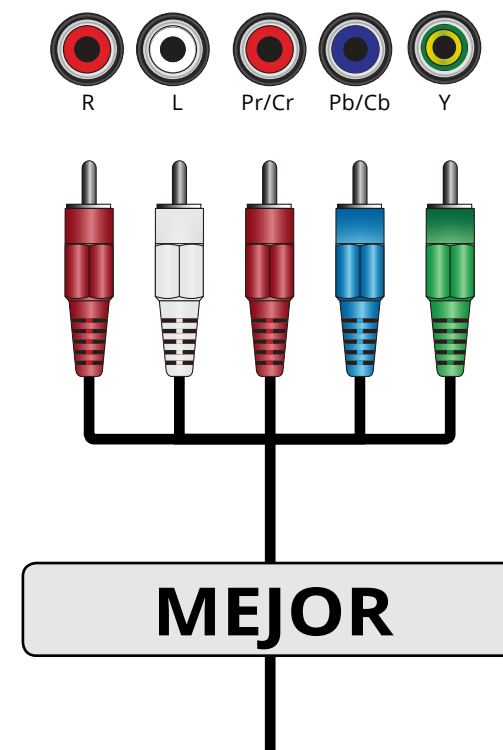

CABLE HDMI

El cable HDMI es la interfaz inteligente, completamente digital que entrega una calidad sorprendente y una facilidad de uso sin igual. La tecnología HDMI transmite video digital nítido junto con audio envolvente de múltiples canales. Los dispositivos conectados a HDMI tienen la capacidad de ajustarse automáticamente para una visualización óptima.

- Resoluciones de video HD hasta UHD*
- Audio HD
- Conexión digital
- Señales de audio y video

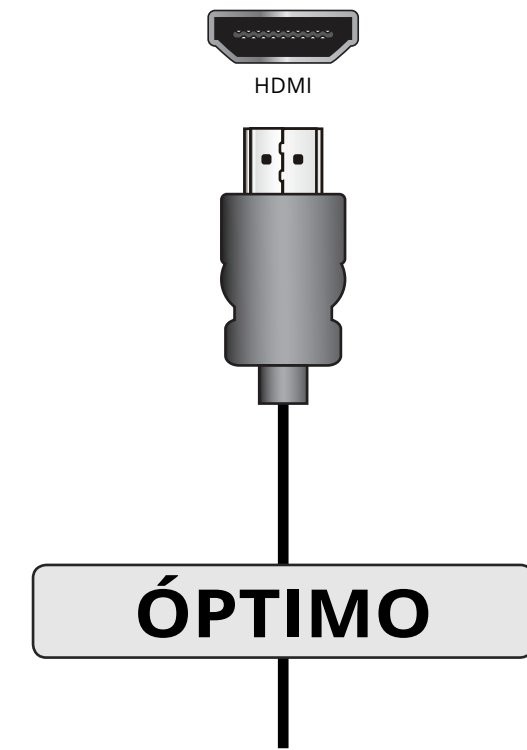

* Cable HDMI de alta velocidad necesario para resoluciones UHD

CONEXIÓN DE UN DISPOSITIVO DE AUDIO

El TV puede transmitir sonido a un dispositivo de audio, como un receptor o una barra de sonido.

1. Verifique que su dispositivo tenga un puerto de audio que corresponda al puerto disponible en el TV (óptico, RCA, etc.).
2. Apague el TV y el dispositivo de audio.
3. Conecte el cable apropiado (no incluido) al TV y al dispositivo.
4. Encienda el TV y el dispositivo.



Receptor de audio del hogar



Barra de sonido VIZIO

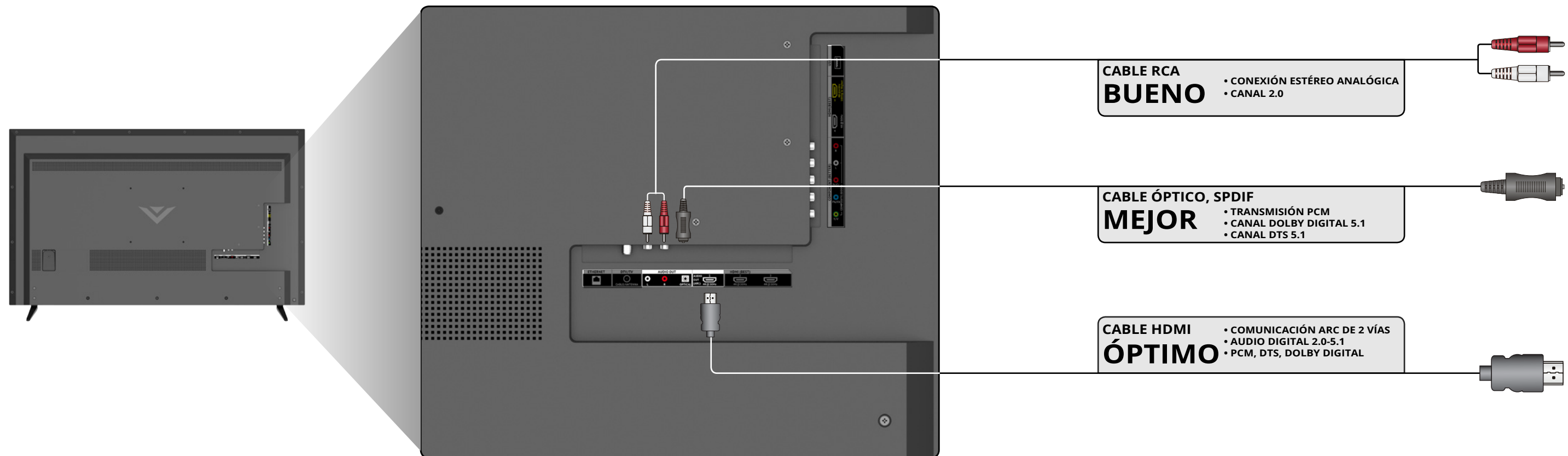

CONEXIÓN DE UN DISPOSITIVO DE AUDIO: TIPOS DE CABLES DE AUDIO

CABLE RCA

Los cables RCA (o cables compuestos) son la forma tradicional de conectar sus dispositivos a un dispositivo de audio. Las señales de audio se envían por conectores rojos y blancos.

- **Conexión estéreo de calidad**
- **Canal 2.0**
- **Conexión analógica**
- **Solo señal de audio**

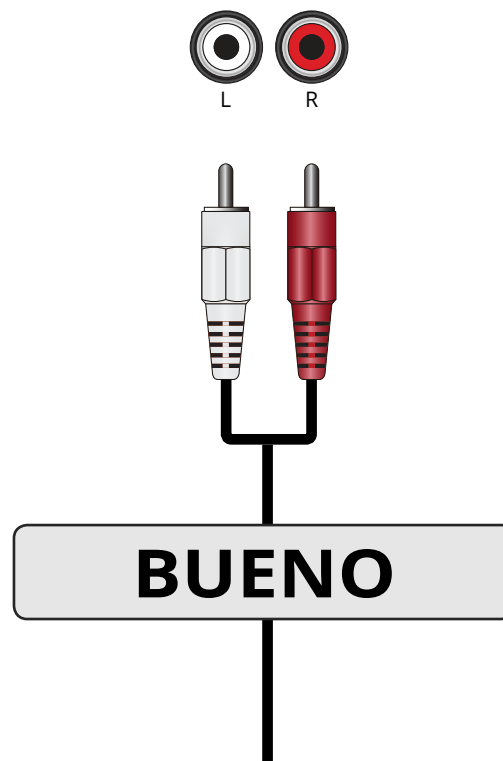

CABLE ÓPTICO, SPDIF

Los cables ópticos/SPDIF transmiten señales de audio como pulsos de luz por un cable formado por fibras plásticas. Las señales de audio se transmiten digitalmente entre dispositivos.

- **Transmisión PCM (sin pérdida)**
- **Canal Dolby Digital 5.1**
- **Canal DTS 5.1**
- **Conexión digital**
- **Solo señal de audio**

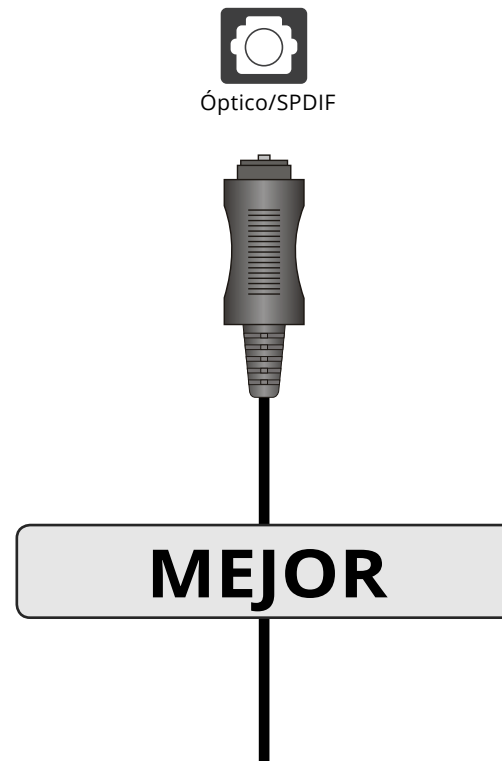

CABLE HDMI

La tecnología HDMI transmite audio envolvente digital nítido de canales múltiples por un único cable HDMI. Los TV con canal de retorno de audio (ARC) permiten que el audio se envíe por un cable HDMI ya conectado, eliminando la necesidad de un cable de audio separado. Vea *Conexión de un dispositivo de audio: ARC en la página 17*.

- **Comunicación ARC de 2 vías (configuración automática)**
- **PCM, DTS, Dolby Digital**
- **Conexión de audio digital sin pérdidas escalable 2.0-5.1**
- **Señales de audio y video**

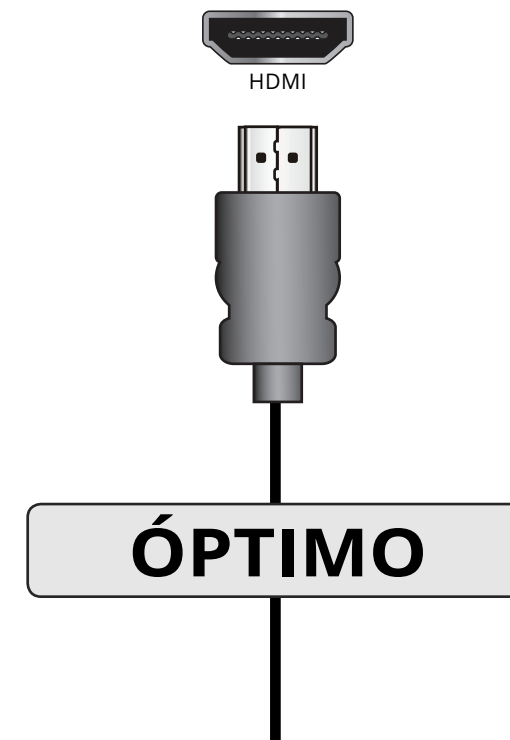

CONEXIÓN DE UN DISPOSITIVO DE AUDIO: ARC

SIN HDMI ARC

Sin una configuración de HDMI ARC, su TV transmitirá señales de audio desde el sintonizador incorporado a su receptor de audio para el hogar por una conexión separada de audio.

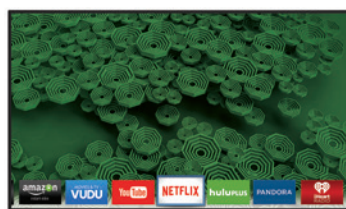

TV

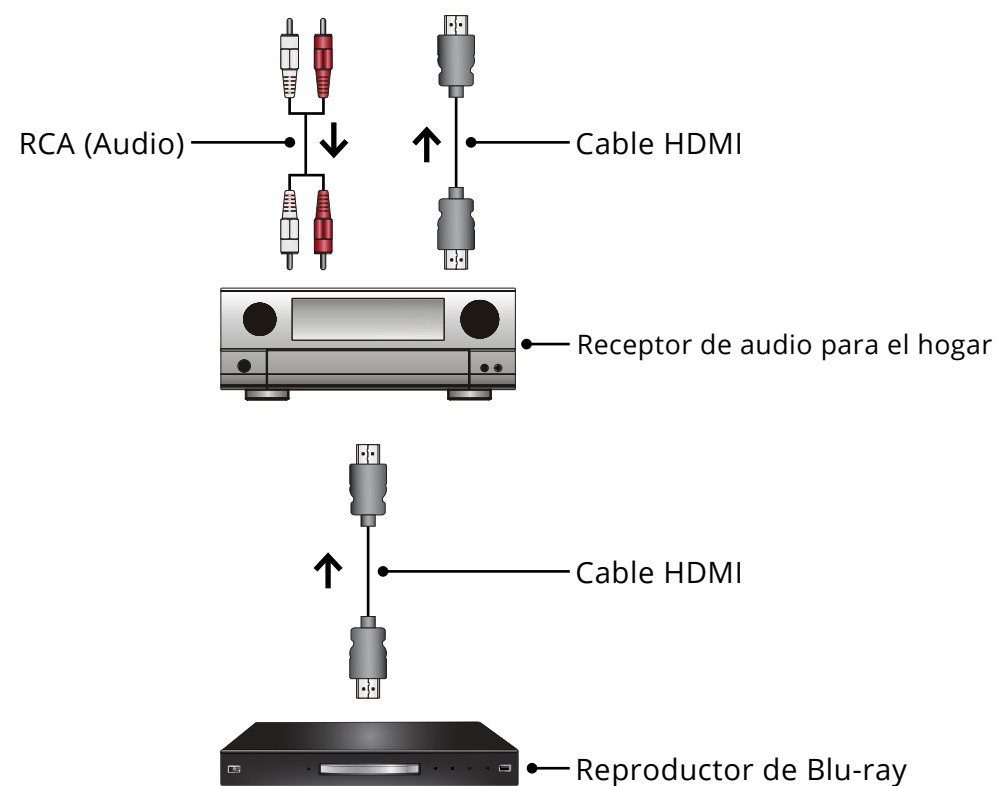

CON HDMI ARC

Con una configuración de HDMI ARC, la conexión de audio entre su TV y su receptor de audio para el hogar puede eliminarse. El cable HDMI transmitirá señales de audio desde y hacia su TV con una conexión de audio/video totalmente digital.

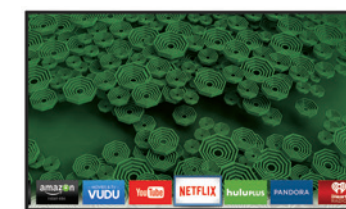

TV

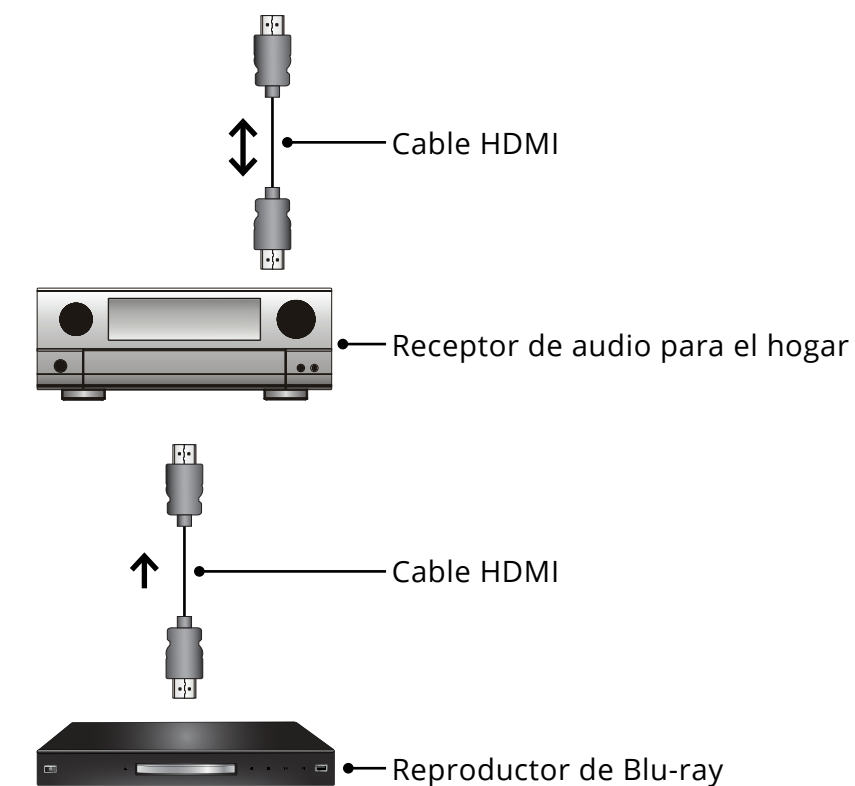

CONEXIÓN A LA RED

El TV está listo para internet. Puede conectarse a la red de su hogar por una conexión cableada o inalámbrica.

Conexión a una red con cable (recomendado)

1. Conecte el cable de Ethernet al enrutador y al puerto Ethernet en la parte trasera del TV. Vea a continuación.
2. Use la Configuración de red guiada para configurar el TV. Consulte *Uso de Configuración Guiada* en la página 47.

Conexión a una red inalámbrica.

1. Verifique tener un enrutador o módem que transmita una señal inalámbrica de alta velocidad (se recomienda 802.11n).
2. Use la Configuración de red guiada para configurar el TV. Consulte *Uso del menú de Configuración guiada* en la página 47.

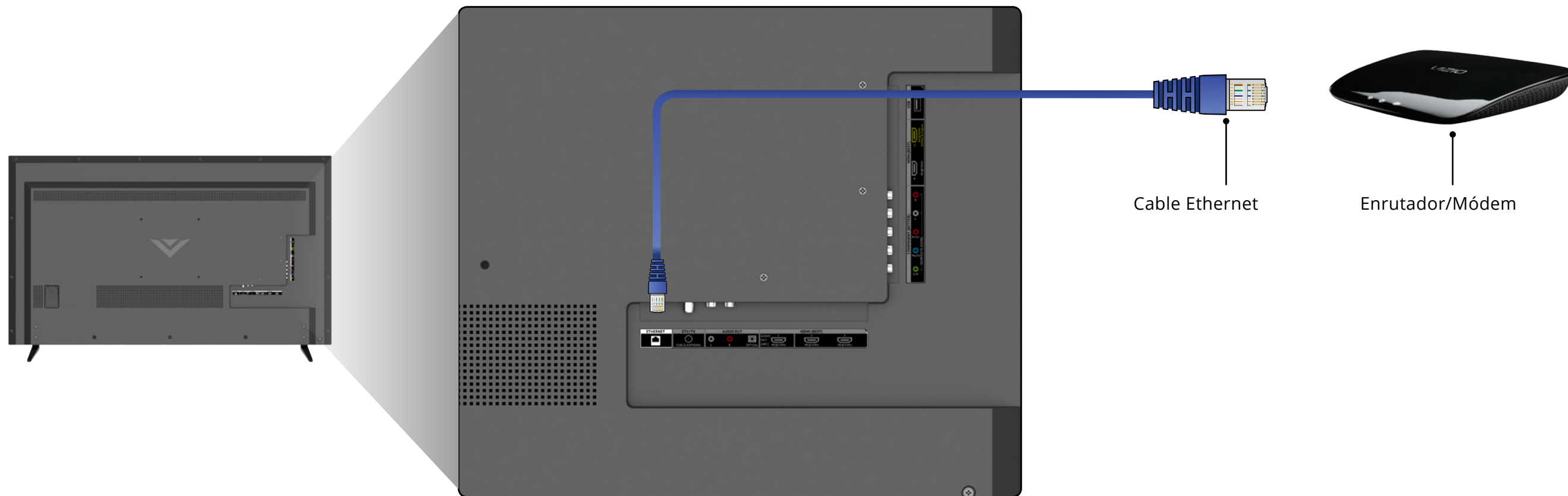

La primera vez que encienda el TV, la aplicación de configuración lo guiará en los pasos necesarios para dejar el TV listo para usar.

Antes de comenzar la configuración inicial:

- El TV debe estar instalado y el cable de alimentación conectado a un tomacorriente.
- Los dispositivos deben estar conectados.
- Si tiene una red inalámbrica, tenga la clave de la red preparada.
- Si se conectará a la red con un cable, conéctelo al puerto Ethernet del TV.

Para completar la configuración inicial:

1



Presione el botón de **Encendido** del control remoto. Se encenderá el TV y se iniciará la aplicación de configuración.

3

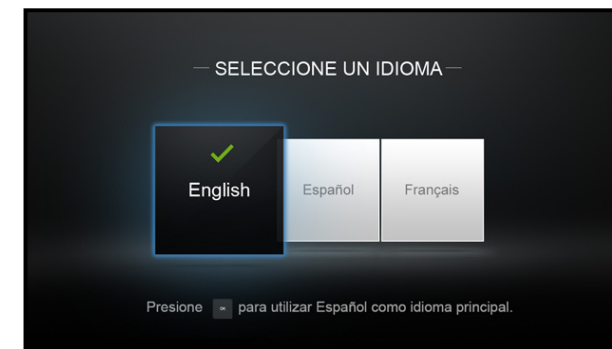

Use las **flechas** del control remoto para resaltar su idioma de preferencia y presione **OK** (Aceptar).

2

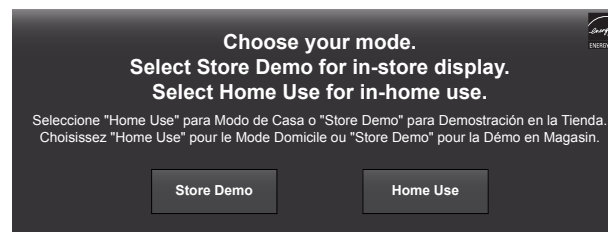

Use las **Flechas** en el control remoto para resaltar **Home Use** y presione **OK** (Aceptar).

4



Utilice las **flechas** en el control remoto para resaltar su país y presione **OK** (Aceptar).



Resalte su zona horaria y presione **OK** (Aceptar).



Seleccione el nombre de la red inalámbrica correspondiente en la lista de redes disponibles y presione **OK** (Aceptar).



Ingrese la contraseña de la red usando el teclado de pantalla, luego resalte **Conectar** y presione **OK** (Aceptar).

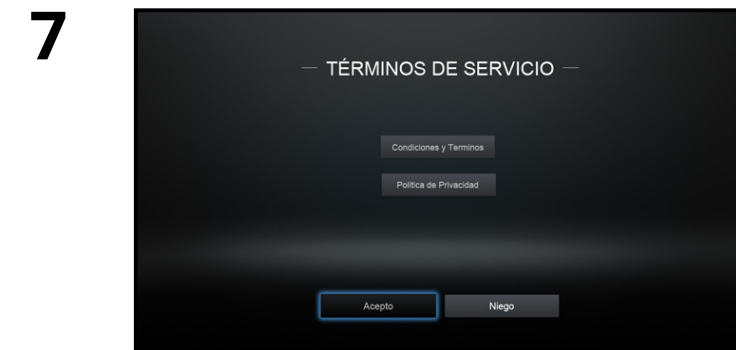

Utilice las **flechas** y el botón **OK** (Aceptar) del control remoto para ver los Términos de servicio y la Política de privacidad.

Al finalizar, resalte **Acepto** y presione **OK** (Aceptar).



Ingrese su **dirección de correo electrónico, nombre, apellido** y **código postal** usando el teclado de pantalla.

Resalte **Siguiente** y presione **OK** (Aceptar).

9



Utilice las **flechas** del control remoto para resaltar su fuente del televisor y presione **OK** (Aceptar).



Si cuenta con TV por cable, seleccione si tiene conversor o si conecta el TV directamente a un cable desde la pared.

10



Si aparece la pantalla de búsqueda de canales de señal de TV, el TV deberá buscar canales, lo que toma varios minutos.

Use las flechas del control remoto para resaltar **Begin Scan** y presione **OK** (Aceptar).



Nota: El número de puertos puede variar según el TV.

De lo contrario, use las **flechas** y el botón **OK** (Aceptar) del control remoto para seleccionar la entrada a la que está conectado su TV.

Cuando haya terminado, aparecerá el mensaje "Your VIZIO TV is set up."

Ha finalizado la configuración inicial.

El TV cuenta con un menú de pantalla fácil de usar.

Para abrir el menú de la pantalla, presione el botón **MENU** (Menú) del control remoto. También puede abrirlo presionando el botón VIA, seleccionando **HDTV Settings** en el puerto de VIA y luego presionando **OK** (Aceptar).

En este menú, usted puede:

- Ajustar la configuración de imagen
- Ajustar la configuración de audio
- Configurar los temporizadores de reposo
- Ajustar la configuración de la red
- Ajustar la configuración de los canales
- Configurar los subtítulos
- Nombrar las entradas
- Ajustar los parámetros de TV
- Acceder a la configuración guiada
- Acceder al manual del usuario

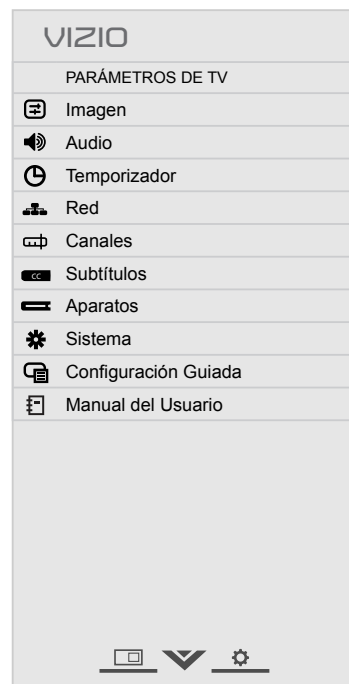

NAVEGACIÓN POR EL MENÚ DE LA PANTALLA

Para abrir el menú de la pantalla, presione el botón **MENU** (Menú) del control remoto.

Use las **flechas** para resaltar una opción del menú y presione el botón **OK** (Aceptar) para seleccionar esta opción.



Cuando navega por el menú de la pantalla, puede presionar el botón **BACK** (Atras) en cualquier momento y volver a la pantalla del menú anterior. El botón **EXIT** (Salir) cerrará el menú de la pantalla.

CAMBIO DE LA FUENTE DE ENTRADA

En el TV se pueden conectar dispositivos externos, como reproductores de DVD, de Blu-ray y consolas de videojuegos. Para utilizar uno de estos dispositivos con su TV, primero debe cambiar la fuente de entrada en el menú de entrada.

Para cambiar la fuente de entrada:

1. Presione el botón **INPUT** (Entrada) del control remoto. Aparecerá el menú de entrada.

Use las **flechas hacia arriba y hacia abajo** o el botón **INPUT** (Entrada) del control remoto para resaltar la entrada que desea ver y presione **OK** (Aceptar). Aparecerá la entrada seleccionada.

Nombre de la entrada



Nota: Las entradas pueden variar según el TV.

- 2.



Puede cambiar los nombres de entrada que aparecen en el menú de entrada para que sea fácil reconocer sus dispositivos. Vea *Cambio del nombre de los dispositivos en el menú de entrada en la página 40* para obtener más información.

CAMBIO DE LA PROPORCIÓN DIMENSIONAL DE LA PANTALLA

El TV puede mostrar las imágenes en cinco modos diferentes: Normal, Estirado, Panorámico, Ancho y Agrandado. Cada modo muestra la imagen de manera diferente. Vea *Ajuste del Modo de vista (Proporción dimensional)* en la página 44 para una forma alternativa de ajustar la proporción dimensional de la pantalla.

Para cambiar la proporción dimensional de la pantalla:

1. Presione el botón  del control remoto.
2. Use las **Flechas** para resaltar la proporción dimensional que desea visualizar y presione **OK** (Aceptar).



Nota: La configuración de la proporción dimensional puede variar según la fuente de entrada.

- **El modo Normal** conserva la proporción dimensional original del contenido. Debido a que la proporción dimensional 4:3 no es lo suficientemente extensa como para abarcar toda la pantalla del TV, se agregarán barras oscuras a la izquierda y a la derecha de la imagen en la pantalla.
- **El modo Estirado** amplía la imagen para que abarque toda la pantalla. Las imágenes pueden verse más anchas que lo deseado. Si está visualizando el contenido en pantalla ancha (1.85:1 o 2.35:1), seguirán apareciendo las barras oscuras en los bordes superior e inferior de la imagen que se muestra en la pantalla. **Esta opción solamente está disponible cuando el TV tiene una resolución de 720p/1080i/1080p.**
- **El modo Panorámico** amplía la imagen para que abarque toda la pantalla. Las imágenes pueden verse más anchas que lo deseado. Si está visualizando el contenido en pantalla ancha (1.85:1 o 2.35:1), seguirán apareciendo las barras oscuras en los bordes superior e inferior de la imagen que se muestra en la pantalla. **Esta opción solamente está disponible cuando el TV tiene una resolución de 480i/480p.**
- **El modo Ancho** extiende una imagen de proporción dimensional 4:3 hasta los bordes de la pantalla. Como la imagen se extiende, esta puede verse distorsionada. Si el programa ya tiene un formato adecuado para visualizaciones con pantalla ancha (1.85:1 o 2.35:1), aparecerán barras de color negro en los bordes superior e inferior de la imagen que se muestra en la pantalla.
- **El modo Agrandado** amplía las imágenes con barras oscuras para que se ajusten a la pantalla.

VER VIDEO CON EL MENÚ ABIERTO

Cuando se abre el menú de la pantalla, este cubre la parte izquierda de la imagen. La imagen se puede visualizar de tres modos diferentes:

- **Superpuesto:** El menú cubre la parte izquierda de la imagen.
- **Vista de Ventana:** La imagen entera es visible en el espacio a la derecha del menú.
- **Superpuesto Centro:** La imagen se extiende en el lado derecho de la pantalla.

Para cambiar la posición de la imagen mientras se muestra el menú de la pantalla:

1. Use las **Flechas** del control remoto para resaltar  Resize Video.
2. Presione **OK** (Aceptar) para recorrer los tres métodos de visualización.
3. Presione la **Flecha hacia arriba** del control remoto para acceder al menú.
4. Vea *Cambio de la configuración del Modo de vista en la página 44* para una forma alternativa de ajustar el video.

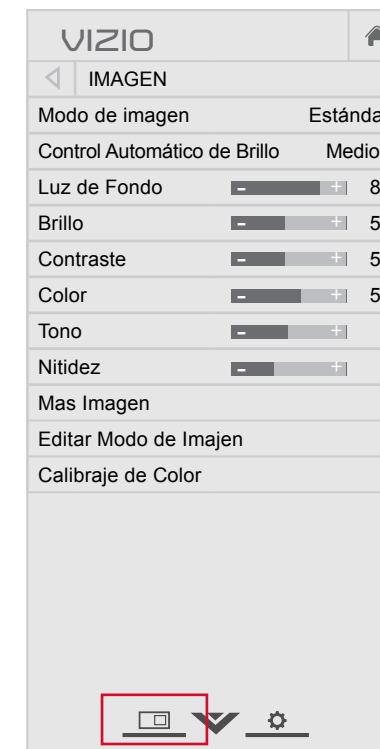

Sugerencia: La proporción dimensional no se puede cambiar cuando se ve contenido en Ultra HD o algún contenido de video por HDMI-5.



Superpuesto

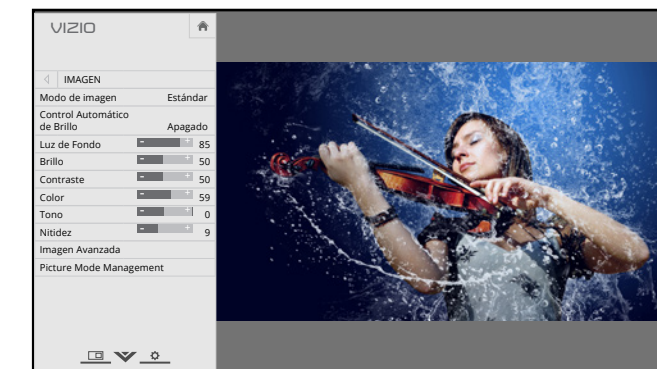

Vista de Ventana

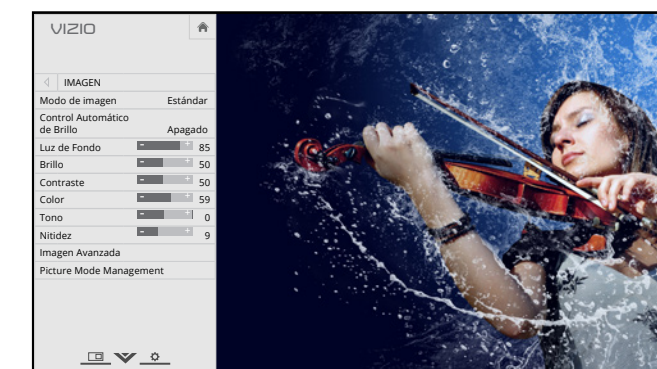

Superpuesto Centro

AJUSTE DE LA CONFIGURACIÓN DE IMAGEN

La pantalla del TV puede ajustarse de acuerdo con sus preferencias y condiciones de visualización.



Al realizar cambios mientras se está en algún modo de imagen se agregará un asterisco en la esquina superior derecha del modo actual (vea *Guardar un modo de imagen personalizado en la página 26*).

Para ajustar la configuración de imagen:

1. Presione el botón **MENU** (Menú) del control remoto. Aparecerá el menú de la pantalla.
2. Use las **flechas** del control remoto para resaltar **Imagen** y presione **OK** (Aceptar). Aparecerá el menú IMAGEN.

3. Con las **flechas** del control remoto, resalte **Modo de Imagen** y con las **flechas izquierda y derecha** cambie el modo de imagen:

- **El modo Estándar** establece las distintas configuraciones de imagen con valores que cumplen con los requisitos de ENERGY STAR®.
- **El modo Calibrado** establece la configuración de imagen con valores ideales para mirar TV en una habitación bien iluminada.
- **El modo Oscuro Calibrado** establece la configuración de imagen con valores ideales para mirar TV en una habitación oscura.
- **El modo Vívido** establece la configuración de imagen con valores que generan una imagen más intensa y brillante.
- **El modo Juego** reduce las demoras en el rendimiento y optimiza la configuración de la imagen para visualizar la salida de la consola de juegos.
- **El modo Computadora** optimiza la configuración de imagen para mostrar la salida de la computadora.

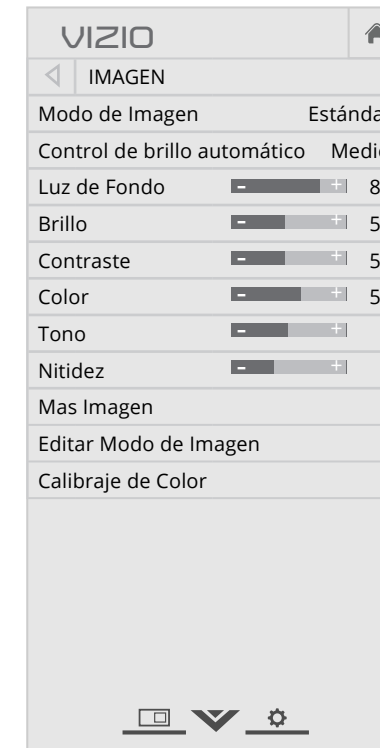

4. Para cambiar manualmente cada una de las configuraciones de imagen, use las **Flechas hacia arriba y hacia abajo** del control remoto para resaltar la configuración de imagen, luego use las **Flechas izquierda y derecha** para ajustar la configuración:

- **Control Automático de Brillo:** El control automático de brillo detecta los niveles de luz en la habitación y ajusta automáticamente la luz de fondo para una mejor imagen. Seleccione **Apagado, Bajo, Medio, o Alto**.
- **Luz de Fondo:** Ajusta el brillo de las luces LED para modificar la luminosidad general de la imagen. La luz de fondo no se puede ajustar cuando se inicia en algunos modos de imagen.
- **Brillo:** Ajusta el nivel de negro de la imagen. Si el brillo es demasiado bajo, es posible que la imagen se vea muy oscura y no se puedan distinguir los detalles. Si es demasiado alto, la imagen puede verse difuminada o desgastada.
- **Contraste:** Ajusta el nivel de blanco de la imagen. Si el contraste es demasiado bajo, la imagen puede verse oscura. Si es demasiado alto, la imagen puede verse difuminada o desgastada. Si el contraste es demasiado alto o bajo, es posible que sea difícil distinguir los detalles en las zonas oscuras o brillantes.
- **Color:** Ajusta la intensidad de los colores de la imagen.
- **Tono:** Permite ajustar los matices de la imagen. Esta configuración es útil para ajustar los tonos de piel de la imagen. Si el tono de piel es muy anaranjado, reduzca el nivel de color antes de ajustar el tono.
- **Nitidez:** Ajusta la nitidez de los márgenes de los elementos de la imagen. Se puede usar para ajustar la nitidez del contenido no HD (alta definición); sin embargo, no generará detalles que no existen.

5. Al terminar de ajustar la configuración de la imagen, presione el botón **EXIT** (Salir) del control remoto.

Ajuste de la Mas Imagen*

Para ajustar las configuraciones de Mas Imagen:

- Desde el menú IMAGEN, use las **Flechas** para resaltar **Más Imagen** y luego presione **OK** (Aceptar).
- Use las **flechas** para resaltar la configuración que desea ajustar y luego presione las **flechas izquierda y derecha** para cambiar la configuración:

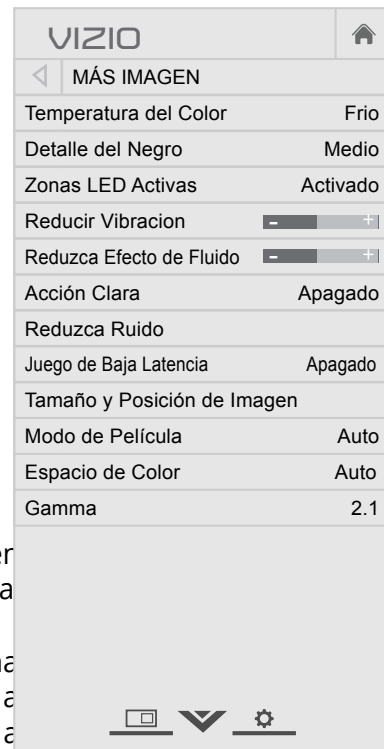

- **Temperatura del Color:** Ajuste de la temperatura del color en la página 25
- **Normal** es el indicado para ver televisión.
- **Detalle del Negro:** Ajusta el brillo promedio de la imagen para compensar el brillo que hay en determinadas zonas. Seleccione **Medio**, o **Alto**.
- **Zonas LED activas:** Mejora en forma de contraste de la imagen mediante el ajuste de las zonas LED. Seleccione **Apagado**.
- **Reducir Vibracion:** Activa la estimación/compensación de movimiento Smooth Motion™, que elimina la vibración de movimiento o el "tartamudeo" de la imagen cuando la cámara se mueve por una escena de forma horizontal. Seleccione **Apagado**, **Bajo**, **Medio**, o **Alto**.
- **Reduzca Efecto de Fluido:** Incrementa la velocidad de fotogramas para reducir el desalineamiento de imagen por movimiento del video de 60 hertz. Al aumentar la programación, el desalineamiento de imagen por movimiento se reduce.
- **Acción Clara:** Reduce la borrosidad en escenas con acción rápida. Algunos espectadores sensibles pueden detectar vibración. Seleccione **Activado** o **Apagado**.

* No disponible para entrada HDMI 5

† Disponible solamente para los modos personalizados actuales.

‡ Sólo disponible en entrada HDMI.

- **Reduzca Ruido:**
 - **Reduzca Ruido de Señal:** Disminuye los artefactos en la imagen causados por la digitalización del contenido de movimiento de la imagen. Seleccione **Apagado**, **Bajo**, **Medio**, o **Alto**.
 - **Reduzca Ruido de Bloque:** Reduce la pixelación y la distorsión de los archivos mpeg. Seleccione **Apagado**, **Bajo**, **Medio**, o **Alto**.
 - **Juego de Baja Latencia:** Seleccione **Activado** para reducir la demora de video (retraso) cuando juega.
 - **Tamaño & Posición de Imagen:** Resalte **Tamaño & Posición de Imagen** y presione **OK** (Aceptar). Aparecerá el menú de TAMAÑO & POSICIÓN DE LA IMAGEN.
 - **Tamaño de Imagen:** Aumenta o disminuye el tamaño vertical y horizontal de la imagen mostrada. Use las **Flechas izquierda y derecha** para ajustar el tamaño horizontal de la imagen mostrada. Use las **Flechas hacia arriba y hacia abajo** para ajustar el tamaño vertical de la imagen mostrada. Al terminar, presione **OK** (Aceptar).
 - **Posición de Imagen:** Ajusta las posiciones vertical y horizontal de la imagen para asegurar que la imagen esté centrada y llene completamente la pantalla. Use las **Flechas izquierda y derecha** para ajustar la posición horizontal de la imagen mostrada. Use las **Flechas hacia arriba y hacia abajo** para ajustar la posición vertical de la imagen mostrada. Al terminar, presione **OK** (Aceptar).
 - **Modo de Película:** Mejora la imagen para ver películas. Seleccione **Automático** o **Apagado**.
 - **Espacio de Color*:** Seleccione el Espacio de Color para la fuente. Las fuentes de video utilizan YCbCr, y las PC utilizan RGB.
 - **Gamma:** Programe la forma de la curva Gamma. Utilice los valores Gamma más bajos si la habitación está bien iluminada, y los valores más altos cuando está más oscura.
- Al terminar de ajustar la Mas Imagen, presione el botón **EXIT** del control remoto.

Ajuste de la temperatura del color

Ajuste de la temperatura de color cambia el balance de blancos de la imagen (la 'calidez' y 'frialdad' de las áreas blancas de la imagen).

Para ajustar la temperatura de color:

- Desde el menú MÁS IMAGEN, use las **Flechas** para resaltar **Temperatura de Color**, y luego presione **OK**. Aparecerá el menú TEMPERATURA DE COLOR.
- Use las **flechas izquierda y derecha** para resaltar un ajuste predeterminado de color de temperatura y presione **OK** (Aceptar):
 - **Normal** es el indicado para ver televisión.
 - **Frío** genera imágenes con un matiz azulado.
 - **Computadora** mejora la imagen para usar el TV como un monitor de PC.
- Al terminar de ajustar la temperatura del color, presione el botón **EXIT** (Salir) del control remoto.



Ajuste de la Configuración de Editar Modo de Imagen*

La configuración de Editar Modo de Imagen le permite realizar ajustes precisos a la imagen y crear modos de imagen para guardar grupos de configuraciones de imagen.

Para ajustar la configuración de Administración de Modo de Imagen:

1. En el menú IMAGEN, use las **flechas** para resaltar **Editar Modo de Imagen** y presione **OK** (Aceptar). Aparecerá el menú EDITAR MODO DE IMAGEN.
2. Use las **Flechas** para resaltar la configuración que desea ajustar y luego presione **OK** (Aceptar) para cambiar la configuración:

- **Guardar Modo de Imagen:**[†] Guarda un modo de imagen personalizado.
- **Bloquear Modo de Imagen:** Impide cambios al modo personalizado de imagen.
- **Desbloquear Modo de Imagen:** Permitir cambios en los modos de imagen personalizado. (Disponible después de un modo de imagen personalizada está bloqueado)
- **Borrar Modo de Imagen:** Eliminar un modo de imagen personalizado. Las entradas asignadas a ese modo de imagen personalizada se establecerá en el modo de imagen calibrada. (Disponible después de guardar un modo de imagen personalizada)
- **Restaurar Modo de Imagen:**[†] Restaura la configuración del modo de imagen a los valores predeterminados de fábrica.

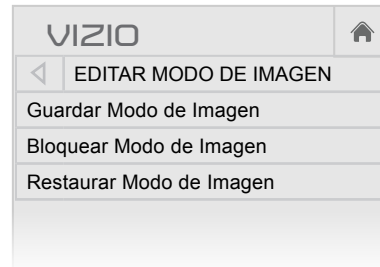

Guardar un modo de imagen personalizado

Cada modo de imagen personalizado le permite guardar un grupo de configuraciones personalizadas para diversas condiciones de visualización y fuentes de video.

- Al realizar cambios mientras se está en algún modo de imagen se agregará un asterisco en la esquina superior derecha del modo actual
- El modo de imagen personalizado no se guarda automáticamente.

Para guardar un modo de imagen personalizado:

1. En el menú EDITAR MODO DE IMAGEN, use las **flechas** para resaltar **Guardar Modo de Imagen**, y luego presione **OK** (Aceptar). Aparecerá el menú GUARDAR MODO DE IMAGEN.
2. Use el teclado de la pantalla para entrar un nombre para su modo de imagen personalizado.
3. Resalte **Guardar** y presione **OK** (Aceptar).
4. Presione el botón **EXIT**(Salir) para salir de la pantalla del menú.

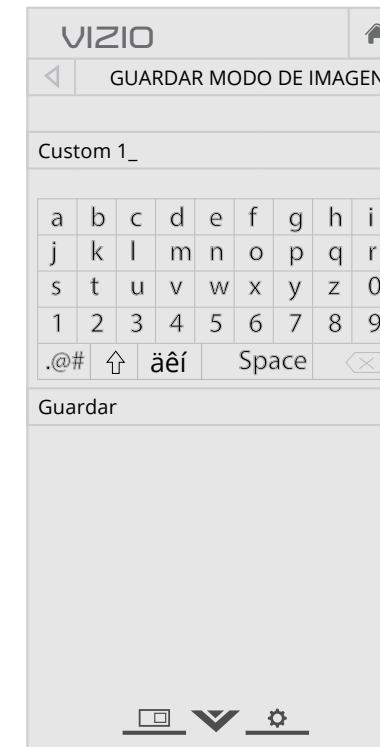

Bloquear y desbloquear un modo de imagen personalizado

Los modos de imagen personalizados se pueden bloquear y desbloquear con un PIN único para evitar cambios accidentales a sus configuraciones.

Para bloquear todos los modos de imagen personalizados:

1. En el menú EDITAR MODO DE IMAGEN, use las **flechas** para resaltar **Bloquear Modo de Imagen** y luego presione **OK** (Aceptar). Aparecerá el menú BLOQUEAR MODO DE IMAGEN.
2. Use el **Teclado numérico** del control remoto para ingresar un PIN único de 4 dígitos.
3. Resalte **Guardar** y presione **OK** (Aceptar).
4. Presione el botón **EXIT** (Salir) para salir de la pantalla del menú.

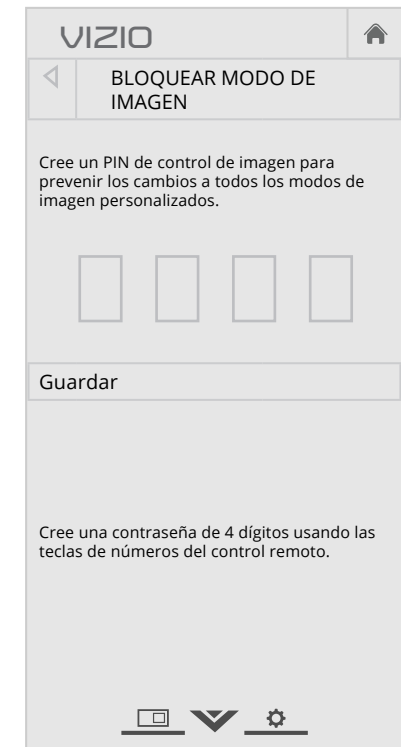

Para desbloquear todos los modos de imagen personalizados:

1. En el menú EDITAR MODO DE IMAGEN, use las **flechas** para resaltar **Desbloquear Modo de Imagen** y luego presione **OK** (Aceptar). Aparecerá el menú DESBLOQUEAR MODO DE IMAGEN.
2. Use el **Teclado numérico** del control remoto ingresar un PIN de 4 dígitos.
3. Haga cualquier cambio que desee a los modos de imagen.
4. Vuelva a bloquear los modos de imagen, si lo desea. Debe crear un nuevo PIN de 4 dígitos.
5. Presione el botón **EXIT** (Salir) para salir de la pantalla del menú.

Eliminar un modo de imagen personalizado

Los modos de imagen personalizados que ya no se necesitan se pueden eliminar.



Las entradas asignadas a un modo de imagen personalizado que ha sido eliminado se asignan al modo de imagen *Calibrado*.

Para eliminar un modo de imagen personalizado:

1. En el menú EDITAR MODO DE IMAGEN, use las **flechas** para resaltar **Borrar Modo de Imagen**, y luego presione **OK** (Aceptar). Aparecerá la ventana BORRAR MODO DE IMAGEN.
2. Use las **Flechas hacia arriba y hacia abajo** para seleccionar el modo de imagen personalizado que desea borrar y presione **OK** (Aceptar).
3. Use las flechas **izquierda y derecha** para resaltar **Borrar** y presione **OK** (Aceptar).
4. Presione el botón **EXIT** (Salir) para salir de la pantalla del menú.

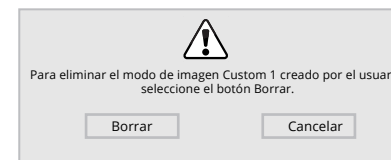

Restauración del modo de imagen

Restaurar la configuración de modo de imagen (de un modo de imagen actual) a los valores predeterminados de fábrica.

Para restaurar un modo de imagen actual personalizado:

1. En el menú EDITAR MODO DE IMAGEN, use las **flechas** para resaltar **Restaurar Modo de Imagen**, y luego presione **OK** (Aceptar). Aparecerá la ventana RESTAURAR MODO DE IMAGEN.
2. Use las **Flechas hacia arriba y hacia abajo** para seleccionar el modo de imagen personalizado que desea restaurar y presione **OK** (Aceptar).
3. Use las flechas **izquierda y derecha** para resaltar **Restaurar** y presione **OK** (Aceptar).
4. Presione el botón **EXIT** (Salir) para salir de la pantalla del menú.



Ajuste de la configuración del Sintonizador de color

La configuración del Sintonizador de color le permite ajustar el matiz, saturación y brillo y el Balance de blanco de 11 puntos, encender y apagar los canales de colores a modo de prueba, y visualizar patrones de prueba plana, de rampa y de barra de color.



El sintonizador de colores, el balance de blancos de 11 puntos y los patrones de prueba permiten a los técnicos calibrar manualmente el TV. La calibración requiere una capacitación especializada, una entrada con colores establecidos con precisión y un medidor de luz especializado.

Para ajustar la configuración del matiz, saturación y brillo:

1. En el menú EDITAR MODO DE IMAGEN, use las **flechas** para resaltar **Sintonizador de Color** y luego presione **OK** (Aceptar). Aparecerá el menú Sintonizador de Color.

Sintonizador de Color						
	Rojo	Verde	Azul	Cián	Magenta	Amarillo
Matiz	0	0	0	0	25	-14
Saturación	-1	5	-4	0	-2	0
Brillo	-24	0	-22	0	0	0
Compensar	0	0	0			
Aumento	0	0	0			

2. Use las **flechas** del control remoto para resaltar **Matiz**, **Saturación**, **Brillo**, **Compensar** o **Aumento** del color que desea ajustar. Presione el botón **OK** (Aceptar).
3. Use las **flechas izquierda y derecha** para ajustar el valor. Cuando haya terminado, presione el botón **OK** (Aceptar) para guardar la configuración.
4. Cuando haya terminado de ajustar la configuración del sintonizador de color, presione el botón **EXIT** (Salir).

Para apagar y encender los canales de colores:

1. En el menú EDITAR MODO DE IMAGEN, use las **flechas** para resaltar **Sintonizador de Color** y luego presione **OK** (Aceptar). Aparecerá el menú Sintonizador de Color.

Sintonizador de Color						
	Rojo	Verde	Azul	Cián	Magenta	Amarillo
Matiz	0	0	0	0	25	-14
Saturación	-1	5	-4	0	-2	0
Brillo	-24	0	-22	0	0	0
Compensar	0	0	0			
Aumento	0	0	0			

2. Use las **flechas** del control remoto para resaltar **Rojo**, **Verde** o **Azul**.
3. Presione el botón **OK** (Aceptar) para encender o apagar el canal de colores. Aparecerá una X sobre el canal de colores que ha sido apagado.
4. Use las **flechas** para resaltar otro canal de colores para que se encienda o apague. Solo dos canales de colores pueden apagarse al mismo tiempo.
5. Cuando haya terminado con los canales de colores, presione el botón **EXIT** (Salir).

Para ajustar la configuración del Balance de Blanco de 11 Puntos:

1. En el menú IMAGEN, use las **Flechas** para resaltar **Calibración de Color** y luego presione **OK** (Aceptar). Aparecerá el menú de CALIBRACIÓN DE COLOR.
2. En el menú CALIBRACIÓN DE COLOR use las **Flechas** para resaltar **Sintonizador de Color** y luego presione **OK** (Aceptar). Aparecerá el sintonizador de color.
3. Use las **flechas izquierda y derecha** hasta que aparezca el menú de Balance de Blanco de 11 Puntos.

Balance de Blanco de 11 Puntos				
	Aumento	Rojo	Verde	Azul
	5%	0	0	0

4. Use las **flechas** del control remoto para resaltar **Aumento** y los **valores de colores** que desea ajustar. Presione el botón **OK** (Aceptar) y use las **Flechas izquierda y derecha** para ajustar el valor. Cuando haya terminado presione el botón **OK** (Aceptar) para guardar la configuración.
5. Cuando haya terminado, presione el botón **EXIT**.

Para mostrar u ocultar el Patrón de Prueba SMPTE:

1. Desde el menú Sintonizador de Color, use las **flechas** para resaltar **Sintonizador de Color** y luego presione las flechas **izquierda y derecha** hasta que aparezca el menú de Patrón de prueba SMPTE.

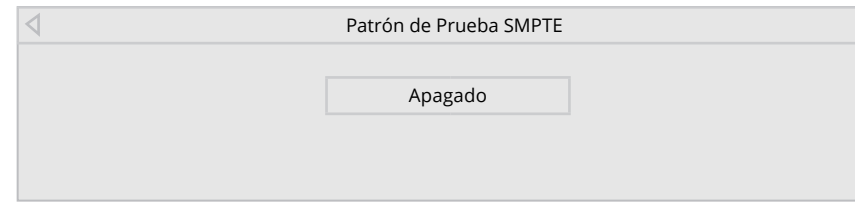

2. Use las **Flechas** del control remoto para resaltar **Apagado**. Use las **flechas izquierda y derecha** para resaltar **Activado** y mostrar el patrón SMPTE.

—o—

Para ocultar el Patrón de Prueba SMPTE, use las **Flechas izquierda y derecha** para resaltar **Apagado**.

3. Cuando haya terminado, presione el botón **EXIT** (Salir).

Para mostrar u ocultar el Patrón de Prueba Plana:

1. Del menú Sintonizador de color, use las **flechas** para resaltar **Sintonizador de Color** y luego presione las flechas **izquierda y derecha** hasta que aparezca el menú de Patrón de Prueba Plana.

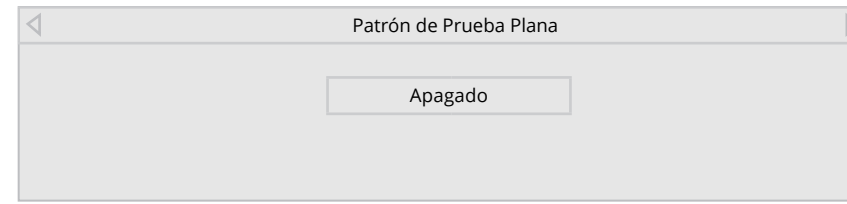

2. Use las **Flechas** del control remoto para resaltar **Apagado**. Use las **Flechas izquierda y derecha** para seleccionar el porcentaje de brillo para el patrón de prueba plana. Al seleccionar un porcentaje, inmediatamente se mostrará el patrón de prueba plana a ese brillo.

—o—

Para desactivar el patrón de prueba plana, use las **Flechas izquierda y derecha** para resaltar **Apagado**.

3. Cuando haya terminado, presione el botón **EXIT** (Salir).

Para mostrar u ocultar el Patrón de Prueba Rampa:

1. Del menú Sintonizador de color, use las **flechas** para resaltar **Sintonizador de Color** y luego presione las flechas **izquierda y derecha** hasta que aparezca el menú Patrón de Prueba Rampa.

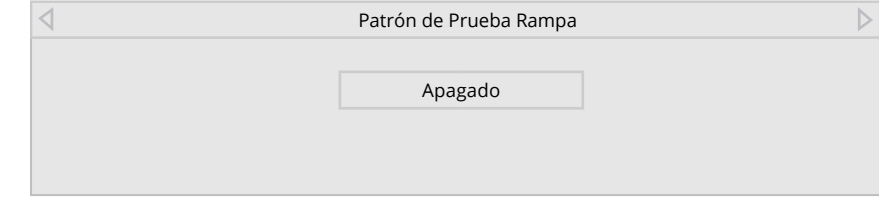

2. Use las **Flechas** del control remoto para resaltar **Apagado**. Use las **Flechas izquierda y derecha** para seleccionar el color para la prueba rampa. Al seleccionar un color, inmediatamente aparecerá esa rampa de color.

—o—

Para ocultar el Patrón de prueba rampa, use las **Flechas izquierda y derecha** para resaltar **Apagado**.

3. Cuando haya terminado, presione el botón **EXIT** (Salir).

AJUSTE DE LA CONFIGURACIÓN DE AUDIO

Para ajustar la configuración de audio:

1. Presione el botón **MENU** (Menú) del control remoto. Aparecerá el menú de la pantalla.
2. Use las **flechas** del control remoto para resaltar **Audio** y presione **OK** (Aceptar). Aparecerá el menú AUDIO.
3. Use las **flechas** para resaltar la configuración que desea ajustar y luego presione las **flechas izquierda y derecha** para cambiar la configuración:

VIZIO	
AUDIO	
Altavoces TV	Activado
Sonido Envoltente	Activado
Nivelación de Volumen	Activado
Balance	0
Sinc. de Audio	0
Salida Audio Digital	PCM
Salida Audio Analógico	Fijo
Ecualizador	
Borrar Modo de Audio	



Cuando los altavoces del TV estén configurados en **Activado**, no se pueden pasar señales DTS a través de las salidas de audio digital.

- **Sonido Envoltente:** El sonido envolvente usa DTS TruSurround™ para proporcionar una experiencia de sonido envolvente desde los altavoces internos del TV. TruSurround completa la experiencia de entretenimiento proporcionando bajos potentes y profundos, detalles increíbles y un diálogo claro e inteligible. Seleccione **Activado** o **Apagado**.
- **Nivelación de Volumen:** La nivelación de volumen usa DTS TruVolume™ para mantener niveles de volumen consistentes durante las transiciones entre el contenido del programa, los formatos AV y las fuentes de entrada. Seleccione **Activado** o **Apagado**. En algunos casos, la nivelación de volumen puede suprimir artificialmente el aumento de volumen, lo que dificulta la audición o aplanar los ruidos repentinos. Si esto ocurre, apague la nivelación de volumen.
- **Balance:** Ajusta la intensidad de la salida de audio de los altavoces izquierdo y derecho.

- **Sinc. de Audio:** Ajusta la sincronización entre la imagen y la pista de audio que se escucha.
- **Salida Audio Digital:** Cambia el tipo de procesamiento de la salida de audio digital y de HDMI ARC al conectarlas a un sistema de audio de cine en casa. Seleccione **PCM** o **Bitstream**.



Debe seleccionar **Bitstream** para audio con más de dos canales (3.0, 5.0, o 5.1, por ejemplo).

- **Salida Audio Analógico:** Establece las propiedades de control del volumen de los conectores RCA al conectarlos a un sistema de audio de cine en casa. Seleccione **Variable** si controla el volumen con los controles de volumen del TV, o bien, **Fijo** si un dispositivo de audio externo (barra de sonido o receptor de AV) controla el volumen.
 - **Ecualizador:** Ajusta el aumento o la atenuación de diferentes frecuencias usando las configuraciones personalizadas o preestablecidas. Consulte *Cambio de la configuración del ecualizador en la página 30*.
 - **Borrar Modo de Audio:** Elimina un modo de audio personalizado creado con la configuración del ecualizador. Vea *Eliminación del modo de audio personalizado en la página 31*.
4. Al terminar de ajustar la configuración de audio, presione el botón **EXIT** (Salir) del control remoto.

Cambio de la configuración del ecualizador

El ecualizador gráfico tiene varios modos preestablecidos y le permite crear un modo personalizado.

Para seleccionar un modo de audio preestablecido:

1. Presione el botón **MENU** (Menú) del control remoto. Aparecerá el menú de la pantalla.
2. Use las **flechas** del control remoto para resaltar **Audio** y presione **OK** (Aceptar). Aparecerá el menú AUDIO.
3. Use las **flechas** para resaltar **Ecualizador** y presione **OK** (Aceptar). Aparecerá la pantalla Configuración del ecualizador y Tipo de audio.
4. Use las **Flechas izquierda y derecha** para seleccionar un modo de audio. Las barras ecualizadoras cambian para reflejar el modo.
5. Presione el botón **EXIT** (Salir) del control remoto.

Para crear, modificar o reemplazar la única configuración del ecualizador personalizada:

1. Presione el botón **MENU** (Menú) del control remoto. Aparecerá el menú de la pantalla.
2. Use las **flechas** del control remoto para resaltar **Audio** y presione **OK** (Aceptar). Aparecerá el menú AUDIO.
3. Use las **flechas** para resaltar **Ecualizador** y presione **OK** (Aceptar). Aparecerá la pantalla Configuración del ecualizador y Tipo de audio.
4. Use las **Flechas izquierda y derecha** para seleccionar cualquier modo de audio como punto de inicio.
5. Use las **flechas** para resaltar una frecuencia y luego presione **OK** (Aceptar).
6. Use las **Flechas hacia arriba y hacia abajo** para ajustar el aumento (hacia arriba) o la atenuación (hacia abajo) de la frecuencia.
7. Use las **Flechas izquierda y derecha** para seleccionar otra frecuencia, si lo desea, y ajustarla.
8. Presione el botón **EXIT** (Salir) del control remoto.

Eliminación del modo de audio personalizado

Para eliminar el modo de audio personalizado que se ha creado:

1. Presione el botón **MENU** (Menú) del control remoto. Aparecerá el menú de la pantalla.
2. Use las **flechas** del control remoto para resaltar **Audio** y presione **OK** (Aceptar). Aparecerá el menú AUDIO.
3. Use las **flechas** para resaltar **Borrar Modo de Audio** y presione **OK** (Aceptar). En el TV aparecerá: "Para borrar el modo de audio personalizado, creado por el usuario, seleccione el botón Borrar."
4. Resalte **Borrar** y presione **OK** (Aceptar).
5. Presione el botón **EXIT** (Salir) del control remoto.

CONFIGURACIÓN DE TEMPORIZADORES

Configuración del temporizador de reposo

Al activarlo, el temporizador de reposo apagará el TV luego de un tiempo determinado.

1. Presione el botón **MENU** (Menú) del control remoto. Aparecerá el menú de la pantalla.
2. Utilice las **flechas** en el control remoto para resaltar **Temporizador** y presione **OK** (Aceptar). Aparecerá el menú TEMPORIZADOR.
3. Use las **Flechas izquierda y derecha** del control remoto para resaltar el periodo de tiempo después del cual quiere que el TV se apague: a los **30, 60, 90, 120 o 180 minutos**. Si no quiere activar el temporizador, cambie la configuración a **Apagado**.
4. Cuando haya terminado de configurar el temporizador, presione el botón **EXIT** (Salir) del control remoto.

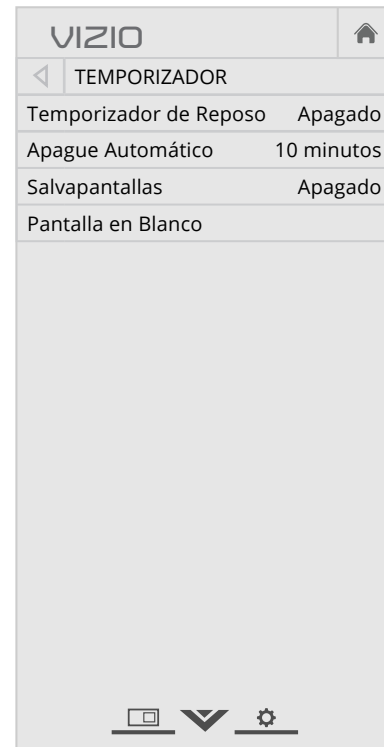

Configuración de la característica de apagado automático

Para ayudar a ahorrar energía, el TV está configurado de forma predeterminada para que se apague después de 10 minutos sin una señal de audio o video. Esta característica se puede desactivar.

Para configurar la característica de apagado automático:

1. En el menú TEMPORIZADOR, use las flechas **hacia arriba y hacia abajo** del control remoto para resaltar **Apague Automático**.
2. Use las **Flechas izquierda y derecha** del control remoto para cambiar si el TV será apagado. Si no quiere que el TV se apague cuando no haya señal, cambie la configuración a **Desactivado**. De lo contrario, seleccione **10 minutos**.
3. Cuando haya terminado de configurar el tiempo de apagado automático, presione el botón **EXIT** (Salir) del control remoto.

Activación del salvapantallas

Si no hay contenido en la pantalla o contenido estático cuando se transmite audio, la luz de fondo se apagará para ahorrar energía. Puede establecer el tiempo antes de que aparezca el salvapantallas.

Para configurar el salvapantallas:

1. En el menú TEMPORIZADOR, use las **flechas hacia arriba y hacia abajo** del control remoto para resaltar **Salvapantallas**.
2. Use las **flechas izquierda y derecha** del control remoto para cambiar el tiempo antes de que inicie el salvapantallas. Si no quiere activar el salvapantallas, cambie la configuración a **Apagado**. De otro modo, seleccione **2, 10, o 20 minutos**.
3. Cuando haya terminado de configurar el tiempo del salvapantallas, presione el botón **EXIT** (Salir) del control remoto.



Para salir del Salvapantallas

Presione cualquier botón del control remoto excepto **Volumen** y **Mute** (Silenciar) para salir del salvapantallas.

Función de pantalla en blanco

Puede poner la pantalla en blanco cuando se transmite audio. Esta función ahorra energía y contribuye a la vida útil de la pantalla.

Para poner la pantalla en blanco:

- En el menú TEMPORIZADOR, use las **flechas hacia arriba y hacia abajo** del control remoto para resaltar **Pantalla en Blanco** y presione **OK** (Aceptar).



Para salir de la Pantalla en Blanco

Presione cualquier botón del control remoto excepto **Volumen** y **Mute** (Silenciar) para salir de la pantalla en blanco.

USO DEL MENÚ CONEXIÓN A LA RED

El TV tiene acceso a Internet con un puerto Ethernet y conexión inalámbrica integrada de alta velocidad.

Conexión a una red inalámbrica.

Para conectarse a una red inalámbrica cuyo nombre de red (SSID) esté difundido:



Si su TV está conectado a una red con un cable Ethernet, no verá el menú de conexión a la red inalámbrica. Debe desconectar el cable Ethernet para configurar la conexión a una red inalámbrica.

1. Presione el botón **MENU** (Menú) del control remoto. Aparecerá el menú de la pantalla.
2. Use las **flechas** del control remoto para resaltar **Red** y presione **OK** (Aceptar). Aparecerá el menú RED.
3. Si no puede ver la red inalámbrica, resalte **Más Puntos de Acceso** y presione **OK** (Aceptar). Aparecerá el menú PUNTOS DE ACCESO INALÁMBRICOS, que es una lista de redes inalámbricas disponibles.
4. Resalte el nombre de su red inalámbrica (el SSID de la red) y presione **OK** (Aceptar).
5. Con el teclado en pantalla, escriba la contraseña de la red, luego resalte **Conectar** y presione **OK** (Aceptar).
6. Presione el botón **EXIT** (Salir) del control remoto.

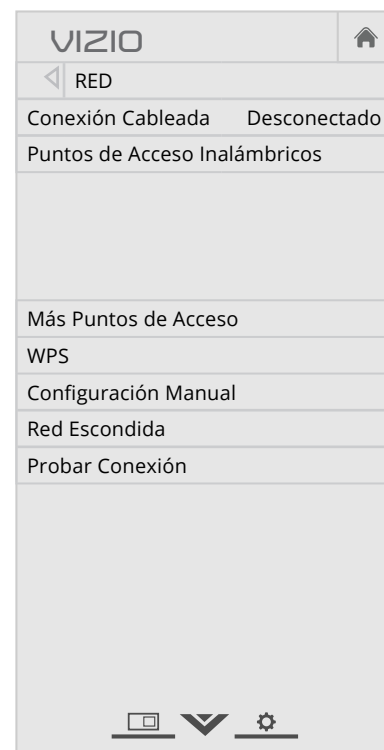

Cambio de la Configuración del programa de instalación

Los usuarios avanzados pueden ajustar la configuración de la red con la función Configuración manual.

Para cambiar la configuración de red avanzada:

1. En el menú RED, resalte **Configuración Manual** y presione **OK** (Aceptar). Aparecerá el menú CONFIGURACIÓN MANUAL.
2. Para cambiar la configuración manualmente, use las **flechas** del control remoto para resaltar **DHCP** y luego use las **Flechas izquierda y derecha** para cambiar la configuración a **Apagado**.
3. Use la **flecha** y el botón **OK** (Aceptar) para ajustar cada configuración:
 - **Dirección IP:** Dirección IP asignada al TV.
 - **Máscara de Subred:** La máscara de subred.
 - **Predeterminado:** Dirección de puerta de enlace predeterminada de la red.
 - **Servidor DNS pref.:** Dirección del servidor DNS preferencial.
 - **Servidor DNS alt.:** Dirección alternativa del servidor DNS preferencial.
4. Use las **flechas** del control remoto para resaltar **Guardar** y presione **OK** (Aceptar).
5. Presione el botón **EXIT** (Salir) del control remoto.

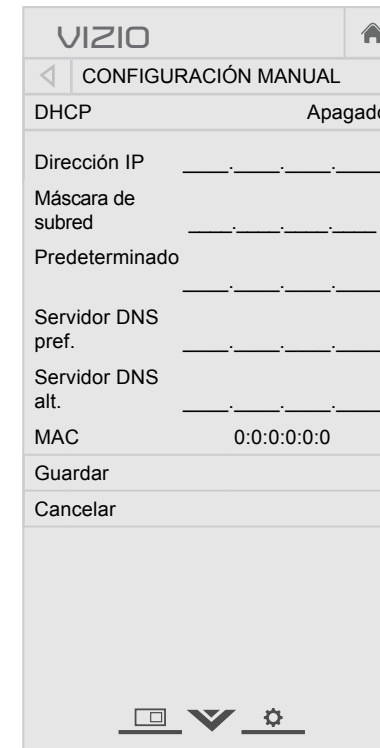

Buscar direcciones MAC para la configuración de red

La configuración de seguridad del enrutador puede requerir que ingrese la dirección MAC del TV en la configuración del enrutador.

Para encontrar la dirección MAC del TV:

1. En el menú RED, resalte **Configuración Manual** y presione **OK** (Aceptar). Aparecerá el menú CONFIGURACIÓN MANUAL.
2. Encuentre la dirección MAC del TV en la parte inferior de la lista. Aparecerán las direcciones MAC para las conexiones en uso:
 - **RJ45 MAC:** La dirección RJ45 MAC o Ethernet puede ser necesaria para configurar la red cuando haya conectado el TV a la red con un cable Ethernet (Cat 5).
 - **MAC Inalámbrico:** La dirección MAC inalámbrica (Wi-Fi) puede ser necesaria para conectar el TV a la red con Wi-Fi.

Conexión a una red escondida

Para conectarse a una red inalámbrica cuyo nombre de red (SSID) no esté difundido:

1. En el menú RED, resalte **Red Escondida** y presione **OK** (Aceptar). Aparecerá la pantalla ENTRE EL NOMBRE DE LA RED.
2. Con el teclado en pantalla, escriba el nombre de la red (SSID), luego resalte **Conectar** y presione **OK** (Aceptar).
3. Con el teclado en pantalla, escriba la contraseña de la red, luego resalte **Conectar** y presione **OK** (Aceptar).
4. Presione el botón **EXIT** (Salir) del control remoto.

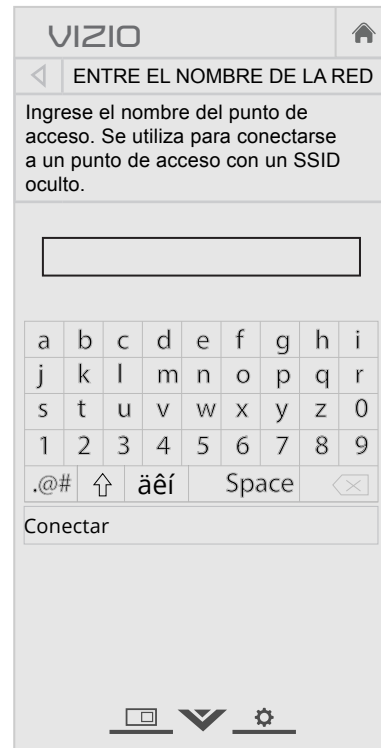

Probar su conexión a la red

Para probar su conexión a la red:

1. En el menú RED, resalte **Probar Conexión** y presione **OK** (Aceptar).
2. La pantalla PROBAR CONEXIÓN muestra el método de conexión, el nombre de la red, la intensidad de la señal y la velocidad de descarga de la conexión.
3. Presione el botón **EXIT** (Salir) del control remoto.

CONFIGURACIÓN DEL CANALES

Puede usar el menú sintonizador del TV para:

- Seleccionar una entrada del canales
- Realizar un escaneo auto de canales
- Realizar una escaneo parcial de canales
- Añadir canales manualmente
- Seleccionar canales para saltar
- Seleccionar modos MTS analógicos
- Seleccionar idiomas digitales

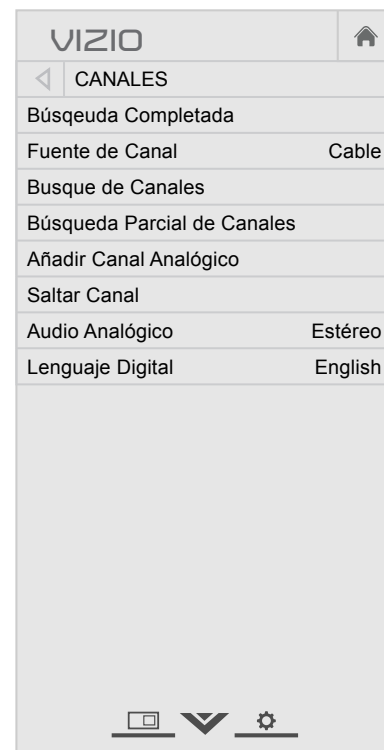

Seleccionar una entrada del canal

Seleccionar el tipo de entrada del canal que utilizará. Puede seleccionar conexión por antena (por aire) o cable (a través de la pared).

1. En el menú CANALES, resalte **Fuente de Canal** y presione **OK** (Aceptar). Aparecerá el menú FUENTE DE CANAL.
2. Resalte **Antena** o **Cable** y presione **OK** (Aceptar). Presione **EXIT**(Salir).

Búsqueda de canales

Puede que el TV tenga que hacer una búsqueda de canales antes de que pueda mostrar programas y su información asociada. Se requiere una búsqueda de canales para los canales de aire (usando una antena) y los canales de cable desde una conexión directa a la pared (sin caja de cable). Si mueve el TV a un área con diferentes canales, es necesario que el TV busque canales nuevamente.

Para realizar una búsqueda automática de canales:

1. En el menú CANALES, resalte **Busque de Canales** y presione **OK** (Aceptar). Se iniciará el escaneo auto de canales.
2. Espere hasta que la búsqueda haya terminado por completo. Resalte **Terminado** y presione **OK** (Aceptar).
3. Presione el botón **EXIT** (Salir) del control remoto.

Si se cancela la búsqueda de canales, los canales que ya se descubrieron se conservarán. Una nueva búsqueda de canales borrará todos los canales.

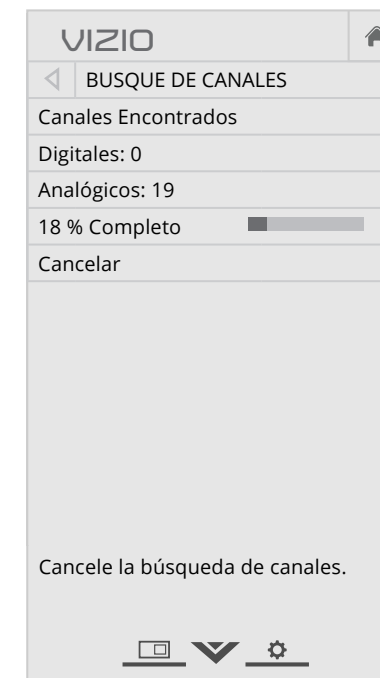

Agregar canales nuevos

En ocasiones, puede que desee agregar un nuevo canal analógico o un nuevo grupo de canales. Esto puede hacerlo con las opciones Búsqueda Parcial de Canales y Añadir Canal Analógico. Esto es más rápido que buscar todos los canales posibles.

Para agregar un grupo de canales nuevos:

1. En el menú CANALES, resalte **Búsqueda Parcial de Canales** y presione **OK** (Aceptar). Aparecerá el menú BÚSQUEDA PARCIAL DE CANALES.
2. Resalte **Modo Buscar** y seleccione el tipo de canal que está agregando: **Análogo**, **Digital**, o **Análogo/Digital**.
3. Resalte **Del Canal** e indique el canal en el cual desea comenzar la búsqueda. (Use la **flecha izquierda** para retroceder. Use el **teclado numérico** del control remoto para escribir el canal).
4. Resalte **Al Canal** e ingrese el canal donde desea finalizar la búsqueda. (Use la **flecha izquierda** para retroceder. Use el **teclado numérico** del control remoto para escribir el canal).
5. Resalte **Inicio** y presione **OK** (Aceptar). Se iniciará la búsqueda parcial de canales.
6. Espere hasta que la búsqueda parcial haya terminado por completo. Resalte **Terminado** y presione **OK** (Aceptar).
7. Presione el botón **EXIT** (Salir) del control remoto.

Para agregar un solo canal analógico nuevo:

1. En el menú CANALES, resalte **Añadir Canal Analógico** y presione **OK** (Aceptar). Aparecerá el menú AÑADIR CANAL ANALÓGICO .
2. Resalte **Ingresar el Canal N.º** y con el **teclado numérico** del control remoto escriba el número de canal que está agregando.
3. Resalte **Añadir Canal** y presione **OK** (Aceptar). El TV buscará el canal.
4. Cuando el TV termine de buscar el canal, presione el botón **EXIT** (Salir) del control remoto.

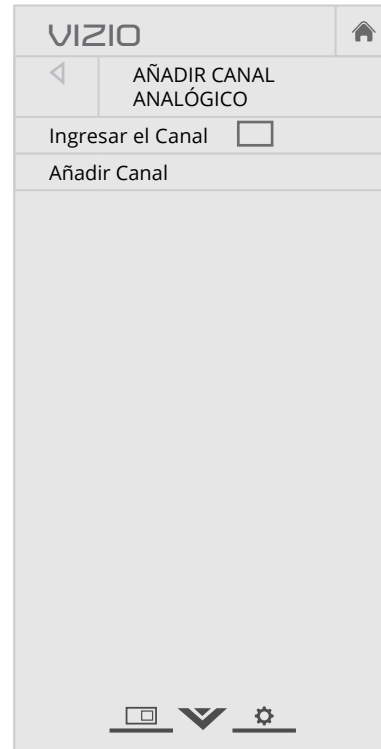

Omisión de canales

Al finalizar la búsqueda de canales, notará que algunos tienen una señal demasiado débil para verse bien. Además, puede haber canales que no desea ver. Estos pueden eliminarse de la memoria del TV con la función Saltar Canal.



Los canales eliminados con la función **Saltar Canal** podrán seguir viéndose si se ingresan con el teclado numérico. Si desea bloquear un canal por completo para que no se vea, use los controles parentales. Vea *Bloqueo y desbloqueo de canales en la página 42.*

Para eliminar un canal:

1. En el menú CANALES, resalte **Saltar Canal** y presione **OK** (Aceptar). Aparecerá el menú SALTAR CANAL.
2. En cada canal que desea eliminar use las **flechas hacia arriba y hacia abajo** del control remoto para resaltar el canal y presione **OK** (Aceptar). Aparecerá una ✓ a la derecha de cada canal que seleccione.
3. Cuando haya seleccionado los canales que desea eliminar, presione el botón **EXIT** (Salir) del control remoto.

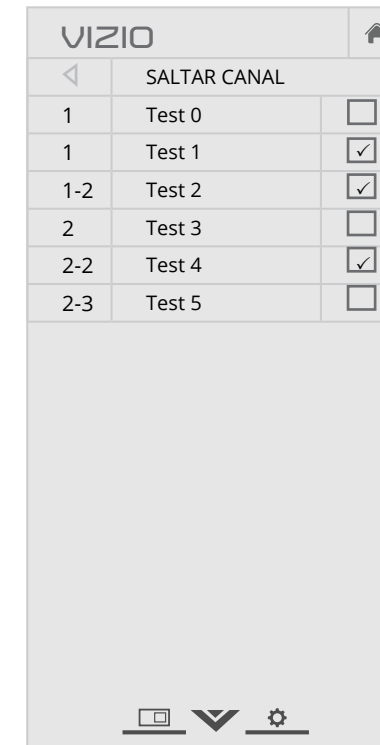

ESCUCHAR AUDIO ALTERNATIVO

Cambiar el idioma del audio analógico

Algunos canales analógicos por aire (gratuitos) y de cable transmiten programas en más de un idioma. La función de audio analógico del TV le permite escuchar audio en un idioma alternativo usando el Segundo Audio Programa (SAP).



No todos los programas se transmiten en SAP. La función de idioma de audio analógico solo funciona cuando el programa visto es transmitido con Segundo Audio Programa.

Para usar la función de audio analógico:

1. En el menú CANALES, resalte **Audio Analógico** y presione **OK** (Aceptar). Aparecerá el menú AUDIO ANALÓGICO.
2. Seleccione **Estéreo**, **SAP** (segundo audio programa) o **Mono**. Presione **OK** (Aceptar).
3. Presione el botón **EXIT** (Salir) del control remoto.

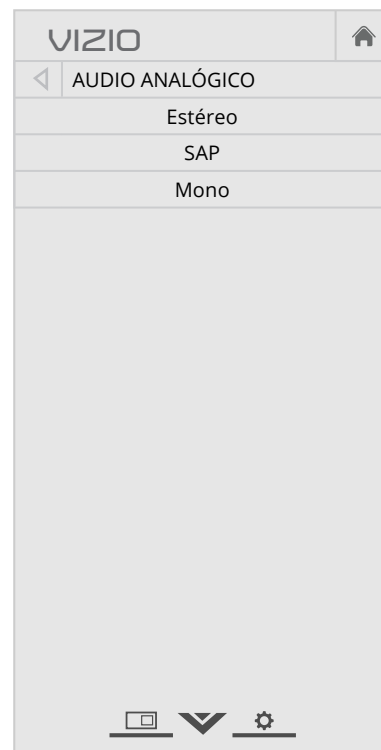

Cambio del idioma de audio digital

Algunos canales digitales por aire (gratuitos) y de cable transmiten programas en más de un idioma. La función de audio digital del TV le permite escuchar audio en idiomas alternativos.



No todos los programas se transmiten en idiomas alternativos. La función de idioma de audio digital solo funciona cuando el programa visto se transmite en el idioma seleccionado.

1. En el menú CANALES, resalte **Lenguaje Digital** y presione **OK** (Aceptar). Aparecerá el menú LENGUAJE DIGITAL.
2. Seleccione el idioma de preferencia: **English**, **Español**, o **Français**. Presione **OK** (Aceptar).
3. Presione el botón **EXIT** (Salir) del control remoto.

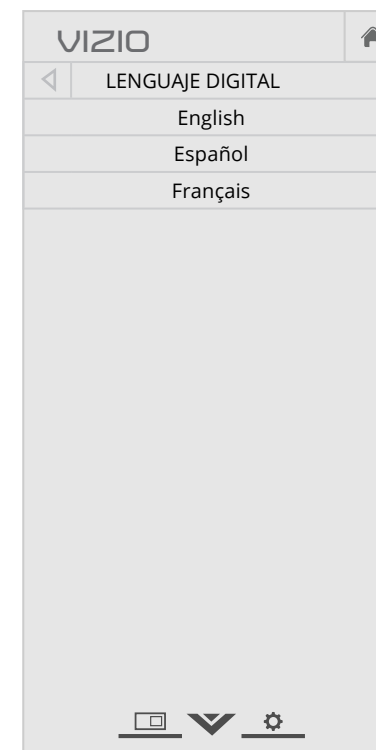

CONFIGURACIÓN DE SUBTÍTULOS

El TV puede mostrar subtítulos en los programas que los incluyen. Los subtítulos muestran la transcripción de los diálogos de un programa.



Si el programa que está viendo no contiene subtítulos, el TV no los mostrará.



El menú de subtítulos no aparece cuando se selecciona una entrada HDMI.

Para activar o desactivar esta función:

1. Presione el botón MENU (Menú) del control remoto. Aparecerá el menú de la pantalla.
2. Use las **flechas** del control remoto para resaltar **Subtítulos** y presione **OK** (Aceptar). Aparecerá el menú SUBTÍTULOS.
3. Use las **flechas** del control remoto para resaltar **Subtítulos** y luego use las **flechas izquierda y derecha** para seleccionar **Activado** y **Apagado**.
4. Use las **flechas** del control remoto para resaltar **Subtítulos Analógicos** o **Subtítulos Digitales**.
5. Use las **Flechas izquierda y derecha** del control remoto para seleccionar el canal de subtítulos que desea visualizar, luego presione **EXIT**.

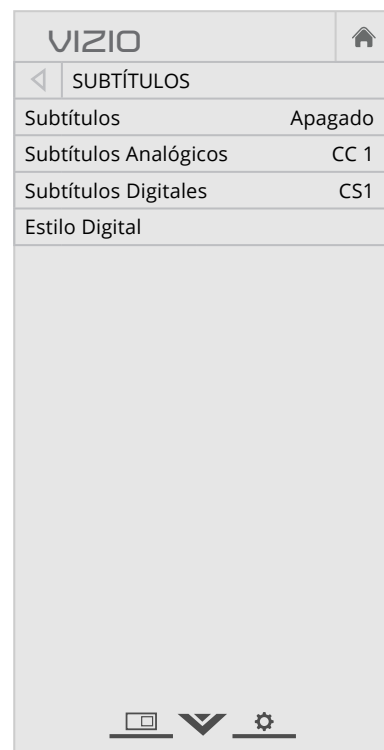

Cambio del aspecto de los subtítulos digitales

Los subtítulos digitales pueden mostrarse como lo desee. Vea el diagrama de la página siguiente para una explicación de las partes del área de los subtítulos.

Para cambiar el aspecto de los subtítulos digitales:

1. En el menú SUBTÍTULOS, use las **flechas** para resaltar **Estilo Digital** y presione **OK** (Aceptar).
2. Use las **Flechas izquierda y derecha** del control remoto para seleccionar **Personalizado**. El menú ESTILO DIGITAL aparecerá tal como se muestra.
3. Use las **Flechas hacia arriba y hacia abajo** del control remoto para resaltar la configuración que desea modificar y luego use las **flechas izquierda y derecha** para cambiar la configuración:



- **Estilo Subtítulo:** Elija **Según Difusión** para mantener la configuración predeterminada o **Personalizado** para cambiar manualmente cada configuración.
- **Estilo de Texto:** Cambia la fuente utilizada para el texto de los subtítulos.
- **Tamaño de Texto:** Agranda o achica el texto.
- **Color de Texto:** Cambia el color del texto.
- **Opacidad de Texto:** Cambia la transparencia del texto.
- **Bordes de Texto:** Cambia los efectos en los bordes del texto, como aumentar los bordes o agregar sombras.

- **Color de Bordes de Texto:** Cambia el color de los efectos de los bordes del texto.
 - **Color de Fondo:** Cambia el color del fondo directamente detrás del texto.
 - **Opacidad de Fondo:** Cambia la transparencia del fondo directamente detrás del texto.
 - **Color de Ventana:** Cambia el color de la ventana de los subtítulos.
 - **Opacidad de Ventana:** Cambia la opacidad de la ventana de los subtítulos.
4. Cuando quede satisfecho con la apariencia de los subtítulos, presione el botón **EXIT** (Salir) del control remoto.

Las opciones típicas incluyen:

- Fondo opaco y ventana transparente: Solo una franja de fondo aparece detrás del texto, que se expande a medida que aparece el texto. Este es el típico modo "Según Difusión".
- Fondo y ventana opacos en el mismo color: Cuando aparece el texto, toda la línea se llena de color de inmediato.

En el ejemplo a continuación, el texto de los subtítulos es verde, el fondo es negro y la ventana es roja.



CAMBIO DEL NOMBRE DE LOS DISPOSITIVOS EN EL MENÚ DE ENTRADA

Puede cambiar el nombre de las entradas para que sea más fácil reconocerlas en el menú de entrada. Por ejemplo, si hay un reproductor de DVD conectado a la entrada Componente, puede cambiar el nombre de esta entrada para que se lea "Reproductor de DVD". Vea *Cambio de la Fuente de entrada en la página 22*.

Para cambiar el nombre de una entrada:

1. Presione el botón **MENU** (Menú) del control remoto. Aparecerá el menú de la pantalla.
2. Use las **flechas** del control remoto para resaltar **Aparatos** y presione **OK** (Aceptar). Aparecerá el menú APARATOS.
3. Resalte el dispositivo de la entrada al cual desea cambiarle el nombre y presione **OK** (Aceptar).
4. Para usar un nombre de entrada preestablecido:
 - a. Resalte el **Puerto de Entrada** y presione **OK** (Aceptar).
 - b. Resalte el nombre de entrada que desea usar y presione **OK** (Aceptar).

—o—
Para ingresar un nombre personalizado:

- a. Ingrese su etiqueta personalizada usando el teclado en pantalla.
 - b. Resalte **Aceptar** y presione **OK** (Aceptar).
 - c. El nombre de entrada cambia para mostrar el nombre personalizado que ha creado.
5. Al terminar de escribir el nombre de la entrada, presione el botón **EXIT** (Salir) del control remoto.

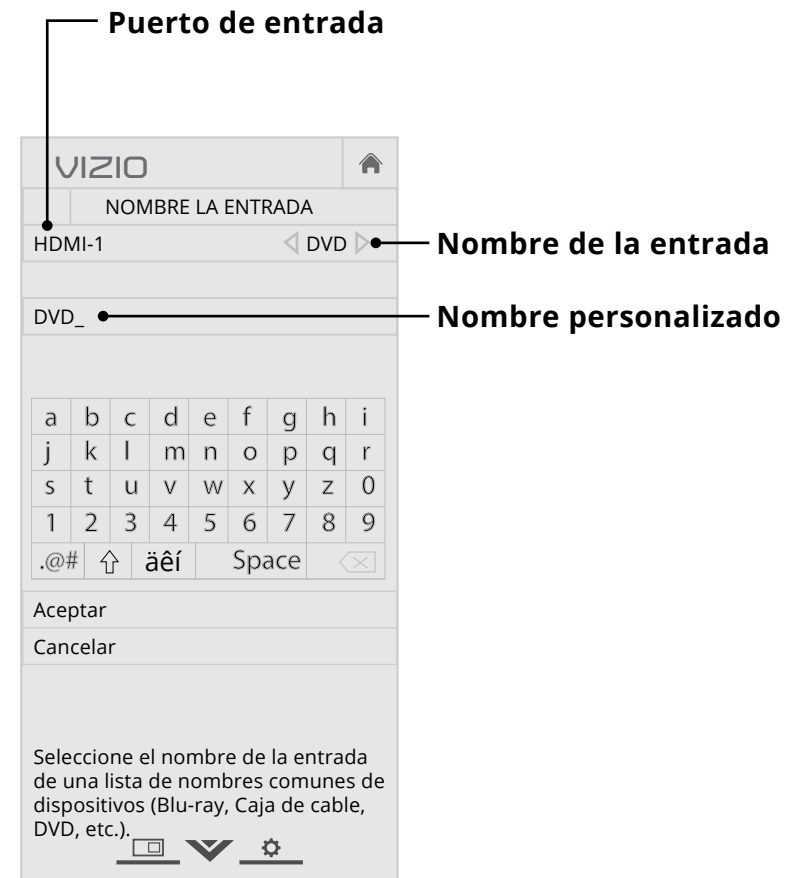

CAMBIO DE LOS PARÁMETROS DE TV

Al usar el menú Sistema, usted puede:

- Ver información del sistema
- Cambiar el idioma del menú de la pantalla
- Configurar los ajustes de horario y localidades
- Configurar los controles parentales
- Cambiar el tamaño del video
- Cambiar el nombre del TV
- Ajustar el modo de vista
- Ajustar la configuración de CEC
- Ajustar cuándo se ilumina el indicador de corriente
- Reiniciar los ajustes del TV y configurar controles administrativos

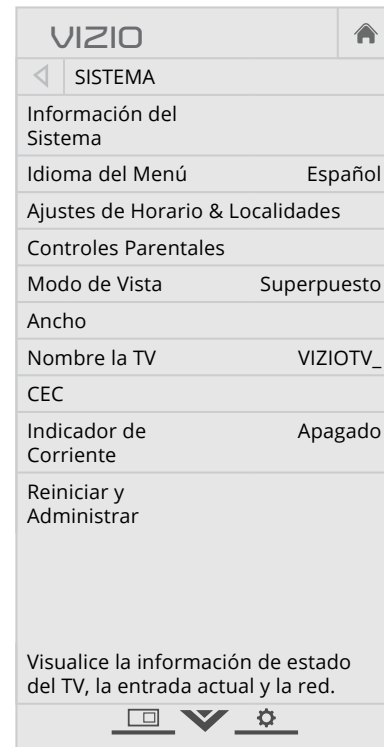

Ver la Información del Sistema

Para ver un resumen de los parámetros de TV:

1. Presione el botón **MENU** (Menú) del control remoto. Aparecerá el menú de la pantalla.
2. Use las **flechas** del control remoto para resaltar **Sistema** y presione **OK** (Aceptar). Aparecerá el menú SISTEMA.
3. Resalte **Información del Sistema** y presione **OK** (Aceptar).
4. Desplácese con las **Flechas hacia arriba y hacia abajo** para ver la información del sistema.
5. Al terminar de revisar la información, presione el botón **EXIT** (Salir) del control remoto.

Cambio del idioma del menú de la pantalla

El TV puede mostrar el menú de la pantalla en diferentes idiomas.

Para cambiar el idioma del menú de la pantalla:

1. Presione el botón **MENU** (Menú) del control remoto. Aparecerá el menú de la pantalla.
2. Use las **flechas** del control remoto para resaltar **Sistema** y presione **OK** (Aceptar). Aparecerá el menú SISTEMA.
3. Use las **flechas** del control remoto para resaltar **Idioma del Menú** y presione **OK** (Aceptar). Aparecerá el menú IDIOMA DEL MENÚ.
4. Resalte su idioma preferido (**English**, **Español** o **Français**) y presione **OK** (Aceptar).
5. Presione el botón **EXIT** del control remoto.

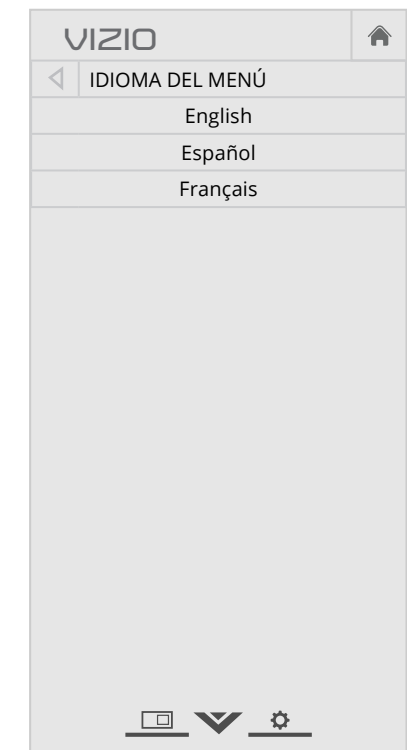

Configuración de los ajustes de horario y localidades

Para asegurarse de ver la hora correcta al presionar el botón **INFO** (Información), defina la zona horaria del TV.

1. Presione el botón **MENU** (Menú) del control remoto. Aparecerá el menú de la pantalla.
2. Use las **flechas** del control remoto para resaltar **Sistema** y presione **OK** (Aceptar). Aparecerá el menú SISTEMA.
3. Use las **flechas** del control remoto para resaltar **Ajustes de Horario & Localidades** y presione **OK** (Aceptar). Aparecerá el menú encabezado por la fecha y hora local.
4. Resalte **Zona Horaria** y presione **OK** (Aceptar). Aparecerá el menú ZONA HORARIA.
5. Resalte la zona horaria correspondiente y presione **OK** (Aceptar).
6. Resalte **Horario de Verano** y presione **OK** (Aceptar). Aparecerá el menú HORARIO DE VERANO. Escoja **Activado** si su localidad tiene horario de verano, **Apagado** si no lo tiene, o **Auto** para que el sistema detecte automáticamente la configuración de horario.
7. Si se encuentra en los Estados Unidos, resalte **Código Postal**. Escriba el código postal con el **teclado numérico** del control remoto y luego presione **OK** (Aceptar). A menudo, las aplicaciones de V. I. A. Plus usan la información del código postal para brindarle información local más precisa, como el pronóstico o las noticias.
8. Resalte **País** y presione **OK** (Aceptar). Aparecerá el menú PAÍS.
9. Resalte su país y presione **OK** (Aceptar).
10. Presione el botón **EXIT** (Salir) del control remoto.

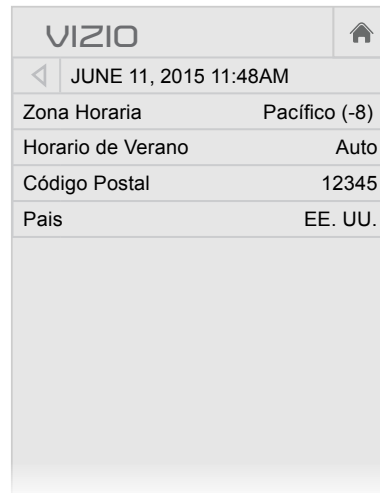

Uso de los controles parentales

Los controles parentales del TV impiden que se muestren determinados canales o programas sin una contraseña.

El menú Controles Parentales solo aparece cuando:

- Usa el sintonizador para recibir las señales de su TV, como cuando usa una antena para señales por aire o cuando está conectado a un TV por cable directamente desde la pared (sin caja de cable).
- Tiene un dispositivo conectado a un cable de video compuesto o un cable coaxial, como un VCR, conversor satelital o caja de cable, o un DVR.

Acceso al menú de controles parentales

Para tener acceso al menú de controles parentales:

1. Presione el botón **MENU** (Menú) del control remoto. Aparecerá el menú de la pantalla.
2. Use las **flechas** del control remoto para resaltar **Sistema** y presione **OK** (Aceptar). Aparecerá el menú SISTEMA.
3. Use las **flechas** del control remoto para resaltar **Controles Parentales** y presione **OK** (Aceptar).
4. Ingrese su PIN parental. Si no ha configurado un PIN, ingrese el predeterminado, **0000**. Aparecerá el menú CONTROLES PARENTALES.



Para establecer un código de acceso personalizado de control paterno, consulte *Cambio del PIN de control parental en la página 43*.

Activación o desactivación de la Clasificación de programas

Para administrar el contenido de los programas según su clasificación, debe activar la función Clasificación de programas.

Para activar o desactivar la función Clasificación de programas:

1. En el menú CONTROLES PARENTALES, resalte **Bloqueos** y presione **OK** (Aceptar). Aparecerá el menú BLOQUEOS.
2. Seleccione **Activado** o **Apagado** y presione **OK** (Aceptar).

Bloqueo y desbloqueo de canales

Cuando un canal está bloqueado, no se puede ver. Bloquear un canal es una buena forma de evitar que los niños vean imágenes inadecuadas.

Para bloquear o desbloquear un canal:

1. En el menú CONTROLES PARENTALES, resalte **Bloqueos de Canales** y presione **OK** (Aceptar). Aparecerá el menú BLOQUEOS DE CANALES.
2. Resalte el canal que desea bloquear o desbloquear y presione **OK** (Aceptar).
3. Cuando un canal está **bloqueado**, el icono **Bloqueo** aparece **🔒 activado**. No se puede acceder al canal hasta que se ingresa el PIN parental.
4. Cuando un canal está **desbloqueado**, el icono **Bloqueo** aparece **🔓 desactivado**. El canal puede verse.

Bloqueo y desbloqueo de contenido según la clasificación

A veces, un canal puede transmitir programas para niños y, en otras ocasiones, programas para adultos. Si no desea bloquear este canal por completo, puede bloquear determinados programas.

Para ello, puede usar la función Bloqueo de la clasificación para bloquear el contenido en base a la clasificación.



Para obtener una lista de las clasificaciones de contenido y sus definiciones, visite www.tvguidelines.org.

Para bloquear o desbloquear el contenido según la clasificación:

- En el menú CONTROLES PARENTALES, resalte el tipo de contenido que desea ajustar y presione **OK** (Aceptar):
 - EE. UU. TV:** Transmisión de programas televisivos de EE. UU.
 - EE. UU. Película:** transmisión de películas estadounidenses.
 - Inglés Canadiense:** Transmisión de programas televisivos canadienses en inglés.
 - Francés Canadiense:** Transmisión de programas televisivos canadienses en francés.
- Para cada tipo de clasificación que desea bloquear o desbloquear, use las **flechas hacia arriba y hacia abajo e izquierda y derecha** del control remoto para resaltar el tipo de clasificación y presione **OK** (Aceptar).
- Cuando el tipo de clasificación está **bloqueado**, el icono **Bloqueo** aparece **activado**. El contenido de esta clasificación y clasificaciones superiores no puede verse.
- Cuando el tipo de clasificación está **desbloqueado**, el icono **Bloqueo** aparece **desactivado**. El contenido de esta clasificación y clasificaciones inferiores puede verse.
Si desea bloquear toda la programación que no está clasificada, resalte **Clasificación Bloqueada** y con las **flechas** del control remoto seleccione **Activado**.
- Al terminar de ajustar la configuración de bloqueo de los niveles de clasificación, presione el botón **EXIT** (Salir) del control remoto.

Cambio del PIN de control parental

Si usa los controles parentales, debe cambiar el código de acceso para evitar que los niños vean material inadecuado.

Para cambiar el PIN de control parental:

- En el menú CONTROLES PARENTALES, resalte **Cambiar Número PIN** y presione **OK** (Aceptar). Aparecerá el menú CAMBIAR NÚMERO PIN.
- En el campo **NUEVO PIN**, use el **teclado numérico** del control remoto para ingresar un PIN de control parental de 4 dígitos.
- En el campo **CONFIRMAR PIN**, use el **teclado numérico** del control remoto para volver a ingresar el nuevo PIN de control parental de 4 dígitos.
- Escriba el nuevo PIN de control parental y guárdelo en una ubicación segura.
- Presione el botón **EXIT** (Salir) del control remoto.

Reseteo de bloqueos de contenido

Para restablecer los bloqueos de contenido a la configuración predeterminada de fábrica:

- En el menú CONTROLES PARENTALES, resalte **Restablecer Bloqueos** y presione **OK** (Aceptar). En el TV aparecerá: "Seleccione Reiniciar para restablecer Controles Parentales a los ajustes originales."
- Resalte **Reiniciar** y presione **OK** (Aceptar).

Cambio de la configuración del Modo de vista

Puede cambiar el tamaño del contenido de video para que se ajuste mientras el menú está abierto.

Para cambiar la configuración del Modo de Vista:

1. Presione el botón **MENU** (Menú) del control remoto. Aparecerá el menú de la pantalla.
2. Use las **flechas** del control remoto para resaltar **Sistema** y presione **OK** (Aceptar). Aparecerá el menú SISTEMA.
3. Utilice las **Flechas** en el control remoto para resaltar **Modo de Vista** y presione **OK** (Aceptar). Aparecerá el menú MODO DE VISTA.
4. Resalte **Vista de Ventana**, **Superpuesto** o **Superpuesto Centro** y presione **OK** (Aceptar).
 - **Vista de Ventana:** La imagen entera es visible en el espacio a la derecha del menú.
 - **Superpuesto:** La parte izquierda de la imagen está cubierta por el menú.
 - **Superpuesto Centro:** La imagen se extiende más allá del lado derecho de la pantalla.
5. Presione el botón **EXIT** del control remoto. Vea *Ver video con el menú abierto en la página 23* para una forma alternativa de ajustar el tamaño del contenido de video.

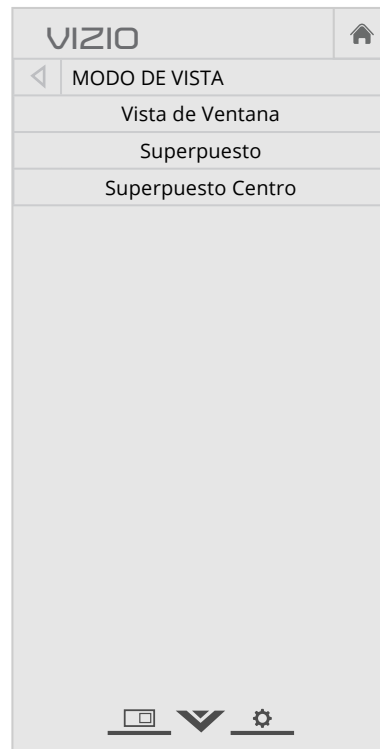

Ajuste del Modo de vista (Proporción dimensional)

El TV puede mostrar las imágenes en cinco modos diferentes: Normal, Estirado, Panorámico, Ancho y Agrandado. Cada modo muestra la imagen de manera diferente. Vea *Cambio de la proporción dimensional de la pantalla en la página 23* para una forma alternativa de ajustar el modo de vista.

Para cambiar la proporción dimensional de la pantalla desde el menú SISTEMA:

1. Presione el botón **MENU** (Menú) del control remoto. Aparecerá el menú de la pantalla.
2. Use las **flechas** del control remoto para resaltar **Sistema** y presione **OK** (Aceptar). Aparecerá el menú SISTEMA.
3. Resalte **Ancho** y presione **OK** (Aceptar). Use las **Flechas** para resaltar la proporción dimensional que desea visualizar y presione **OK** (Aceptar).



Nota: La configuración de la proporción dimensional puede variar según la fuente de entrada.

- **El modo Normal** conserva la proporción dimensional original del contenido. Debido a que la proporción dimensional 4:3 no es lo suficientemente extensa como para abarcar toda la pantalla del TV, se agregarán barras oscuras a la izquierda y a la derecha de la imagen en la pantalla.
- **El modo Estirado** amplía la imagen para que abarque toda la pantalla. Las imágenes pueden verse más anchas que lo deseado. Si está visualizando el contenido en pantalla ancha (1.85:1 o 2.35:1), seguirán apareciendo las barras oscuras en los bordes superior e inferior de la imagen que se muestra en la pantalla. **Esta opción solamente está disponible cuando el TV tiene una resolución de 720p/1080i/1080p.**
- **El modo Panorámico** amplía la imagen para que abarque toda la pantalla. Las imágenes pueden verse más anchas que lo deseado. Si está visualizando el contenido en pantalla ancha (1.85:1 o 2.35:1), seguirán apareciendo las barras oscuras en los bordes superior e inferior de la imagen que se muestra en

la pantalla. **Esta opción solamente está disponible cuando el TV tiene una resolución de 480i/480p.**

- **El modo Ancho** extiende una imagen de proporción dimensional 4:3 hasta los bordes de la pantalla. Como la imagen se extiende, esta puede verse distorsionada. Si el programa ya tiene un formato adecuado para visualizaciones con pantalla ancha (1.85: 1 o 2.35: 1), aparecerán barras de color negro en los bordes superior e inferior de la imagen que se muestra en la pantalla.
- **El modo Agrandado** amplía las imágenes con barras oscuras para que se ajusten a la pantalla.

Cambio del nombre del TV

Entre un nombre DNLA personalizado para su TV (hasta 10 caracteres)

Para crear un nombre personalizado para su TV:

1. Presione el botón **MENU** (Menú) del control remoto. Aparecerá el menú de la pantalla.
2. Use las **flechas** del control remoto para resaltar **Sistema** y presione **OK** (Aceptar). Aparecerá el menú SISTEMA.
3. Use las **flechas** del control remoto para resaltar **Nombre la TV** y presione **OK** (Aceptar). Aparecerá el menú NOMBRE LA TV.
4. Use el teclado de la pantalla para entrar un nombre para su TV (El nombre puede ser de hasta 10 caracteres).

Al finalizar, resalte **Aceptar** y presione **OK** (Aceptar).

5. Presione el botón **EXIT** del control remoto.

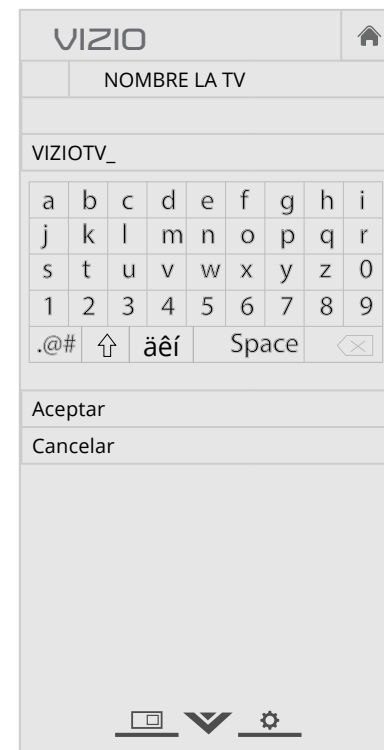

Ajuste de la configuración de CEC

La función CEC le permite controlar los dispositivos con conexión HDMI a través del control remoto incluido sin ninguna programación adicional.



No todos los dispositivos HDMI son compatibles con CEC. Vea el manual del usuario del dispositivo para obtener más detalles.

Para activar, desactivar o ajustar la configuración de CEC:

1. Presione el botón **MENU** (Menú) del control remoto. Aparecerá el menú de la pantalla.
2. Use las **flechas** del control remoto para resaltar **Sistema** y presione **OK** (Aceptar). Aparecerá el menú SISTEMA.
3. Use las **flechas** del control remoto para resaltar **CEC** y presione **OK** (Aceptar). Aparecerá el menú CEC.
4. Use la **flecha** y el botón **OK** (Aceptar) para ajustar cada configuración:
 - **CEC:** Seleccione **Activado** para usar el control remoto del TV para controlar los dispositivos CEC conectados por HDMI. Seleccione **ARC Solamente** para enchufar y reproducir de un dispositivo de audio conectado a la entrada ARC HDMI. La configuración **ARC Solamente** no soporta dispositivos de video conectados a un dispositivo de audio (Seleccione **Activado** para permitir el soporte para estos dispositivos). Seleccione **Desactivado** para Activar/Apagar el CEC.
 - **Descubrir Dispositivos:** Use esta función para determinar si su dispositivo está conectado y puede funcionar con CEC. (Necesario únicamente para la opción **Active**)
5. Presione el botón **EXIT** (Salir) del control remoto.

Activación y apagado del indicador de corriente

El indicador de corriente en la parte delantera de su TV normalmente no se ilumina cuando el TV está encendido. Puede cambiar esta configuración si prefiere que se ilumine.

Para encender o apagar la luz del indicador de corriente:

1. Presione el botón **MENU** (Menú) del control remoto. Aparecerá el menú de la pantalla.
2. Use las **flechas** del control remoto para resaltar **Sistema** y presione **OK** (Aceptar). Aparecerá el menú SISTEMA.
3. Resalte **Indicador de Corriente** y presione **OK** (Aceptar).
4. Con las **flechas hacia arriba** y **hacia abajo** seleccione **Activado** o **Apagado** y presione **OK** (Aceptar).

USO DEL MENÚ DE REINICIAR Y ADMINISTRAR

Puede usar el menú Reiniciar y Administrar de su TV para restaurar el TV a sus ajustes originales

Restaurar el TV a los ajustes originales

La configuración del menú de la pantalla se puede restaurar por completo a los ajustes originales.



Si restablece la configuración predeterminada de fábrica en el TV, se perderán todos los cambios que haya realizado.

Esto incluye cualquier aplicación de V. I. A. Plus que haya agregado y los cambios que haya realizado a la configuración de esas aplicaciones.

Para restaurar el TV a los ajustes originales:

1. Presione el botón **MENU** (Menú) del control remoto. Aparecerá el menú de la pantalla.
2. Use las **flechas** del control remoto para resaltar **Sistema** y presione **OK** (Aceptar). Aparecerá el menú SISTEMA.
3. Resalte **Reiniciar y Administrar** y presione **OK** (Aceptar). Aparecerá el menú REINICIAR Y ADMINISTRAR.
4. Resalte **Restaurar la TV a Ajuste Original** y presione **OK** (Aceptar).

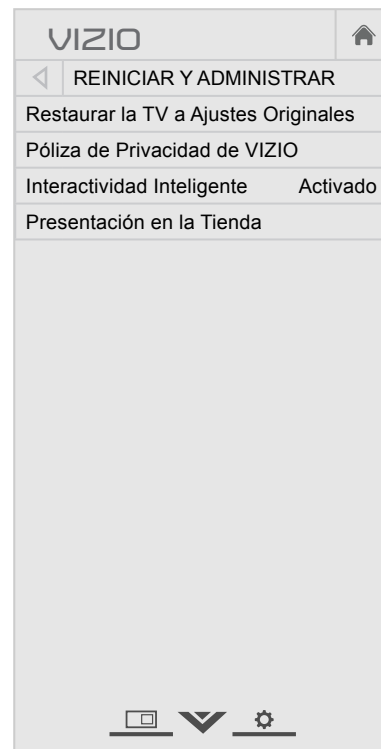

5. Si ha modificado el PIN predeterminado de control parental, ingréselo ahora.

En el TV aparecerá: "Seleccione Reiniciar para restablecer toda la configuración del TV a los ajustes originales y borrar toda la información de cuentas."

6. Resalte **Reiniciar** y presione **OK** (Aceptar).
7. Espere hasta que el TV se apague. El TV volverá a encenderse en breve y se iniciará la aplicación de configuración.

USO DEL MENÚ DE CONFIGURACIÓN GUIADA

Uso de Configuración Guiada

La aplicación de configuración puede usarse para configurar fácilmente el sintonizador o conectar el TV a la red.

Para usar la configuración guiada:

1. Presione el botón **MENU** (Menú) del control remoto. Aparecerá el menú de la pantalla.
2. Resalte **Configuración Guiada** y presione **OK** (Aceptar).
3. Resalte la configuración guiada que desea usar y presione **OK** (Aceptar):
 - **Configuración del Canales:** Configure el canales del TV.
 - **Configuración de la Red:** Conecte el TV a Internet usando su red.
4. Siga las instrucciones de la pantalla. Al terminar, presione el botón **EXIT** (Salir) del control remoto.

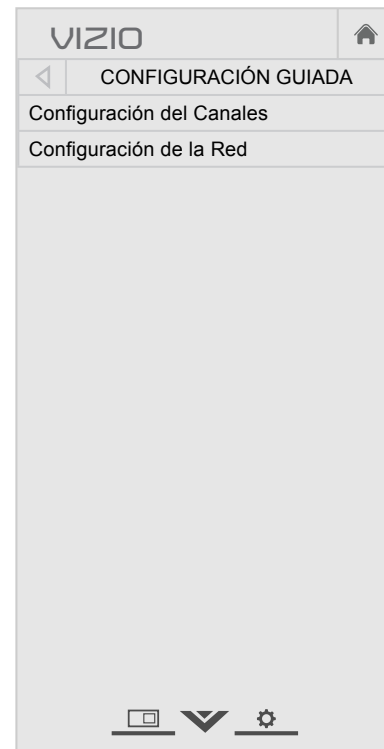

USO DE LA VENTANA DE INFORMACIÓN

La ventana de Información puede verse al presionar el botón **INFO** (Información) o **GUIDE** (Guía) del control remoto:

- Presione el botón **INFO** (Información) o **GUIDE** (Guía) una vez para ver el canal y la información de la entrada.
- Presione el botón **INFO** (Información) o **GUIDE** (Guía) dos veces para mostrar el título del programa, la calificación del programa, la información de audio y el horario de inicio y finalización del programa.

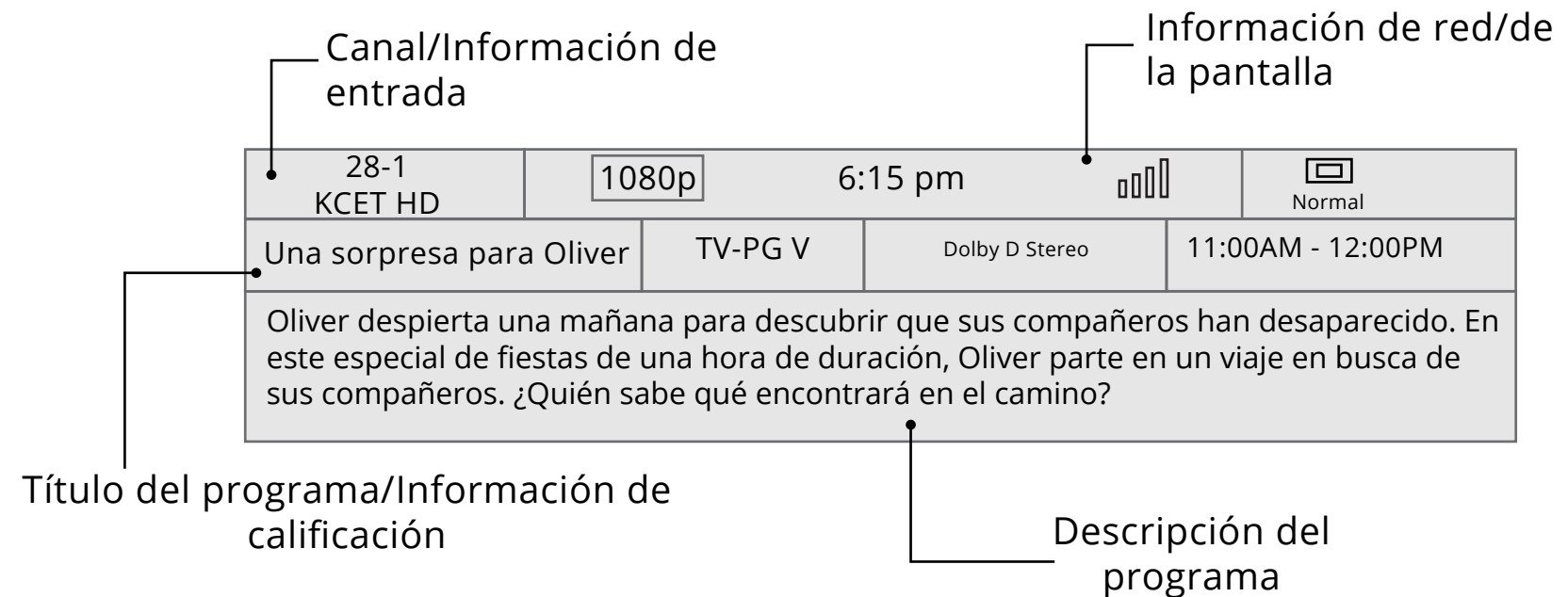

USO DEL REPRODUCTOR MULTIMEDIA USB

El reproductor multimedia USB le permite conectar una memoria USB al TV y reproducir música, videos o fotografías.

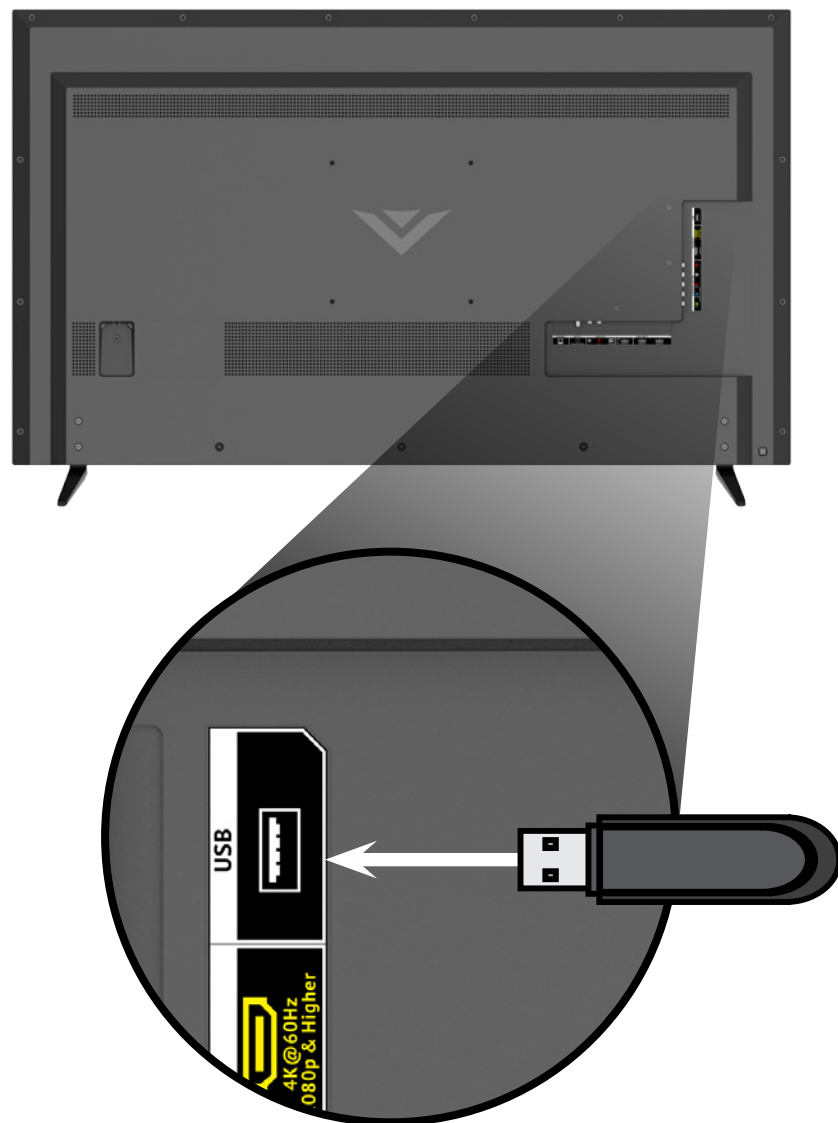

Preparación de la unidad USB para reproducir archivos multimedia de dispositivos USB

Para reproducir archivos multimedia de un dispositivo USB, primero debe guardar las imágenes en una memoria USB.

- La memoria USB debe tener formato FAT32.
- Los archivos guardados en la memoria USB deben tener una extensión compatible (.mp3, .jpg, etc.).
- El reproductor no está diseñado para reproducir archivos multimedia de discos rígidos externos, reproductores de MP3, cámaras o teléfonos inteligentes.

Reproducción de archivos multimedia de dispositivos USB

Para reproducir archivos multimedia de un dispositivo USB:

1. Conecte la memoria USB al puerto correspondiente ubicado al costado del TV.
2. Presione el **botón V** del control remoto.
3. Use los botones de **Flechas** para resaltar la aplicación **Multimedia** en la barra de V. I. A. Plus y presione **OK** (Aceptar). (La aplicación resaltada estará en el centro de la barra.)
4. Use las **flechas** para resaltar el dispositivo USB en la lista y presione **OK** (Aceptar).
5. Use las **Flechas** para resaltar el tipo de archivos multimedia a mostrar (**Música**, **Video** o **Fotografía**) y presione **OK** (Aceptar).
6. Use las **flechas** para resaltar el archivo que desea visualizar. Presione **OK** (Aceptar). Reproducción de archivos de música o video, exhibición de fotografías.



Puede ver las fotografías en pantalla completa. Seleccione la fotografía, presione **OK** (Aceptar), luego resalte **Pantalla completa** y presione **OK** (Aceptar).

Cómo retirar la unidad USB del TV



No retire la memoria USB mientras el TV está encendido. De lo contrario, el dispositivo podría dañarse.

Para retirar la unidad USB del TV de forma segura:

1. Apague el TV.
2. Desconecte la memoria USB al puerto correspondiente ubicado al costado del TV.

Fuentes conectadas
Muestra los dispositivos USB conectados.

Carpeta actual

Controles de reproducción
Úselos para controlar la reproducción del sonido. Resalte Reproducir/Pausar, Anterior o Siguiente y presione **OK** (Aceptar).

Toggle Music/Photos

Sort by Album/Artist/Track

Botón para retroceder
Resalte este botón y presione **OK** (Aceptar) para volver a la pantalla anterior.

Información sobre la reproducción actual
Muestra el título de la canción, el título del álbum y el nombre del artista.

Barra de progreso
Muestra la duración de la canción que se está reproduciendo en el momento. La barra azul se extenderá a medida que avance la canción.

Tapa del disco
Si se encuentra en la memoria USB y está asociada a la música, la tapa del álbum se mostrará aquí.

Contenidos de la carpeta/ Lista de reproducción
Esta área muestra el contenido de la carpeta seleccionada. Puede explorar los archivos y las carpetas con las **Flechas** y el botón **OK** (Aceptar) del control remoto.

Alternar entre ver todo el contenido y solo ver carpetas.

Información de la página
Si la memoria USB tiene más archivos de los que pueden mostrarse en la pantalla, la información de la página aparecerá aquí.

VIZIO
Música
USB1: MiMemoriaUSB
Mi Música

Fab Apple Dream
Por January Mix Comp
En Oliver

5:50 8:46

#	Track	Album	Artist	Duration
1	Seminal Summer	January Mix Comp	Jcheesy	2:42
2	Downspin	January Mix Comp	Jcheesy	6:20
3	Fab Apple Dream	January Mix Comp	Oliver	8:46
4	Man of the Year	January Mix Comp	The Dash	4:21
5	Maximal Smooth	January Mix Comp	Rio Steve	7:58

Ver Fotos

Orden: Artista A-Z

Ver: Todos

Página 1 de 1

Botón para retroceder
Resalte este botón y presione **OK** (Aceptar) para volver a la pantalla anterior.

Fuentes conectadas
Muestra los dispositivos USB conectados.

Carpeta actual

Clasificar por fecha o por nombre de archivo

Ver todo o ver las carpetas

Información de la página
Si la memoria USB tiene más archivos de los que pueden mostrarse en la pantalla, la información de la página aparecerá aquí.

Contenidos de la carpeta/Lista de reproducción
Esta área muestra el contenido de la carpeta seleccionada. Puede explorar los archivos con las **flechas** y el botón **OK** (Aceptar) del control remoto.

The screenshot shows the VIZIO video player interface. At the top left, the VIZIO logo is displayed. Below it, the text 'Video' is shown. A USB drive is connected, labeled 'USB1: MiMemoriaUSB'. A folder named 'Mis Videos' is selected. The interface shows a list of video files with columns for '#', 'File', 'Date', and 'Duration'. The files listed are: 1. Family Vacation - California (00:23:43), 2. 26th Birthday Party (00:38:18), 3. Summer 2012 (00:41:08), and 4. Greatest Trip Ever (00:05:32). At the bottom left, there are options for 'Orden: Fecha Nuevo-Viejo' and 'Ver: Carpetas'. At the bottom right, it says 'Pagina 1 de 1'.

#	File	Date	Duration
1	Family Vacation - California	-	00:23:43
2	26th Birthday Party	-	00:38:18
3	Summer 2012	-	00:41:08
4	Greatest Trip Ever	-	00:05:32

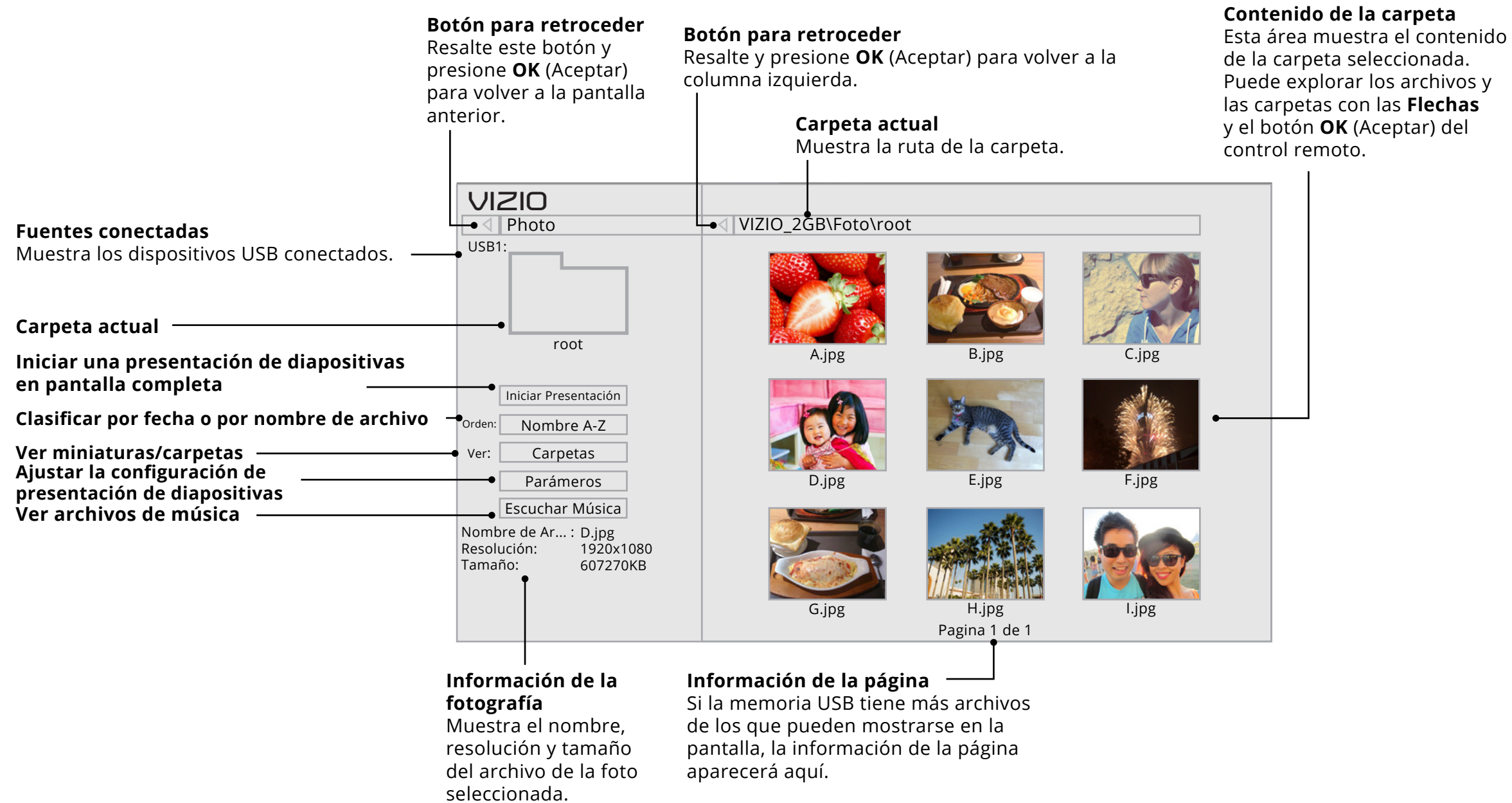

VIZIO Internet Apps Plus® (V. I. A. Plus) envía contenido popular en línea a su TV. V. I. A. Plus presenta una selección de aplicaciones que le permiten mirar películas y programas de televisión, escuchar música, obtener información sobre el clima y las noticias, y más; todo a pedido.



Se requiere una conexión a Internet de alta velocidad para recibir actualizaciones de productos y acceder al contenido en línea.

Consulte *Uso del menú Conexión a la red en la página 33* si su TV aún no está conectado a la red de su hogar.

USO DE LA BARRA DE APLICACIONES DE V. I. A. PLUS

Por la barra de aplicaciones de V. I. A. Plus puede obtener acceso a todas las aplicaciones de V. I. A.

Para abrir una aplicación desde la barra:

1. Presione el **botón V** del control remoto.
2. Resalte una aplicación de V. I. A. Plus App desplazándose con las flechas **izquierda y derecha** del control remoto. (La aplicación resaltada se encuentra en el centro de la barra.)
3. Presione el botón **OK** (Aceptar) del control remoto para abrir la aplicación.

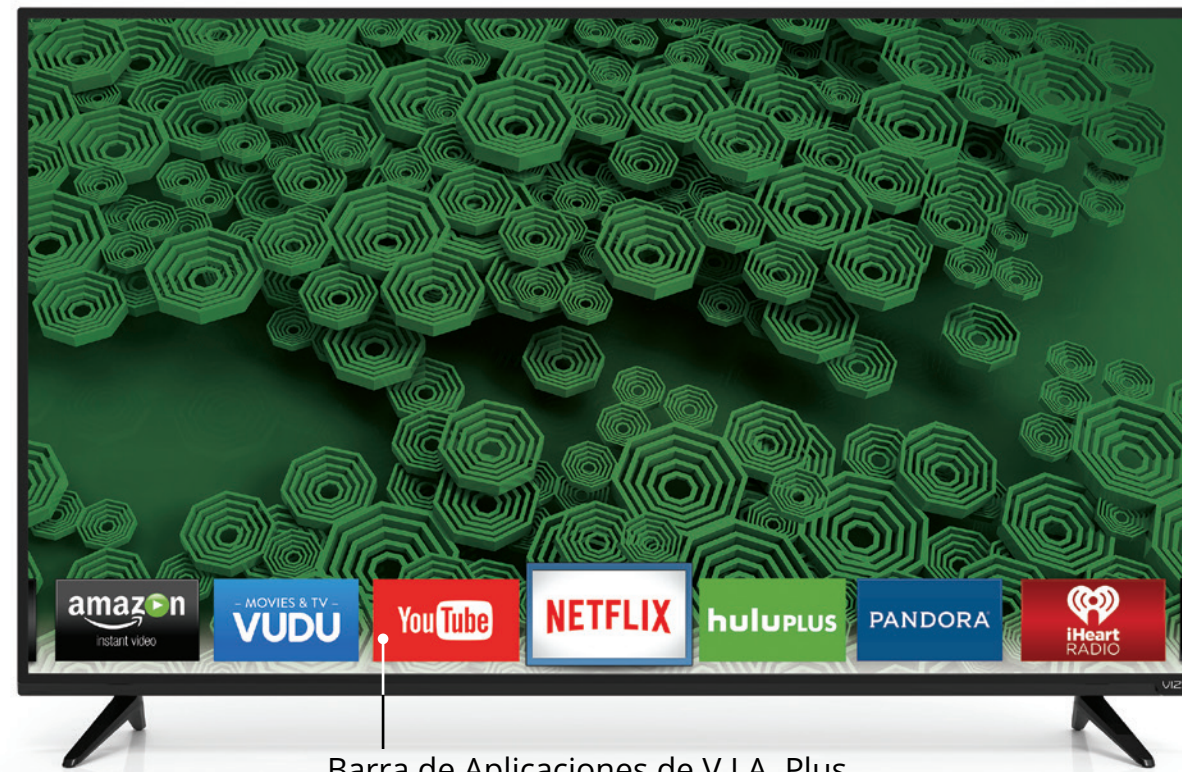

USO DE LA VENTANA DE APLICACIONES DE V. I. A. PLUS EN PANTALLA COMPLETA

La ventana de aplicaciones de V. I. A. Plus en pantalla completa le permite incorporar y almacenar aplicaciones. Las aplicaciones de la primera página se muestran en la barra y las de las páginas adicionales pueden moverse a la barra.

Para abrir la ventana de aplicaciones de V. I. A. Plus en pantalla completa:

1. Presione dos veces el **botón V** en el control remoto.
2. Resalte una aplicación usando las **flechas** del control remoto.
3. Presione el botón **OK** (Aceptar) del control remoto para abrir la aplicación.
4. Para salir de una aplicación abierta o cerrar la barra de aplicaciones, presione el botón **EXIT** (Salir) del control remoto.

Pestaña Mis aplicaciones
Muestra las aplicaciones instaladas en su TV.

Aplicaciones instaladas
Las aplicaciones que aparecen aquí también están disponibles en la barra de aplicaciones de V. I. A. Plus.

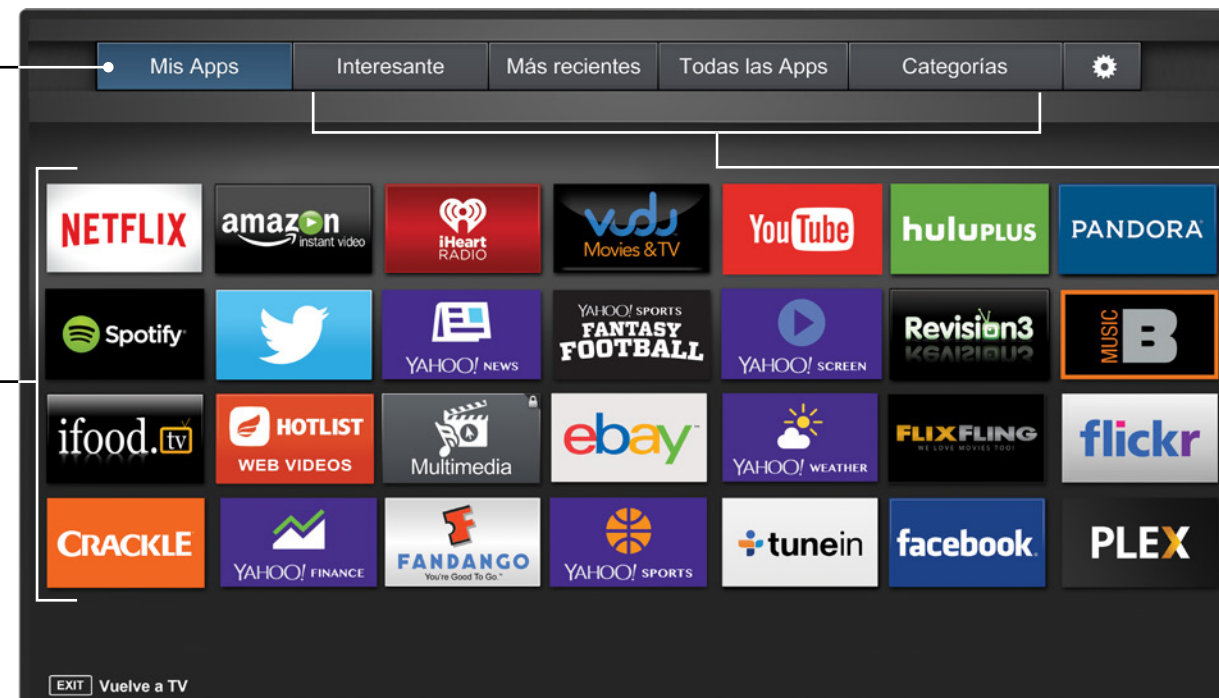

Pestañas de la tienda de aplicaciones
Explore las aplicaciones en estas pestañas para ejecutarlas y agréguelas a su pestaña Mis aplicaciones.

Nota: La ubicación, el aspecto y la disponibilidad de las aplicaciones están sujetos a cambio sin previo aviso.

DESCRIPCIÓN GENERAL DE LA VENTANA DE APLICACIONES DE V. I. A. PLUS EN PANTALLA COMPLETA.

La ventana de aplicaciones de V. I. A. Plus en pantalla completa le permite incorporar, eliminar y organizar sus aplicaciones. La pestaña Mis aplicaciones muestra las aplicaciones que ya están instaladas en su TV. Las aplicaciones de la primera página se muestran en la barra de aplicaciones V. I. A. Plus.



No se pueden eliminar las aplicaciones con un pequeño ícono de candado en la esquina superior derecha.

Las pestañas siguientes se ubican en la parte superior de su V. I. A. Plus Apps en pantalla completa

- **Mis aplicaciones:** Muestra las aplicaciones instaladas en su TV.
- **Destacado:** Muestra las aplicaciones recomendadas por Yahoo!
- **Último:** Muestra las aplicaciones que se agregaron últimamente a la biblioteca de aplicaciones.
- **Todas las aplicaciones:** Muestra todas las aplicaciones disponibles para descargar.
- **Categorías:** Muestra las aplicaciones clasificadas en categorías: Destacados, Yahoo!, Clima, Noticias y Finanzas, Películas y TV, Fotos y Video, Deportes, Música, Social, Información, Diversión y Juegos, Compras y TV local.
- **Configuración** (⚙️): Muestra la información del software de la aplicación y la configuración de desarrollo.



También puede previsualizar las aplicaciones sin instalarlas. Simplemente resalte la aplicación que desea ver y presione **OK** (Aceptar) para abrirla.

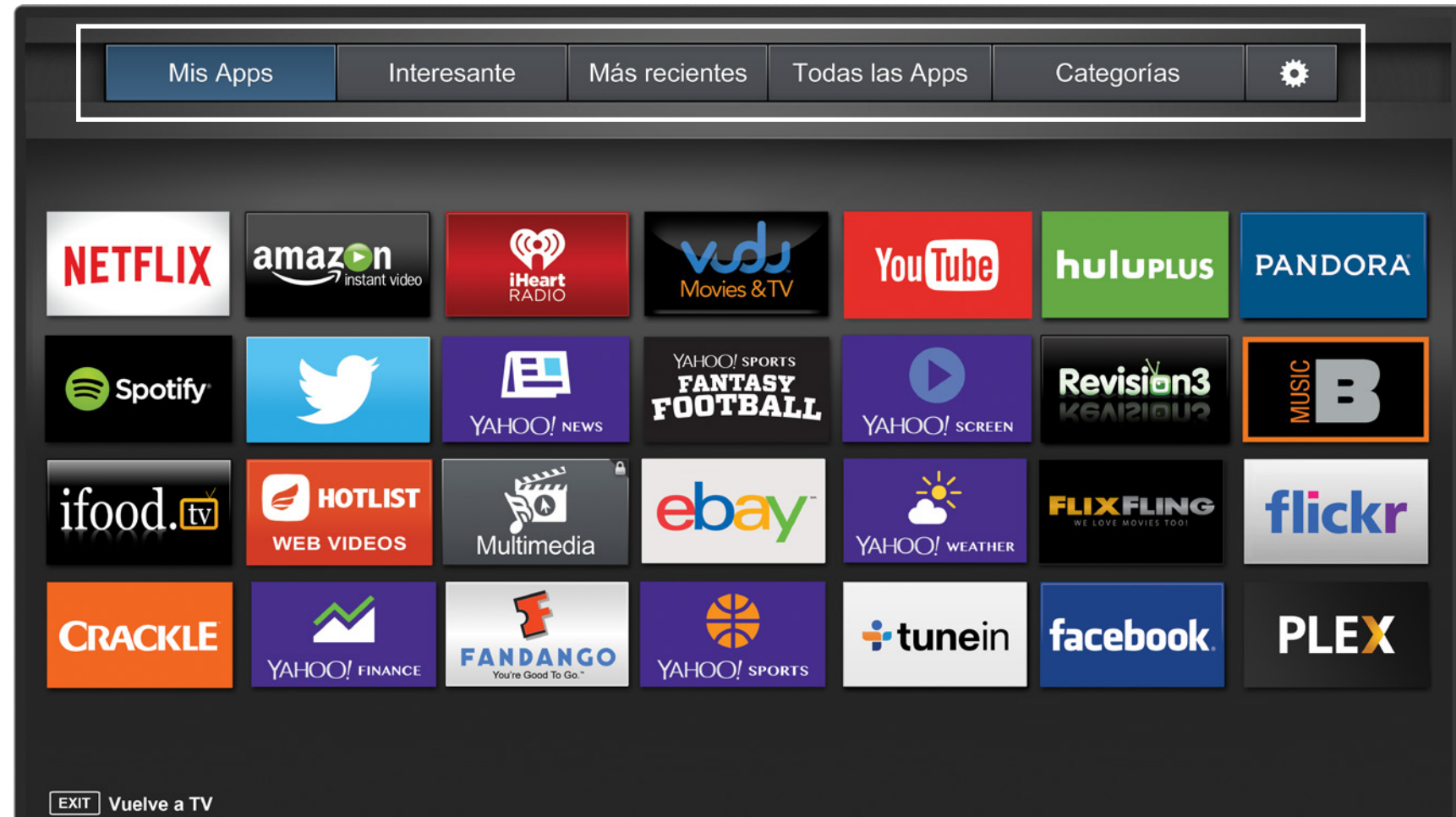

Nota: La ubicación, el aspecto y la disponibilidad de las aplicaciones están sujetos a cambio sin previo aviso.

CÓMO PERSONALIZAR LA VENTANA DE APLICACIONES DE V. I. A. PLUS

Puede agregar, eliminar y mover las aplicaciones en la pestaña Mis aplicaciones para un estilo personalizado.

Cómo agregar una aplicación a la pestaña Mis Aplicaciones

Para agregar una aplicación a su TV:

1. Use las **flechas** en el control remoto para resaltar una de las pestañas de la tienda de aplicaciones (Destacado, Último, Todas las aplicaciones, o Categorías).
2. Use las flechas para resaltar la aplicación que desea agregar.
3. Mantenga presionado el botón **OK** (Aceptar) hasta que se haya agregado [*Nombre de la aplicación*] a su lista de *Mis Aplicaciones*.

Una vez instalada la aplicación, aparecerá una estrella en la esquina superior derecha del ícono de la aplicación, tal como se muestra a continuación.



Nota: La ubicación, el aspecto y la disponibilidad de las aplicaciones están sujetos a cambio sin previo aviso.

Cómo eliminar una aplicación de la pestaña Mis Aplicaciones

Para eliminar una aplicación de su TV:

1. Use las **Flechas** en el control remoto para resaltar la aplicación que desea eliminar.
2. Mantenga presionado el botón **OK** (Aceptar). Aparecerán las siguientes opciones:

Nota: La ubicación, el aspecto y la disponibilidad de las aplicaciones están sujetos a cambio sin previo aviso.

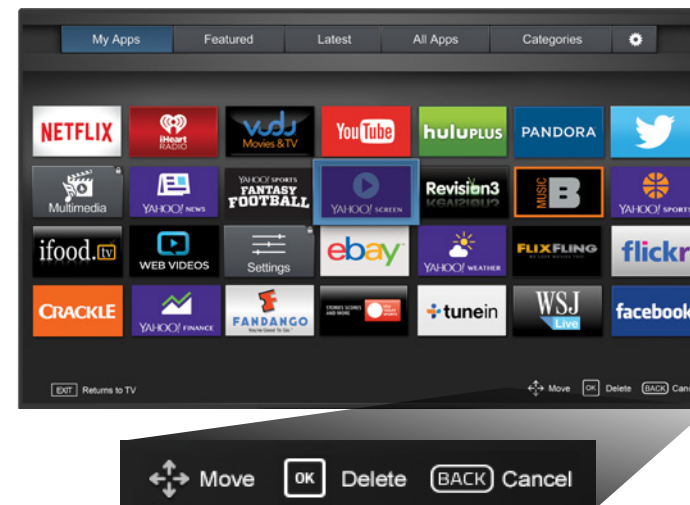

3. Presione **OK** (Aceptar) para eliminar la aplicación. Aparecerá el siguiente cuadro de diálogo:

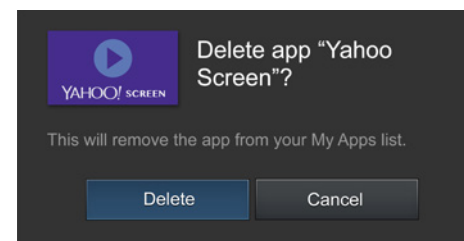

4. Use las **flechas** izquierda y derecha para seleccionar Borrar y presione b

La aplicación se borrará de la pestaña Mis Aplicaciones.

Cómo mover una aplicación en Mis aplicaciones

Puede organizar sus aplicaciones en la pestaña Mis Aplicaciones moviéndolas hacia donde desea.

Para mover las aplicaciones en la pestaña Mis Aplicaciones:

1. Use las **flechas** en el control remoto para resaltar la aplicación que desea mover.
2. Mantenga presionado el botón **OK** (Aceptar). Aparecerán las siguientes opciones:

Nota: La ubicación, el aspecto y la disponibilidad de las aplicaciones están sujetos a cambio sin previo aviso.

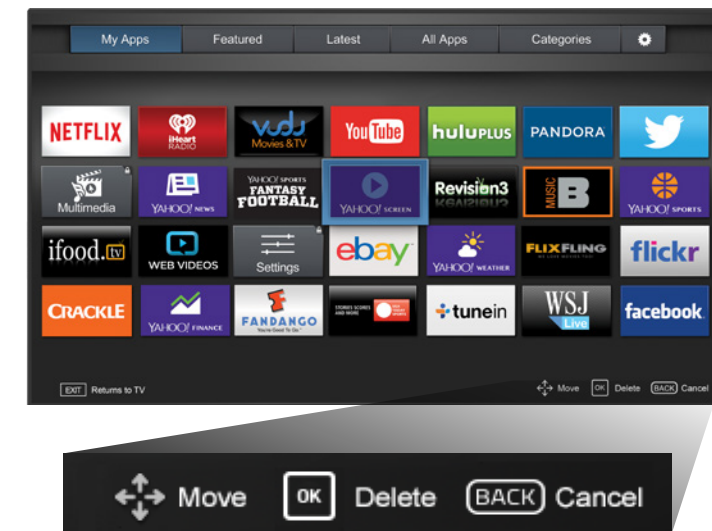

Solo las aplicaciones de la primera página aparecen en la Barra.

- Use las **Flechas** para mover la aplicación al lugar deseado y presione **OK** (Aceptar) para colocar la aplicación. Cuando pueda mover la aplicación, aparecerá tal como se muestra a continuación.

Nota: La ubicación, el aspecto y la disponibilidad de las aplicaciones están sujetos a cambio sin previo aviso.

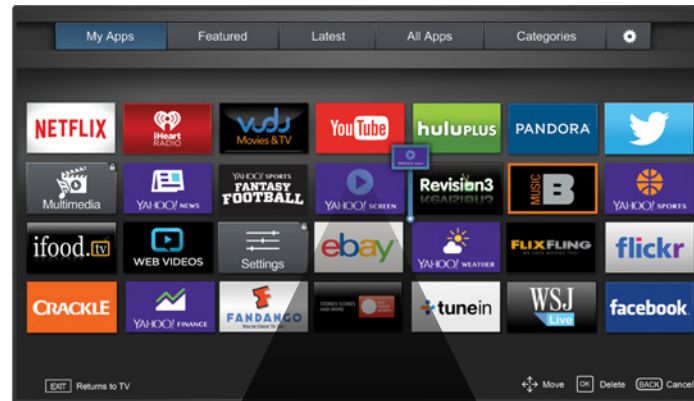

Cursor que muestra la ubicación hacia donde se desplazará la aplicación

¿QUÉ ES ULTRA HD?

Ultra HD (UHD) ofrece cuatro veces la resolución de 1080p (es dos veces la cantidad de píxeles en cada dirección, horizontal y verticalmente). El detalle y la resolución disponibles con UHD vuelve todo lo que mira más vibrante y vívido, ofreciendo una experiencia superior de visualización.

El TV Ultra HD VIZIO Serie D es su ventana nítida a una nueva experiencia de entretenimiento, con un potente rendimiento Ultra HD, una calidad de imagen superior y características superiores de TV inteligente.

Asimismo, la Serie D está totalmente equipada y lista para casi todas las opciones de entretenimiento en Ultra HD. Con el soporte de decodificación HEVC y el último Wi-Fi 802.11ac estándar (hasta 3 veces más rápido que 802.11n), la Serie D le permite transmitir Ultra HD desde aplicaciones populares como Netflix®. Su motor superior de escalamiento espacial transforma de manera precisa y bella su entretenimiento de 1080p como deportes, películas y programas de TV en un espectacular Ultra HD. Y la compatibilidad con los últimos estándares HDMI permite la reproducción en Ultra HD desde receptores de cable de próxima generación y satelitales, reproductoras de Blu-ray y consolas de juego.

LO QUE NECESITA PARA VER CONTENIDO ULTRA HD

Para ver contenido Ultra HD, usted necesitará:

- TV Ultra HD
- Conexión a Internet de alta velocidad
 - Enrutador inalámbrico 802.11n
 - o
 - Enrutador inalámbrico 802.11ac (para un mejor rendimiento)
- SSID (nombre de la red inalámbrica) y contraseña de red
- Cable HDMI de alta velocidad

Y al menos uno de los siguientes:

- Una cuenta de Netflix® o de otro servicio de transmisión que ofrezca contenido Ultra HD
- Dispositivo con salida Ultra HD 4K como una PC de alto rendimiento



¿QUÉ ES HDMI 2.0 Y HDCP 2.2?

Su TV Serie D admite los últimos estándares de HDMI. Esto permite que los receptores de cable y satélite de próxima generación, reproductores de Blu-Ray, consolas de juegos y más entreguen contenido Ultra HD.

Asimismo, el TV admite la tecnología HDCP 2.2 que le permite jugar contenido protegido en reproductores Ultra HD y consolas de videojuegos de próxima generación. La Serie D ha sido diseñada para ser compatible con versiones futuras, lo que permitirá a los usuarios ver contenido Ultra HD cuando esté disponible. Vea *13 Conexión de un dispositivo en la página 13* para obtener más información sobre dispositivos conectados con HDMI 2.0/ HDCP 2.2.



Recuerde:

Los puertos de HDMI 1,2 y 5 admiten la tecnología HDCP 2.2. Los puertos de HDMI 1 a 4 admiten la entrada de Ultra HD de hasta 30 Hz, mientras que el puerto HDMI 5 puede admitir entradas de Ultra HD de hasta 60 Hz. Para un mejor rendimiento con el puerto HDMI 5, solo conecte dispositivos de alto rendimiento con capacidad de salida 1080p o resolución superior.



¹ Fuente: Especificaciones del estándar IEEE 802.11. La velocidad máxima de salida de 802.11ac (1300 Mbps) es aproximadamente tres veces más rápida que la de 802.11n (450 Mbps). La velocidad real variará, y estará sujeta al modelo del enrutador, el ambiente del sitio, el rango, el ancho de banda de internet y otros factores.

¿Tiene alguna duda? Encuentre respuestas en

SUPPORT.VIZIO.COM/ES-MX

Encuentre ayuda sobre:

- Configuración de productos nuevos
- Conexión de los dispositivos
- Problemas técnicos
- Actualizaciones de productos y más



**Asistencia por chat en
directo disponible**

**También puede contactar a nuestro premiado equipo de
asistencia técnica al:**

En México

Teléfono: 01-800-801-0096 (Línea gratuita)

Correo electrónico: serviciovizio@integralsupport.com.mx

Desde el extranjero

Teléfono: 001-855-472-7444 (Línea gratuita)

Correo electrónico: techsupport@VIZIO.com

Horario de atención:

Lunes a viernes de: 9:00 am a 6:00 pm
(hora estándar del centro, CST)



Tómese un momento para registrar su producto en

VIZIO.COM/PRODUCT-REGISTRATION

¿Por qué registrarse?



Soporte personalizado

Reciba asistencia inmediata con información a mano



Noticias y ofertas

Aproveche las últimas noticias y ofertas especiales de VIZIO.



Seguridad y satisfacción

Manténgase al tanto de los mejoramientos de productos importantes y notificaciones

REGISTRE SU PRODUCTO NUEVO DE VIZIO AHORA

El control remoto no responde.

- Verifique que las pilas estén colocadas correctamente, coincidiendo con los símbolos - y +.
- Reemplace las pilas por otras nuevas.

En el TV aparece “No Hay Señal”.

- Presione el botón **INPUT** (Entrada) del control remoto y seleccione otra fuente de entrada.
- Si está usando televisión por cable o una antena conectada directamente al TV, busque canales. Consulte *Búsqueda de canales en la página 35*.

No hay corriente.

- Asegúrese de que el TV esté enchufado a un tomacorriente que funcione.
- Asegúrese de que el cable de alimentación esté conectado correctamente al TV.
- Presione el botón de **Encendido** del control remoto o al costado del TV para encenderlo.

Hay corriente pero no hay imagen en la pantalla.

- Asegúrese de que todos los cables estén conectados correctamente al TV.
- Asegúrese de que todos los dispositivos estén conectados correctamente. Los dispositivos difieren. Consulte el manual del usuario de su dispositivo para ver más detalles.
- Ajuste el brillo, el contraste o la luz de fondo. Consulte *Ajuste de la configuración de imagen en la página 24*.
- Presione el botón **INPUT** (Entrada) del control remoto y seleccione otra fuente de entrada.

No hay sonido.

- Presione Subir volumen en el control remoto.
- Presione el botón **MUTE** (Silenciar) del control remoto para asegurarse de que esta función esté desactivada.
- Verifique la configuración de audio. Consulte *Ajuste de la configuración de audio en la página 30*.
- Verifique que las conexiones de audio de dispositivos externos (reproductor de Blu-Ray, consola de videojuegos, receptores de TV por cable o satelital) estén conectados al TV.
- Si está usando una antena, la intensidad de la señal del canal puede ser baja. Asegúrese de que la antena esté conectada correctamente al TV y muévela por la habitación o cerca de una ventana para obtener la mejor señal.

El sonido es plano o el diálogo no se puede escuchar.

- Apague la nivelación de sonido. Consulte *Ajuste de la configuración de audio en la página 30*.

Los colores del TV no se ven bien.

- Ajuste las configuraciones de color y tono en el menú Imagen. Consulte *Ajuste de la configuración de imagen en la página 24*.
- Seleccione un modo predeterminado de imagen. Consulte *Ajuste de la configuración de imagen en la página 24*. VIZIO recomienda seleccionar el modo Calibrado.
- Verifique todos los cables para asegurarse de que estén conectados correctamente.

Los botones del control remoto no funcionan.

- Asegúrese de presionar solamente un botón a la vez.
- Dirija el control directamente al TV cuando presione un botón.
- Reemplace las pilas del control por otras nuevas. Consulte *Reemplazo de las pilas en la página 12*.

La calidad de la imagen no es buena.

- Para obtener la mejor calidad de imagen, vea programas de alta definición con fuentes digitales. Conecte los dispositivos con cables HDMI.
- Si está usando una antena, la intensidad de la señal del canal puede ser baja. Asegúrese de que la antena esté conectada correctamente al TV y muévela por la habitación o cerca de una ventana para obtener la mejor señal.

La imagen está distorsionada.

- Aleje el TV de aparatos eléctricos, automóviles y luces fluorescentes.
- Asegúrese de que todos los cables estén conectados firmemente.

La imagen no cubre toda la pantalla.

- Si está usando un TV, AV o un componente con una entrada 480i, presione el  botón en el control remoto para cambiar el modo de pantalla.

El TV tiene píxeles (puntos) que son siempre oscuros o siempre luminosos.

- Su TV HD está fabricado con precisión usando la tecnología más avanzada. Sin embargo, a veces los píxeles no se visualizan correctamente. Esto es inherente al tipo de producto y no significa que el producto tenga fallas.

En la pantalla hay “ruido” o interferencia.

- Cuando las capacidades digitales del TV superan la señal de transmisión digital, la señal se convierte (mejora) para igualar las capacidades de pantalla del TV. Esta conversión a veces puede ocasionar irregularidades en la imagen.
- Si está usando una antena, la intensidad de la señal del canal puede ser baja. Asegúrese de que la antena esté conectada correctamente al TV y muévala por la habitación o cerca de una ventana para obtener la mejor señal.

Al cambiar de fuente de entrada, el volumen se modifica.

- El TV registra el nivel de volumen de cada fuente de entrada. Si el nivel de sonido de la nueva fuente es superior o inferior al de la última fuente que utilizó, se notará la diferencia.
- Use los botones Subir/Bajar volumen del control remoto para ajustar el volumen.

Al cambiar de fuente de entrada, la imagen de la pantalla cambia de tamaño.

- El TV registra el modo de visualización de cada fuente de entrada. Si el modo de visualización de la nueva fuente es diferente al de la última fuente que utilizó, se notará la diferencia.
- *Vea Cambio de la proporción dimensional de la pantalla en la página 23.*

Las aplicaciones de V.I.A Plus no funcionan.

- Asegúrese de que el televisor esté conectado a Internet. Consulte Uso del menú Conexión a la red en la página 37. Las instrucciones para probar su conexión están en la página 27.
- Reinicie la aplicación presionando el botón **EXIT** (Salir) para cerrar la aplicación y luego ábrala.
- Reinicie su televisor presionando el botón **ENCENDIDO/ APAGADO** en el control remoto; luego vuélvalo a encender.

	D40u-D1
Tamaño de la pantalla:	40"
Área visual:	101,5 cm
Dimensiones con soporte:	91,36 cm x 59,58 cm x 21,01 cm
sin soporte:	91,36 cm x 59,59 cm x 6,81 cm
Peso con soporte:	7,99 kg
sin soporte:	7,79 lbs
Luz de fondo LCD:	LED Full-Array
Zonas LED activas:	8 zonas
Frecuencia de actualización:	Frecuencia efectiva de actualización 120Hz
Acción clara:	240
Resolución máxima:	3 840 x 2 160 (UHD, 2160p)
Relación de contraste dinámico:	5.000.000:1
Densidad de punto:	0,2304 mm (H) x 0,2304 mm (V)
Ángulo de visión:	176° (H) / 176° (V)
Entradas HDMI:	5
Entradas de video componente:	1
Entradas de compuesto:	1 (compartido con el componente)
Entrada de antena de RF:	1
Puerto USB 2.0:	1
Ethernet:	1
Salidas de audio:	Salida RCA analógica de audio estéreo y óptico digital
Idioma de función OSD:	Inglés, francés, español
Sensor de luz ambiental:	Sí

	D40u-D1
Modelo del control remoto:	XRT122
Certificaciones:	UL/CUL, FCC Clase B, HDMI 1.4b/2.0, Dolby Digital Plus
Rango de tensión:	120V a 60Hz
Consumo:	52,3 W
Consumo en espera:	Menos de 0.5W
Garantía de defecto por ausencia de píxeles brillantes:	Sí

	D50u-D1
Tamaño de la pantalla:	50"
Área visual:	125,7 cm
Dimensiones con soporte:	112,4 cm x 71,8 cm x 25,5 cm
sin soporte:	112,4 cm x 65,8 cm x 6,4 cm
Peso con soporte:	14 kg
sin soporte:	13,62 kg
Luz de fondo LCD:	LED Full-Array
Zonas LED activas:	12 zonas
Frecuencia de actualización:	Frecuencia efectiva de actualización 1 20Hz
Acción clara:	240
Resolución máxima:	3 840 x 2 160 (UHD, 2160p)
Relación de contraste dinámico:	5.000.000:1
Densidad de punto:	0,285 4 mm (H) x 0,285 5 mm (V)
Ángulo de visión:	176° (H) / 176° (V)
Entradas HDMI:	5
Entradas de video componente:	1
Entradas de compuesto:	1 (compartido con el componente)
Entrada de antena de RF:	1
Puerto USB 2.0:	1
Ethernet:	1
Salidas de audio:	Salida RCA analógica de audio estéreo y óptico digital
Idioma de función OSD:	Inglés, francés, español
Sensor de luz ambiental:	Sí

	D50u-D1
Modelo del control remoto:	XRT122
Certificaciones:	UL/CUL, FCC Clase B, HDMI 1.4b/2.0, Dolby Digital Plus
Rango de tensión:	120V a 60Hz
Consumo:	73.6W
Consumo en espera:	Menos de 0.5W
Garantía de defecto por ausencia de píxeles brillantes:	Sí

	D55u-D1
Tamaño de la pantalla:	55"
Área visual:	138,78 cm
Dimensiones con soporte:	123,9 cm x 78,1 cm x 25,5 cm
sin soporte:	123,9 cm x 72,1 cm x 6,4 cm
Peso con soporte:	17 kg
sin soporte:	16,60 kg
Luz de fondo LCD:	LED Full-Array
Zonas LED activas:	14 zonas
Frecuencia de actualización:	Frecuencia efectiva de actualización 120Hz
Acción clara:	240
Resolución máxima:	3 840 x 2 160 (UHD, 2160p)
Relación de contraste dinámico:	5.000.000:1
Densidad de punto:	0,31 5 mm (H) x 0,31 5 mm (V)
Ángulo de visión:	178° (H) / 178° (V)
Entradas HDMI:	5
Entradas de video componente:	1
Entradas de compuesto:	1 (compartido con el componente)
Entrada de antena de RF:	1
Puerto USB 2.0:	1
Ethernet:	1
Salidas de audio:	Salida RCA analógica de audio estéreo y óptico digital
Idioma de función OSD:	Inglés, francés, español
Sensor de luz ambiental:	Sí

	D55u-D1
Modelo del control remoto:	XRT122
Certificaciones:	UL/CUL, FCC Clase B, HDMI 1.4b/2.0, Dolby Digital Plus
Rango de tensión:	120V a 60Hz
Consumo:	82.4W
Consumo en espera:	Menos de 0,5W
Garantía de defecto por ausencia de píxeles brillantes:	Sí

GARANTÍA LIMITADA DE UN AÑO SOBRE PIEZAS Y MANTENIMIENTO

Solamente cubre las unidades compradas nuevas en México.

VIZIO Sales & Marketing México S. de. R.L. de C.V. brinda una garantía al comprador original de un producto nuevo contra defectos en los materiales y en la manufactura por un período de un año para uso privado y de tres meses para uso comercial. Si, durante el período de garantía, se determina que un producto cubierto por esta garantía presenta defectos, VIZIO Sales & Marketing México S. de. R.L. de C.V. reparará o reemplazará el producto a su elección y discreción exclusivas.

Para obtener el mantenimiento de garantía, póngase en contacto con la asistencia técnica de VIZIO Sales & Marketing México S. de. R.L. de C.V. enviando un correo electrónico a: serviciovizio@integralsupport.com.mx o llamando desde el interior del país (línea gratuita): al 01-800-801-0096 o llamando desde el extranjero a (línea gratuita): 001-855-472-7444, con un horario de atención de lunes a viernes: 9:00 am a 6:00 pm (hora estándar del centro, CST), o visite www.VIZIO.com/es-mx. Debe obtenerse una autorización antes de enviar un producto al centro de mantenimiento de VIZIO Sales & Marketing México S. de. R.L. de C.V. Se requiere una prueba de compra, como el recibo de compra o una copia de este, para demostrar que un producto se encuentra dentro del período de garantía.

Piezas y Mantenimiento

No se aplicarán cargos por las piezas o la mano de obra durante el período de garantía. Las piezas y unidades de repuesto pueden ser nuevas o restauradas a elección y discreción exclusiva de VIZIO Sales & Marketing México S. de. R.L. de C.V.. Las piezas y unidades de repuesto están cubiertas por la garantía durante el período restante de la garantía original o durante noventa (90) días a partir del mantenimiento o reemplazo de la garantía, el período que sea más largo.

Tipo de Servicio

Las devoluciones de productos a los centros de mantenimiento de VIZIO Sales & Marketing México S. de. R.L. de C.V. se deben realizar en las cajas de cartón y en los materiales de envío originales, o en embalajes que ofrezcan el mismo grado de protección. La asistencia técnica de VIZIO Sales & Marketing México S. de. R.L. de C.V. le dará las instrucciones para embalar y enviar el producto cubierto por la garantía al centro de mantenimiento de VIZIO Sales & Marketing México S. de. R.L. de C.V..

Limitaciones y Excepciones

La garantía limitada de un año de VIZIO Sales & Marketing México S. de. R.L. de C.V. solo cubre defectos en los materiales y en la manufactura. Esta garantía no cubre, por ejemplo: daños en la superficie, uso y desgaste normal, operación incorrecta, suministro de energía inadecuado o sobrecargas de energía, problemas de señal, daños provocados durante el envío, casos fortuitos, cualquier tipo de mal uso por parte del cliente, modificaciones o ajustes, así como problemas de instalación o montaje, o cualquier reparación que haya intentado realizar una persona ajena al centro de mantenimiento autorizado de VIZIO Sales & Marketing México S. de. R.L. de C.V.. Los productos que no tienen números de serie o cuyos números

de serie sean ilegibles, o que requieren mantenimiento de rutina, no están cubiertos. Esta garantía limitada de un año no cubre productos vendidos "TAL CUAL", "RECERTIFICADOS DE FÁBRICA" o por un revendedor no autorizado.

NO HAY GARANTÍAS EXPRESAS MÁS ALLÁ DE LAS ENUMERADAS Y DESCRITAS ANTERIORMENTE. CUALQUIER GARANTÍA IMPLÍCITA, INCLUIDA CUALQUIER GARANTÍA IMPLÍCITA DE COMERCIABILIDAD E IDONEIDAD PARA UN PROPÓSITO ESPECÍFICO, SERÁ DE DURACIÓN LIMITADA AL PERÍODO DE TIEMPO ESTABLECIDO ANTERIORMENTE. LA RESPONSABILIDAD TOTAL DE VIZIO Sales & Marketing México S. de. R.L. de C.V. POR CUALQUIER PÉRDIDA O DAÑO QUE RESULTE DE CUALQUIER CAUSA, INCLUIDA LA NEGLIGENCIA DE VIZIO Sales & Marketing México S. de. R.L. de C.V., PRESUNTO DAÑO O MERCANCÍAS DEFECTUOSAS, YA SEA QUE ESOS DEFECTOS SE PUEDAN DESCUBRIR O ESTÉN LATENTES, EN NINGÚN CASO PODRÁ EXCEDER EL PRECIO DE COMPRA DEL PRODUCTO. VIZIO Sales & Marketing México S. de. R.L. de C.V. NO SE HARÁ RESPONSABLE DE LA PÉRDIDA POR USO, PÉRDIDA DE INFORMACIÓN O DATOS, PÉRDIDA COMERCIAL, PÉRDIDA DE INGRESOS O GANANCIAS, U OTROS DAÑOS INCIDENTALES O CONSECUENTES. Algunos estados no permiten limitaciones al período de la garantía implícita o la exclusión de daños incidentales o consecuentes, por lo que las limitaciones o exclusiones anteriores pueden no regir para usted. Esta garantía le otorga derechos legales específicos, y usted también puede tener otros derechos, que varían de un estado a otro. ESTA GARANTÍA ESTÁ SUJETA A MODIFICACIONES SIN PREVIO AVISO. ENTRE A www.VIZIO.com/es-mx PARA OBTENER LA VERSIÓN MÁS ACTUALIZADA.

Datos Personales

Si el producto VIZIO Sales & Marketing México S. de. R.L. de C.V. puede guardar información personal y otro tipo de información, EL CONTENIDO Y LA INFORMACIÓN SE ELIMINARÁN DURANTE ALGUNOS SERVICIOS DE MANTENIMIENTO DE LA GARANTÍA IN SITU Y EN TODOS LOS SERVICIOS DE MANTENIMIENTO DE LA GARANTÍA POR ENVÍO. Si esto sucede, se le devolverá el producto con la misma configuración que tenía al comprarlo. Usted será el responsable de restaurar toda la información y las contraseñas correspondientes. La recuperación y reinstalación de información del usuario no está cubierta por esta Garantía Limitada. Para proteger su información personal, VIZIO Sales & Marketing México S. de. R.L. de C.V. le recomienda borrar siempre toda la información personal de la unidad antes de enviarla al servicio de mantenimiento, independientemente de quién sea el encargado de hacerlo.

GARANTÍA DE DEFECTO POR AUSENCIA DE PÍXELES BRILLANTES

Esta póliza cubre defectos por "ausencia de píxeles brillantes" durante el período de "UN AÑO DE GARANTÍA" limitada en la compra de productos nuevos selectos. Para determinar si esta garantía se aplica a su producto, consulte la pestaña "DETAILS" de la página de información del producto del modelo www.VIZIO.com/es-mx o busque la garantía por "ausencia de píxeles brillantes" en la caja.

INFORMACIÓN EXCLUSIVA PARA MÉXICO

VIZIO Sales & Marketing México S. de. R.L. de C.V. no está obligado a cumplir la garantía en los siguientes casos.

- (a) Cuando el producto no ha sido utilizado en condiciones normales.
- (b) Cuando el producto no ha sido utilizado de acuerdo con las instrucciones de uso provistas.
- (c) Cuando el producto ha sido alterado o reparado por personas no autorizadas por VIZIO Sales & Marketing México S. de. R.L. de C.V. o el vendedor respectivo.

Puede contactar al importador o al comerciante al que compró el Producto VIZIO Sales & Marketing México S. de. R.L. de C.V. para realizar un reclamo de garantía, para obtener información relacionada con el procedimiento para presentar un reclamo de garantía y donde se pueden obtener partes, componentes, insumos y accesorios, o contacte a un representante autorizado de VIZIO Sales &

Marketing México S. de. R.L. de C.V. de la siguiente forma:

Warranty Support LATAM S.A. de C.V.

Calle Coahuila #326

Colonia Bellavista

León, Gto. C.P. 37360

Teléfono interior del país (línea gratuita): 01 (800) 801-0096

Teléfono llamando desde el extranjero (línea gratuita): 001 (855) 472-7444

Para presentar un reclamo de garantía, envíe este producto y esta póliza, debidamente sellada por el establecimiento en el que se adquirió. Para clientes de México con televisores VIZIO Sales & Marketing México S. de. R.L. de C.V. de más de 32 pulgadas, VIZIO Sales & Marketing México S. de. R.L. de C.V. o su representante autorizado proporcionarán cobertura de garantía y/o servicios de reemplazo en el sitio.

Conforme a los términos de esta garantía, VIZIO Sales & Marketing México S. de. R.L. de C.V. o su representante debe cambiar piezas y componentes del producto e incluir los gastos de mano de obra y envío del producto cubierto por esta garantía, dentro de la red de servicio técnico, sin costo para el consumidor.

VIZIO Sales & Marketing México S de RL de CV

Bldv. Manuel Ávila Camacho 36, Piso 12

Lomas de Chapultepec Sección I

Delegación Miguel Hidalgo

México, D.F. C.P. 11000

RFC: VSA110513BK9

Declaración sobre la interferencia de radiofrecuencias Clase B de la FCC

NOTA: Este equipo ha sido probado y cumple con los límites de un dispositivo digital de clase B, de acuerdo con la Parte 15 de las Reglas de la FCC. Estos límites están diseñados para brindar una protección razonable contra interferencias dañinas en una instalación residencial. Este equipo genera, utiliza y puede emitir energía de radiofrecuencia y, si no se instala y utiliza de acuerdo con las instrucciones, puede causar interferencias dañinas a las radiocomunicaciones. Sin embargo, no hay garantía de que no ocurra una interferencia en una instalación en particular. Si este equipo llegara a generar una interferencia dañina a la recepción de radio o televisión, que se puede identificar al prender y apagar el equipo, se recomienda al usuario que intente corregir la interferencia por medio de una o varias de las medidas que se detallan a continuación:

1. Vuelva a orientar o ubicar la antena de recepción.
2. Aumente la separación entre el equipo y el receptor.
3. Conecte el equipo a un tomacorriente de un circuito diferente al que está conectado el receptor.
4. Consulte con el vendedor o con un técnico experimentado en radio o televisión para obtener ayuda.

Este aparato cumple con la Parte 15 de las Reglas de la FCC. La utilización está sujeta a las siguientes dos condiciones: (1) este aparato puede no causar interferencia dañina, (2) este aparato debe aceptar cualquier interferencia que reciba, incluida la interferencia que pueda causar un funcionamiento no deseado.

Aviso

1. Los cambios o modificaciones no aprobados expresamente por la parte responsable de asegurar la conformidad pueden anular la autoridad del usuario a poner en funcionamiento el equipo.
2. Se deben utilizar cables de interfaz protegidos y cables de alimentación de CA, de haber alguno, para asegurar el cumplimiento de los límites de emisión.
3. El fabricante no se responsabiliza por cualquier interferencia de radio o televisión causada por una modificación al equipo no autorizada. Es responsabilidad del usuario corregir dicha interferencia.

Advertencia de la FCC

Los cambios o modificaciones no aprobados expresamente por la parte responsable de asegurar la conformidad con las Reglas de las FCC pueden anular la autoridad del usuario a poner en funcionamiento el equipo.

Precaución

Siempre use un adaptador de CA/CC que esté puesto a tierra en forma adecuada. Utilice los cables de CA enumerados a continuación para cada zona.

EE. UU.: UL

Canadá: CSA

Alemania: VDE

Reino Unido: BASE/BS

Japón: Ley de control de artefactos eléctricos

Aviso de software de código abierto

Su dispositivo de VIA puede incluir ejecutables GPL y bibliotecas LGPL sujetos a los Acuerdos de licencia PL2.0/LGPL2.1. VIZIO puede brindarle el código fuente en CD-ROM, a petición suya, por una tarifa de tramitación que cubre todos los gastos, tales como gastos de medios, de envío y gestión, para la concreción de la distribución. Pídale a VIZIO en la página www.VIZIO.com.

Esta oferta será vigente por un período de tres (3) años a partir de la fecha de distribución del dispositivo de VIA a través de VIZIO.

Puede obtener una copia de las licencias GPL y LGPL en:

<http://www.gnu.org/licenses/old-licenses/gpl-2.0.html>

y

<http://www.gnu.org/licenses/oldlicenses/lgpl-2.1.html>

También puede obtener una copia de la licencia pública gSOAP en:

<http://www.cs.fsu.edu/~engelen/license.html>

Visite www.VIZIO.com para obtener la atribución de derechos de autor de cualquier software de código abierto en el dispositivo VIA de VIZIO.

Por medio de la presente se autoriza, sin cargo, a cualquier persona que obtenga una copia de cualquier software como este y los archivos de documentación asociados (el "Software de código abierto") para usar el Software de código abierto sin restricción, que incluye, entre otros, el derecho a usar, copiar, modificar, fusionar, publicar, distribuir, transferir la licencia a terceros y/o vender copias del Software de código abierto, y a permitir lo mismo a las personas que lo reciben, bajo estas condiciones:

EL SOFTWARE SE OTORGA "TAL CUAL" SIN GARANTÍA DE NINGÚN TIPO, EXPLÍCITA NI IMPLÍCITA, INCLUIDAS, ENTRE OTRAS, LAS GARANTÍAS DE NO VIOLACIÓN, COMERCIALIZACIÓN Y ADECUACIÓN PARA UN FIN DETERMINADO. BAJO NINGUNA CIRCUNSTANCIA LOS AUTORES O TITULARES DE LOS DERECHOS DE AUTOR QUEDARÁN SUJETOS A RECLAMOS, DAÑOS U OTRO TIPO DE RESPONSABILIDAD, YA SEA EN UNA ACCIÓN CONTRACTUAL, EXTRA CONTRACTUAL O DE OTRO TIPO, COMO CONSECUENCIA DE, A CAUSA DE O EN RELACIÓN AL SOFTWARE O EL USO U OTRAS OPERACIONES REALIZADAS CON ESTE.

Exención de responsabilidades de VIZIO Internet Applications

VIZIO Internet Applications ("VIA") ofrece la oportunidad de acceder a ofertas o servicios de productos de Internet de terceros ("Servicios de VIA") en ciertos TV VIZIO. Los Servicios de VIA a los que se puede acceder por medio del presente documento se ofrecen según las condiciones de nuestro acuerdo con estos terceros. Estos acuerdos están sujetos a modificación, interrupción, suspensión (incluida la extinción del acuerdo) en cualquier momento y por diversos motivos. VIZIO no emite ninguna garantía ni declara que algún Servicio de VIA en particular será accesible, se encontrará disponible, funcionará de un modo en particular o funcionará por completo.

Para usar estos Servicios de VIA debe obtener acceso a Internet, directamente o a través de dispositivos con acceso a Internet, y pagar los aranceles de servicio asociados con tal acceso. Además, deberá proporcionar todos los equipos necesarios para establecer dicha conexión a Internet, incluido un módem u otro dispositivo de acceso a Internet.

VIZIO o los terceros que proporcionan los Servicios de VIA se reservan el derecho de eliminar datos de sus servidores, evitar el acceso a sus servidores, cambiar categorías de datos, ofertas de productos o niveles de servicio por cualquier motivo que VIZIO o dichos terceros consideren suficientes a su criterio exclusivo, en cualquier momento y sin previo aviso. Algunos o todos los datos o funcionalidades de los Servicios de VIA pueden requerir un pago adicional. Sin embargo, en ningún caso se le cobrará por un Servicio de VIA, salvo que se le informen esos cargos con antelación. VIZIO no emite ninguna garantía ni hace declaraciones de ningún tipo respecto a la exactitud, la vigencia o la integridad de cualquier información contenida en los servidores de datos de los terceros que proporcionan algún Servicio de VIA. Es más, no leemos, controlamos ni avalamos el contenido, los productos ni los servicios de los Servicios de VIA en sus servidores de datos.

Sus derechos de utilizar enlaces de aparatos para acceder a los Servicios de VIA se rigen por el Acuerdo de licencia del Software de VIZIO Internet Applications ("Acuerdo de licencia de Software de VIA"), cuyos términos están disponibles en su Guía del producto y se incorporan al presente por esta referencia. En caso de conflicto entre la Política de VIZIO Internet Applications (VIA) y el Acuerdo de licencia del software de VIA, prevalecerá este último.

ACUERDO DE LICENCIA DEL SOFTWARE DE VIZIO INTERNET APPLICATIONS

EL SIGUIENTE ACUERDO EXPLICA CÓMO PUEDE USAR VIZIO INTERNET APPLICATIONS ("VIA") PARA ACCEDER A OFERTAS DE PRODUCTOS Y SERVICIOS DE INTERNET DE TERCEROS ("SERVICIOS DE VIA") Y AL SOFTWARE DE VIZIO INSTALADO EN SU TV HD DE VIZIO. AL USAR VIZIO INTERNET APPLICATIONS, USTED PRESTA SU CONSENTIMIENTO Y ACEPTA ESTAR SUJETO A TODOS LOS TÉRMINOS Y CONDICIONES SIGUIENTES Y USTED PUEDE, SUJETO A ESOS TÉRMINOS Y CONDICIONES, USAR EL SOFTWARE DE VIZIO Y ACCEDER A LOS SERVICIOS DE VIA.

ACUERDO DE LICENCIA DEL SOFTWARE DE VIZIO

Los siguientes términos y condiciones rigen el uso de cualquier software en su TV HD de VIZIO:

1. Generalidades. VIZIO, Inc. ("VIZIO") le licencia a usted, pero no le vende, el software, la documentación y las fuentes que acompañan este Acuerdo de licencia, ya sea en un disco, en la memoria de solo lectura, en cualquier otro medio o en cualquier otra forma (colectivamente, el "Software de VIZIO"), para usar exclusivamente conforme a los términos de este Acuerdo de licencia, y VIZIO se reserva todos los derechos que no le fueron expresamente otorgados. Los derechos otorgados en el presente se limitan a los derechos de propiedad intelectual de VIZIO y sus licenciantes de terceros sobre el Software de VIZIO y no incluyen otras patentes o derechos de propiedad intelectual. Usted es propietario de los medios en que se graba o reside el Software de VIZIO pero VIZIO y/o sus licenciantes mantienen la propiedad sobre el Software de VIZIO. Los términos de este Acuerdo de licencia registrarán toda actualización del software provista o entregada por o a través de VIZIO que reemplace y/o complemente el Software de VIZIO original, a menos que tal actualización esté acompañada por una licencia separada, en cuyo caso registrarán los términos de tal licencia.

2. Usos permitidos y restricciones. El presente Acuerdo de licencia le permite usar el Software de VIZIO y, a través de funciones exclusivamente encontradas en el TV HD de VIZIO, el presente Acuerdo también le permite instalar actualizaciones del mismo. El Software de VIZIO puede ser utilizado para acceder a los Servicios de VIA y ver materiales en tanto que tal uso se limite a materiales que usted tiene autorización o permiso legal para ver. Usted no puede colocar el Software de VIZIO o los Servicios de VIA en una red o en un sitio donde puedan ser utilizados por varios TV a la vez. Con excepción y solo en la medida expresamente permitida en el presente Acuerdo de licencia o por la ley de aplicación, usted no puede copiar, descompilar, aplicar ingeniería inversa, desensamblar, modificar ni crear obras derivadas del Software de VIZIO ni de ninguna parte del mismo. EL SOFTWARE DE VIZIO Y LOS SERVICIOS DE VIA NO ESTÁN PREVISTOS PARA SER UTILIZADOS EN UN EQUIPO O ENTORNO EN QUE LA FALLA DEL SOFTWARE DE VIZIO O LOS SERVICIOS DE VIZIO PUDIERAN CONDUCIR A LA MUERTE, LESIÓN PERSONAL O DAÑO FÍSICO O AMBIENTAL GRAVE.

3. Transferencia. Usted no puede alquilar, hacer usufructo, prestar, redistribuir ni sublicenciar el Software de VIZIO ni el acceso a los Servicios de VIA. Usted puede, sin embargo realizar una transferencia única y permanente de todos sus derechos de licencia sobre el Software de VIZIO a un tercero, en tanto que: (a) la transferencia incluya el TV HD de VIZIO, incluidos todos sus componentes, medios originales, materiales impresos y este Acuerdo de licencia; (b) usted no conserve ninguna copia del Software de VIZIO, completa o parcial, incluidas copias almacenadas en una computadora u otro dispositivo de almacenamiento; y (c) la parte que recibe el TV en HD de VIZIO y el Software de VIZIO lea y acuerde aceptar los términos y condiciones del presente Acuerdo de licencia.

4. Consentimiento al uso de los datos recopilados. Usted acepta que VIZIO y los terceros que proporcionan Servicios de VIA pueden recopilar y usar información técnica, no técnica y relacionada, lo que incluye, pero no exclusivamente, la información acerca de su uso del Software de VIZIO, los Servicios de VIA, el contenido visto y los periféricos conectados, los productos y servicios comprados, que se recopila periódicamente

para facilitar la provisión de actualizaciones del software, el soporte de productos y otros servicios para usted, que incluyen Servicios de VIA adicionales o diferentes relacionados con el Software de VIZIO y para verificar el cumplimiento de los términos del presente Acuerdo de licencia. VIZIO y sus proveedores independientes de los Servicios de VIA y/u otros proveedores pueden usar esta información, en tanto sea en una forma que no lo identifique personalmente, para mejorar nuestros productos o para proporcionarle servicios o tecnologías.

5. Servicios de VIA y otros servicios. El Software de VIZIO permite la oportunidad de acceder a ofertas o servicios de productos de Internet de terceros ("Servicios de VIA"). Los Servicios de VIA a los que se puede acceder por medio del presente documento se ofrecen según las condiciones de nuestro acuerdo con ciertos terceros. Estos acuerdos están sujetos a modificación, interrupción, suspensión, remoción (incluida la extinción del acuerdo) en cualquier momento y por diversos motivos. Asimismo, VIZIO o los terceros que proporcionan los Servicios de VIA se reservan el derecho de eliminar datos de sus servidores, evitar el acceso a sus servidores, cambiar categorías de datos, ofertas de productos o niveles de servicio por cualquier motivo que VIZIO o dichos terceros consideren suficientes, a su criterio exclusivo, en cualquier momento y sin previo aviso. VIZIO también puede imponer límites adicionales o diferentes sobre el uso de, o el acceso a determinados Servicios de VIA, en cualquier caso, sin previo aviso y sin ser pasible de responsabilidad alguna. VIZIO no emite ninguna garantía ni declara que algún Servicio de VIA en particular será accesible, se encontrará disponible, funcionará de un modo en particular o funcionará por completo.

El uso de los Servicios de VIA puede requerir que acepte términos adicionales del servicio o acuerdos de licencia del usuario final que se le presentarán antes de que pueda usar tales Servicios. Algunos o todos los datos o funcionalidades de los Servicios de VIA pueden requerir un pago adicional. Sin embargo, en ningún caso se le cobrará por un Servicio de VIA, salvo que se le informen esos cargos con antelación.

6. Exención de responsabilidad con respecto al contenido de los Servicios de VIA. Determinados Servicios de VIA pueden incluir materiales de terceros o vínculos a determinados servidores de datos de terceros. Usted reconoce y acepta que VIZIO no es responsable de examinar ni evaluar el contenido ni la exactitud de ningún Servicio de VIA, sus servidores de datos, ni materiales relacionados de terceros. VIZIO no garantiza ni avala y tampoco asumirá ni tendrá ninguna clase de responsabilidad por ningún material o sitio web de terceros ni por cualquier otro material, producto o servicio de terceros. Los vínculos a los Servicios de VIA y cualquier vínculo asociado a otros servidores de datos se ofrecen únicamente para su practicidad. Según el grado proporcionado, los tipos o las descripciones de los contenidos de los Servicios de VIA se ofrecen para su practicidad y usted reconoce y acepta que VIZIO no garantiza su exactitud. Usted comprende que, al utilizar cualquiera de los Servicios de VIA, podrá encontrar contenido que puede ser considerado como ofensivo, indecente u objetable y que dicho contenido puede o no ser identificado por tener lenguaje explícito. No obstante lo mencionado anteriormente, usted acepta utilizar los Servicios de VIA y asume todos los riesgos relacionados; también acepta que VIZIO no sea responsable de ninguna manera ante usted por contenidos que pudieran considerarse ofensivos, indecentes u objetables.

Usted acepta que no utilizará ningún material de terceros de un modo que pudiera infringir o violar los derechos de cualquier parte y que VIZIO no es responsable de

ninguna manera en caso de que usted lo haga.

7. Acceso requerido a internet. Para usar estos Servicios de VIA debe obtener acceso a Internet, directamente o a través de dispositivos con acceso a Internet, y pagar los aranceles de servicio asociados con tal acceso. Además, deberá proporcionar todos los equipos necesarios para establecer dicha conexión a Internet, incluido un módem u otro dispositivo de acceso a Internet.

8. Actualizaciones, Servicios. VIZIO o sus proveedores independientes pueden decidir, pero no tendrán la obligación, de proporcionarle a usted servicio al cliente y/o actualizaciones del software, mejoras o modificaciones del Software de VIZIO o los Servicios de VIA (colectivamente, "Servicios"), a su exclusivo criterio, y pueden rescindir tales servicios en cualquier momento sin previo aviso. VIZIO y sus proveedores independientes se reservan el derecho de aplicar cargos por los Servicios que proporcionan, pero le entregarán un esquema con tales cargos antes de que usted incurra en algún costo.

9. Rescisión. La presente Licencia tiene vigencia hasta el momento de su rescisión. Sus derechos en virtud de la presente Licencia se extinguirán automáticamente sin previo aviso por parte de VIZIO si usted no cumple los términos del presente Acuerdo de licencia. En el momento de rescisión del presente Acuerdo de licencia, usted deberá suspender el uso del Software de VIZIO y los Servicios de VIA.

10. Garantía limitada de los Medios de VIZIO. VIZIO garantiza que los medios en que el Software de VIZIO está grabado y entregado por VIZIO están libres de defectos en los materiales y en la mano de obra bajo condiciones normales de uso por un período de noventa (90) días a partir de la fecha de la compra minorista original. Su exclusivo remedio en virtud de esta sección será, a criterio de VIZIO, un reembolso del precio de compra del producto que contiene el Software de VIZIO o el reemplazo del Software de VIZIO devuelto a VIZIO o al representante autorizado de VIZIO con una copia del comprobante de compra. ESTA GARANTÍA LIMITADA Y TODA GARANTÍA IMPLÍCITA SOBRE LOS MEDIOS, INCLUIDAS, ENTRE OTRAS, LAS GARANTÍAS IMPLÍCITAS DE COMERCIABILIDAD, DE CALIDAD SATISFACTORIA Y DE IDONEIDAD PARA UN PROPÓSITO EN PARTICULAR, TIENE UNA DURACIÓN LIMITADA DE NOVENTA (90) DÍAS DESDE LA FECHA DE LA COMPRA MINORISTA ORIGINAL. ALGUNAS JURISDICIONES NO PERMITEN LIMITACIONES AL PLAZO DE UNA GARANTÍA IMPLÍCITA, POR LO QUE LA LIMITACIÓN ANTERIOR PUEDE NO APLICARSE A USTED. LA GARANTÍA LIMITADA ESTABLECIDA EN EL PRESENTE ES LA ÚNICA GARANTÍA QUE SE PROPORCIONA, Y LA MISMA REEMPLAZA TODA OTRA GARANTÍA (SI LA HUBIERE) CREADA POR CUALQUIER DOCUMENTO O EMBALAJE. ESTA GARANTÍA LIMITADA LE OTORGA DERECHOS LEGALES ESPECÍFICOS

Y USTED TAMBIÉN PUEDE TENER OTROS DERECHOS QUE VARÍAN SEGÚN LA JURISDICCIÓN.

11. Exención de responsabilidad sobre garantías. USTED EXPRESAMENTE RECONOCE Y ACEPTA QUE EL USO DEL SOFTWARE DE VIZIO Y LOS SERVICIOS DE VIA (TAL COMO SE DEFINEN ANTERIORMENTE) QUEDAN A SU EXCLUSIVO RIESGO Y QUE LA TOTALIDAD DEL RIESGO CON RESPECTO A LA CALIDAD SATISFACTORIA, RENDIMIENTO, PRECISIÓN Y ESFUERZO RECAE EN USTED. CON EXCEPCIÓN DE LA GARANTÍA LIMITADA SOBRE LOS MEDIOS QUE SE INDICAN ANTERIORMENTE Y EN LA MEDIDA MÁXIMA PERMITIDA POR LA LEY DE APLICACIÓN, EL SOFTWARE DE VIZIO Y LOS SERVICIOS DE VIA SE PROPORCIONAN “TAL CUAL”, CON TODAS LAS FALLAS Y SIN GARANTÍA DE NINGÚN TIPO, Y VIZIO Y LOS PROVEEDORES INDEPENDIENTES DE VIZIO DE LOS SERVICIOS DE VIA Y LOS LICENCIANTES INDEPENDIENTES (COLECTIVAMENTE REFERIDOS COMO “VIZIO” PARA LOS FINES DE LAS SECCIONES 10 Y 11) POR EL PRESENTE RECHAZAN TODAS LAS GARANTÍAS Y CONDICIONES CON RESPECTO AL SOFTWARE Y LOS SERVICIOS DE VIZIO, YA SEAN EXPRESAS, IMPLÍCITAS O LEGALES, INCLUIDAS, ENTRE OTRAS, LAS GARANTÍAS IMPLÍCITAS Y/O CONDICIONES DE COMERCIABILIDAD, DE CALIDAD SATISFACTORIA, DE IDONEIDAD PARA UN PROPÓSITO EN PARTICULAR, DE PRECISIÓN, DE GOZO SIN PROBLEMAS Y DE NO INFRACCIÓN DE DERECHOS DE TERCEROS. VIZIO NO GARANTIZA CONTRA INTERFERENCIA EN EL USO DEL SOFTWARE DE VIZIO O LOS SERVICIOS DE VIA, QUE LAS FUNCIONES CONTENIDAS EN EL SOFTWARE DE VIZIO O LOS SERVICIOS DE VIA CUMPLAN SUS REQUISITOS, QUE EL FUNCIONAMIENTO DEL SOFTWARE DE VIZIO O LOS SERVICIOS DE VIA NO SE VERÁ INTERRUMPIDO O ESTARÁ LIBRE DE ERRORES, O QUE LOS DEFECTOS EN EL SOFTWARE DE VIZIO O LOS SERVICIOS DE VIA SERÁN CORREGIDOS. NINGUNA INFORMACIÓN O CONSEJO VERBAL O ESCRITO PROPORCIONADO POR VIZIO O EL REPRESENTANTE AUTORIZADO DE VIZIO CREARÁN UNA GARANTÍA. SI EL SOFTWARE DE VIA O LOS SERVICIOS DE VIA RESULTAN DEFECTUOSOS, USTED ASUME LA TOTALIDAD DEL COSTO DE TODO EL SERVICIO TÉCNICO, REPARACIÓN O CORRECCIONES NECESARIAS. ALGUNAS JURISDICCIONES NO PERMITEN LA EXCLUSIÓN DE LAS GARANTÍAS IMPLÍCITAS NI LIMITACIONES A LOS DERECHOS LEGALES DE APLICACIÓN DE UN CONSUMIDOR, POR LO QUE LA EXCLUSIÓN Y LAS LIMITACIONES ANTERIORES PUEDEN NO APLICARSE A USTED.

12. Limitación de la responsabilidad. EN LA MEDIDA EN QUE NO ESTÉ PROHIBIDO POR LA LEY, EN NINGÚN CASO VIZIO SERÁ RESPONSABLE POR LESIONES PERSONALES, NI DAÑOS INCIDENTALES, ESPECIALES, INDIRECTOS O RESULTANTES DE CUALQUIER TIPO, INCLUYENDO, SIN CARÁCTER LIMITATIVO, DAÑOS POR LA PÉRDIDA DE BENEFICIOS, PÉRDIDA DE DATOS, INTERRUPCIÓN COMERCIAL U OTROS DAÑOS O PÉRDIDAS COMERCIALES, DERIVADOS O RELACIONADOS DEL USO O DE LA IMPOSIBILIDAD DE USAR EL SOFTWARE DE VIZIO O LOS SERVICIOS DE VIA, INDEPENDIENTEMENTE DE SU ORIGEN, INDEPENDIENTEMENTE DE LA TEORÍA DE RESPONSABILIDAD (CONTRACTUAL, EXTRA CONTRACTUAL O DE OTRO TIPO) E INCLUSO SI SE INFORMÓ A VIZIO DE LA POSIBILIDAD DE TALES DAÑOS. ALGUNAS JURISDICCIONES NO PERMITEN LA LIMITACIÓN DE LA RESPONSABILIDAD POR LESIONES PERSONALES O DAÑOS INCIDENTALES O RESULTANTES, POR LO QUE ESTA LIMITACIÓN PUEDE NO

APLICARSE A USTED. En ningún caso la responsabilidad total de VIZIO hacia usted por todos los daños (además de los que puedan ser obligatorios en virtud de la ley aplicable en casos de lesiones personales) podrá exceder el importe de veinticinco dólares (\$25,00). Las limitaciones anteriores se aplicarán incluso si el remedio mencionado anteriormente no cumple su propósito esencial.

13. Control de exportaciones. Usted no puede usar ni exportar o re-exportar el Software de VIZIO con excepción de lo autorizado por la ley de los Estados Unidos y las leyes de la jurisdicción en que se obtuvo el Software de VIZIO. En particular, con carácter meramente enunciativo y no limitativo, el Software de VIZIO no podrá ser exportado ni reexportado a: a) ningún país que esté sujeto a embargo por parte de EE. UU. o b) nadie que figure en la lista de ciudadanos especialmente designados del Departamento del Tesoro de EE. UU., en la lista de personas o en la lista de entidades denegadas del Departamento de Comercio de EE. UU. Al usar el Software de VIZIO, usted declara y garantiza que no está ubicado en tales países ni está incluido en tal lista. Usted también acepta que no usará estos productos para propósitos prohibidos por la ley de EE. UU., incluidos, entre otros, el desarrollo, diseño, fabricación o producción de misiles o armas nucleares, químicas o biológicas.

14. Derecho de aplicación y divisibilidad. El presente Acuerdo de licencia será regido e interpretado de acuerdo con las leyes del estado de California, como se aplica a acuerdos celebrados y a ejecutarse completamente dentro de California por residentes de California. El presente Acuerdo de licencia no será regido por la Convención de las Naciones Unidas sobre Contratos de compraventa internacional de mercancías, cuya aplicación queda expresamente excluida. Si por algún motivo un tribunal de jurisdicción competente determina que una disposición o una porción de la misma no es ejecutable, el resto del Acuerdo de licencia continuará en pleno vigor y efecto.

15. Totalidad del acuerdo; idioma de aplicación. El presente Acuerdo de licencia constituye la totalidad del acuerdo entre las partes con respecto al uso del Software de VIZIO licenciado en el presente y reemplaza todo entendimiento anterior o contemporáneo con respecto a tal objeto, con excepción de los términos y condiciones adicionales que debe aceptar si elige acceder a los Servicios de VIA, que registrarán su uso de tales Servicios de VIA. Ninguna enmienda o modificación al presente Acuerdo de licencia será vinculante a menos que se realice por escrito y esté firmada por VIZIO. Toda traducción del presente Acuerdo de licencia se realiza para cumplir con los requisitos locales y en caso de disputa entre la versión en inglés y la versión en otro idioma, la versión en inglés de este Acuerdo de licencia prevalecerá.

Otros

Imágenes usadas bajo licencia de Shutterstock.com

