

VIZIO



GUIDE DE DÉMARRAGE RAPIDE

Modèle D50u-D1 & D55u-D1

INSTRUCTIONS DE SÉCURITÉ IMPORTANTES

Votre TV est conçue et fabriquée pour fonctionner selon des limites de conception définies. Un mauvais usage peut entraîner un choc électrique ou un incendie. Afin d'éviter d'endommager votre TV, les instructions suivantes doivent être suivies pour son installation, son utilisation et son entretien. Lisez les instructions de sécurité suivantes avant d'utiliser votre TV. Conservez ces instructions dans un lieu sûr en vue d'une future référence.

- Pour réduire le risque de choc électrique ou de dommage à une composante, fermer l'alimentation avant de connecter d'autres composants à votre TV.
- Lire ces instructions.
- Conserver ces instructions.
- Tenir compte de toutes les mises en garde.
- Observer toutes les instructions.
- Ne pas utiliser cet appareil près de l'eau.
- Nettoyez à l'aide d'un chiffon sec seulement.
- Ne pas bloquer aucun orifice d'aération. Installer conformément aux instructions du fabricant.
- Ne pas installer près d'une source de chaleur, notamment un radiateur, une bouche de chaleur, un poêle, ou tout autre appareil (incluant les amplificateurs) produisant de la chaleur.
- Ne pas aller à l'encontre du but de sécurité de la prise mise à la terre ou de la fiche polarisée. Une fiche polarisée possède deux lames et une broche de mise à la terre. Une fiche de terre comporte deux lames et une troisième broche de mise à la terre. La lame large ou la troisième broche sont fournies pour votre sécurité. Si la fiche ne correspond pas à votre prise de courant, consultez un électricien pour qu'il remplace la prise de courant déficiente.
- Protéger le cordon d'alimentation afin qu'on ne marche pas dessus ou qu'on ne le comprime pas, particulièrement près des prises de courant et de l'endroit d'où elle sort de l'appareil.
- Utiliser seulement du matériel ou des accessoires spécifiés par le fabricant.
- Faire seulement usage du chariot, du support, du trépied, de la fixation ou de la table indiqué par le fabricant, ou vendu avec l'appareil. Lorsqu'un chariot est utilisé, faire attention en déplaçant le chariot et l'appareil ensemble afin d'éviter les blessures causées par un basculement.
- Débrancher l'appareil en cas d'orage électrique ou quand il n'est pas utilisé pendant de longues périodes de temps.
- Consulter un technicien qualifié pour tout entretien. Un entretien courant est nécessaire lorsque l'appareil a été endommagé de quelque façon que ce soit, notamment lorsque le cordon d'alimentation ou la fiche d'alimentation est endommagé, lorsque du liquide a été renversé dans l'appareil ou des objets sont tombés dedans, lorsque l'appareil a été exposé à la pluie ou à l'humidité, lorsque qu'il ne fonctionne pas normalement ou qu'il a été échappé.
- Débrancher le cordon d'alimentation avant de nettoyer votre TV.
- Lors du déplacement de la TV depuis un lieu à basse température vers un lieu à haute température, de la condensation peut se former dans la structure. Attendre avant d'allumer la TV pour éviter de causer un incendie, un choc électrique ou un dommage aux composants.
- Il faut maintenir une distance d'au moins 0,9 m (3 pi) entre votre TV et toute source de chaleur, telle qu'un radiateur, un appareil de chauffage, un four, un amplificateur, etc. Ne pas installer la barre audio près d'une source de fumée. Utiliser la TV près d'une source de fumée ou d'humidité peut engendrer un incendie ou un choc électrique.
- Les fentes et les ouvertures au dos et au bas du caisson sont destinées à la ventilation. Pour garantir un fonctionnement fiable de la TV et pour la protéger d'un surchauffement, s'assurer que ces ouvertures ne sont ni bloquées, ni couvertes. Ne pas placer la TV dans une bibliothèque ou une armoire à moins qu'il y ait une ventilation correcte.
- Ne jamais insérer d'objets dans les fentes ou les orifices de l'armoire de votre TV. Ne placez pas d'objets sur le dessus de votre TV HD. Cela pourrait provoquer un court-circuit des pièces, engendrant ainsi un incendie ou un choc électrique. Ne jamais renverser de liquide sur votre TV.
- Votre TV ne devrait être utilisée seulement qu'avec le type de source d'alimentation indiqué sur l'étiquette. Si vous n'êtes pas sûr du type d'alimentation fourni dans votre domicile, consultez votre vendeur ou votre compagnie d'électricité locale.
- Ne pas exercer de pression et ne pas lancer d'objets sur la TV. Cela pourrait compromettre l'intégrité de l'écran. La garantie du fabricant ne couvre pas l'abus fait par l'utilisateur ou l'installation inappropriée.
- Le cordon d'alimentation doit être remplacé si vous utilisez une tension différente de celle indiquée. Pour de plus amples renseignements, contacter votre vendeur.
- Une fois branchée sur une prise d'alimentation, l'alimentation circule toujours vers votre TV. Pour déconnecter entièrement l'alimentation, débrancher le cordon d'alimentation.
- Le symbole de l'éclair fléché à l'intérieur d'un triangle équilatéral a pour but d'avertir l'utilisateur de la présence d'une tension dangereuse non isolée dans la TV, qui peut être d'une magnitude suffisante pour constituer un risque de choc électrique aux personnes.



- Ne pas surcharger les barres d'alimentation et les cordons d'extension. Un surchargement peut provoquer un incendie ou un choc électrique.
- La prise murale devrait être près de la TV et facilement accessible.
- Seule l'alimentation de tension indiquée peut servir pour votre TV. Toute autre tension que celle précisée peut causer un incendie ou un choc électrique.
- Ne touchez pas le cordon d'alimentation en cas de foudre. Pour éviter un choc électrique, évitez de manipuler le cordon d'alimentation pendant un orage électrique.
- Débrancher la TV en cas d'orage électrique ou quand elle n'est pas utilisée pendant de longues périodes de temps. Cela protégera votre TV des dommages causés par les sautes de puissance.
- Ne pas tenter de réparer ou d'entretenir vous-même la TV. En ouvrant ou retirant le couvercle arrière, vous pouvez vous exposer à de hautes tensions, des chocs électriques ou d'autres risques. Si une réparation est nécessaire, contactez votre vendeur et faites faire tous les entretiens par un personnel d'entretien qualifié.
- ATTENTION : Garder la TV loin de l'humidité. Ne pas exposer la TV à la pluie ou à l'humidité. Si de l'eau pénètre dans la TV, débrancher le cordon d'alimentation et contacter votre vendeur. Dans ce cas, une utilisation continue pourrait causer un incendie ou un choc électrique.
- Ne pas utiliser la TV si une anomalie survient. Si une fumée ou une odeur apparaît, débrancher le cordon d'alimentation et contacter votre vendeur immédiatement. Ne pas tenter de réparer vous-même la TV.
- Éviter d'utiliser des appareils endommagés ou laissés tomber. Si la TV est laissée tomber par terre et que la structure est endommagée, les composants internes fonctionneront peut-être anormalement. Débrancher le cordon d'alimentation immédiatement et contacter votre vendeur pour une réparation. L'emploi continu de votre TV peut engendrer un incendie ou un choc électrique.
- Ne pas installer la TV dans un lieu contenant beaucoup de poussière ou une grande humidité. Le fonctionnement de la TV dans de tels environnements peut provoquer un incendie ou un choc électrique.
- Suivez les instructions pour déplacer votre TV HD. Assurez-vous que le cordon d'alimentation et tout autre câble sont débranchés avant de déplacer votre TV HD.
- Lors du débranchement de la TV, tenir l'adaptateur de courant c.a.-c.c., et non pas le cordon d'alimentation. Tirer sur le cordon d'alimentation peut endommager les fils à l'intérieur du cordon et provoquer un incendie ou un choc électrique. Lorsque la TV ne servira pas pendant une longue période de temps, débrancher le cordon d'alimentation.
- Pour réduire le risque de choc électrique, ne pas toucher le connecteur avec des mains humides.
- Insérer les piles conformément aux instructions. Une mauvaise polarité peut causer une fuite de la pile, endommageant peut-être la télécommande ou blessant l'utilisateur. Ne pas exposer les piles à une chaleur excessive telle que les rayons du soleil, un feu, etc.
- Si un des cas suivants a lieu, contacter le vendeur :
 - Le cordon d'alimentation ne fonctionne pas ou est effiloché.
 - Du liquide est vaporisé ou des objets sont laissés tomber sur votre TV HD.
 - Votre TV est exposé à la pluie ou d'autres sources d'humidité.
 - Votre TV est échappée ou endommagée de quelque façon que ce soit.
 - Le rendement de votre TV change de façon considérable.
- Cet appareil ne doit pas être exposé à l'égouttement ou aux éclaboussures et aucun objet rempli de liquide, tel que des vases, ne doivent être placés dessus.
- La prise ou la prise de courant femelle du réseau est utilisée comme dispositif de désaccouplage, et le dispositif de désaccouplage doit pouvoir être utilisé.
- ATTENTION - Ces instructions d'entretien sont destinées à l'usage d'un technicien qualifié seulement. Afin de réduire le risque de choc électrique, ne pas effectuer aucun autre entretien que celui décrit dans les instructions d'utilisation, à moins d'être qualifié pour le faire.
- Le symbole de l'éclair fléché à l'intérieur d'un triangle équilatéral a pour but d'avertir l'utilisateur de la présence d'une TENSION DANGEREUSE non isolée dans le produit, qui peut être d'une magnitude suffisante pour constituer un risque de choc électrique aux personnes.



Ce produit répond aux normes ENERGY STAR lorsqu'il est réglé selon la configuration d'usine par défaut et cette configuration vous permettra d'obtenir une économie d'énergie. Modifier les réglages d'usine par défaut de l'image ou activer d'autres caractéristiques augmentera la consommation d'énergie, laquelle pourrait dépasser les limites de certification ENERGY STAR. Pour plus d'informations sur le programme ENERGY STAR, visitez energystar.gov.

PROTECTION DU BRANCHEMENT DE L'ANTENNE DE LA TV

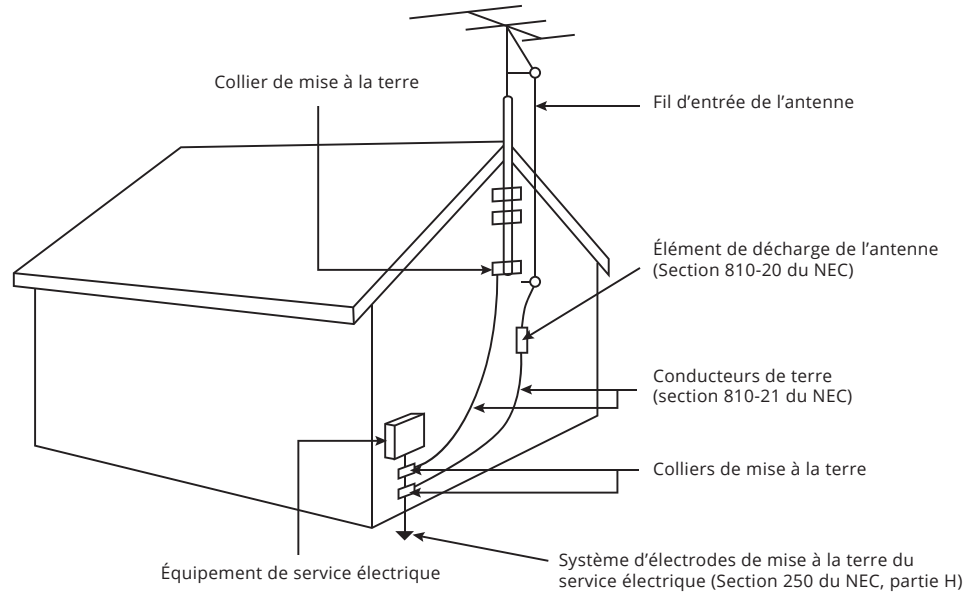

- Si une antenne ou une soucoupe extérieure ou un système de câblodistribution sera branché à la TV, assurez-vous que l'antenne ou le système de câblodistribution est relié électriquement à la terre afin d'assurer une protection contre la surtension et les charges électrostatiques.
- La section 810 du Code national de l'électricité ANSI/NFPA 70, vous renseigne sur les moyens appropriés de mettre le mât et la structure de support à la terre, de la mise à la terre du fil d'entrée de l'antenne vers un élément de décharge de l'antenne, de la taille des conducteurs de terre, de l'emplacement de l'élément de décharge de l'antenne, du raccordement des électrodes de mise à la terre et des exigences de mise à la terre auxquelles ils doivent être conformes.

- Protection contre la foudre : Afin de protéger davantage la TV en cas d'orage électrique ou lorsqu'elle n'est pas utilisée ou qu'elle est sans surveillance pendant de longues périodes de temps, débranchez la TV de la prise murale et déconnectez l'antenne et le système de câblodistribution.
- Lignes électriques : N'installez pas l'antenne près d'une lumière située au plafond ou près de circuits d'alimentation, ou dans un endroit où il pourrait tomber dans ce type de lignes électriques ou de circuits. N'oubliez pas que l'écran du câble coaxial est conçu pour être mis à la terre dans le bâtiment.

Vous avez des questions? Trouvez vos réponses sur

support.vizio.com/fr-ca

Vous trouverez de l'aide concernant :

- Installation du nouveau produit
- Raccordement de vos périphériques
- Problèmes techniques
- Mises à jour de produits et encore plus



Soutien par clavardage
disponible

**Vous pouvez aussi joindre notre équipe de
soutien primée à :**

Téléphone : (877) 698-4946 (sans frais)

Courriel : techsupport@VIZIO.com

Heures d'ouverture :

DU Lundi AU Vendredi : De 7 h à 23 h (HNC)

Samedi ET Dimanche : De 9 h à 18 h (HNC)



CONTENU DE L'EMBALLAGE



TV HD de VIZIO



Télécommande
avec piles



2 guide de démarrage rapide
(1 en anglais,
1 en français/espagnol)



Supports de TV
(identiques)



Câble d'alimentation

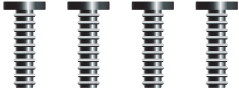

4 vis Phillips

UTILISATION DE LA TÉLÉCOMMANDE

LANCEUR D'APPLICATIONS

Lancer rapidement l'application illustrée.
(Allume la TV si elle est éteinte.)

ENTER(ENTRÉE)

Changez l'entrée actuellement affichée.

CONTRÔLES AV

Contrôler le lecteur média USB et certaines applications.

CC (SOUS-TITRES)

Ouvrir le menu Sous-Titres.

EXIT (SORTIR)

Fermer le menu à l'écran.

OK

Sélectionner l'option du menu en surbrillance.

BACK (RETOUR)

Retourner au menu précédent à l'écran.

VOLUME HAUT/BAS

Augmentez ou diminuez le volume du son.

MUET

Allumer ou éteindre le son.

WIDE

Changez le mode d'affichage.

PAVÉ NUMÉRIQUE

Entrer manuellement une chaîne.

ENTER (ENTRER)

Confirmer une chaîne ou un code saisi sur le pavé numérique.

ALIMENTATION

Allumer ou éteindre la TV.

MENU

Afficher le menu d'écran.

INFO

Afficher la fenêtre Info.

FLÈCHE

Naviguer le menu à l'écran.

GUIDE

Afficher la fenêtre Info.

BOUTON V

Ouvrir la station VIA.

CANAL (FLÈCHE DU HAUT OU DU BAS)

Changez de canal.

DERNIER

Retourner au dernier canal regardé.

PIC (IMAGE)

Ouvre le menu Mode Image

TIRET

Utiliser le pavé numérique pour entrer manuellement un sous-canal numérique. (par exemple, 18-4 ou 18-5)

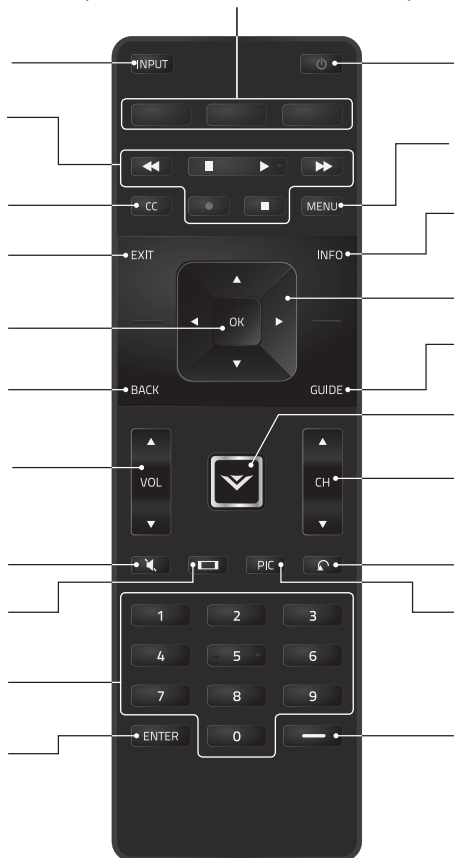



1. Retirez le couvercle de la pile.
2. Insérez deux piles AAA dans la télécommande. Les symboles « + » et « - » sur les piles doivent correspondre aux mêmes symboles à
3. Remettre le couvercle de la pile.

INSTALLATION DE LA BASE

1

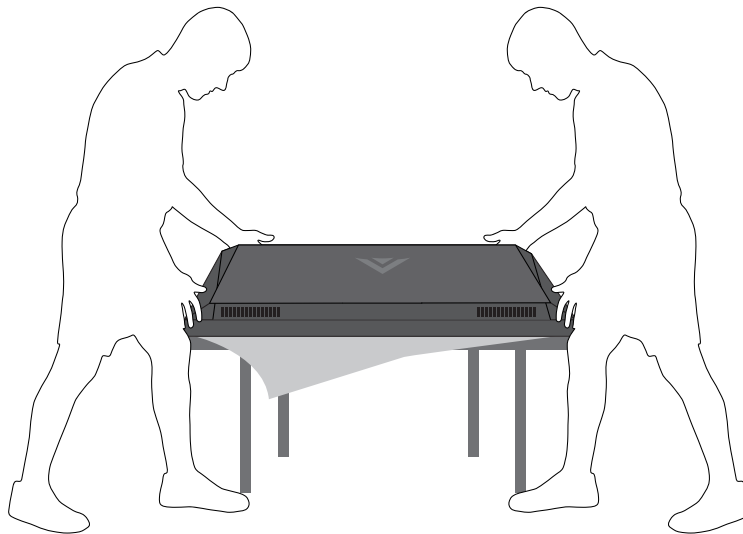

Il est recommandé d'avoir deux personnes pour effectuer l'installation du support

Enlevez tout emballage de plastique sur la TV et le support.

Placez l'écran de la TV face contre terre sur une surface plane et propre. Placez la TV sur une surface douce, comme un tapis ou une couverture, afin d'éviter d'endommager ou d'égratigner l'écran.

2



Insérez les supports dans la base de la TV. (Les supports sont identiques.)

Fixez chaque support sur la TV à l'aide de deux (2) vis Phillips (incluses). Insérez les vis à l'arrière de la TV et serrez-les à l'aide d'un tournevis cruciforme.

Lorsque vous aurez terminé, placez le téléviseur sur une surface stable et plane.

INSTALLATION INITIALE

- 1 Branchez tous vos appareils en premier.
Choisissez **UN** type de connexion pour chaque appareil.

Faites correspondre les connecteurs de couleurs aux ports de couleurs.

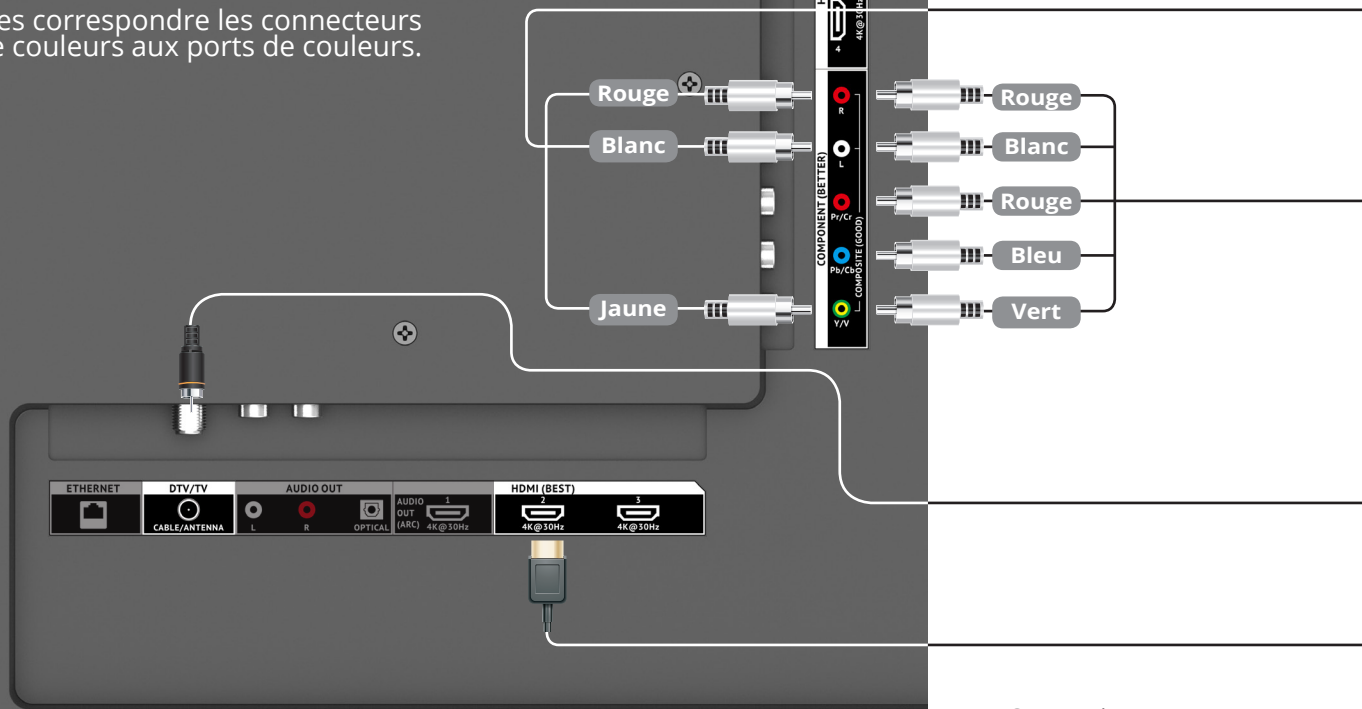

Connexion au port HDMI 5 :



DERRIÈRE LA TV

Remarque : L'image illustrée ici est pour des fins illustratives seulement et peut être sujette au changement. Le nombre actuel de ports et leur emplacement peuvent varier selon le modèle.

CÂBLE AV

BON

- ANALOG
- VIDÉO SD (480i)¹
- AUDIO STÉRÉO

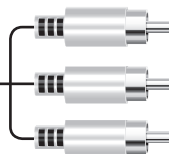

CÂBLE COMPOSANT

MIEUX

- ANALOG
- VIDÉO HD (1080p)¹
- AUDIO STÉRÉO

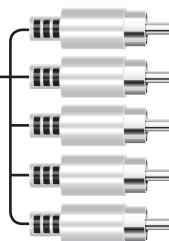

CÂBLE COAXIAL

MIEUX

- ANALOGUE/NUMÉRIQUE
- VIDÉO HD (1080i)¹
- STÉRÉO/AUDIO HD



CÂBLE HDMI (HDMI 1-4)

MEILLEUR

- NUMÉRIQUE
- VIDÉO ULTRA HD (4K @ 30 Hz)¹
- AUDIO HD
- HDCP 2,2² (HDMI 1 ET 2)



CÂBLE HDMI (HDMI 5*)

MEILLEUR

- NUMÉRIQUE
- VIDÉO ULTRA HD (4K @ 60 Hz)¹
- AUDIO HD
- HDCP 2,2²
- MODE HAUTE VÉLOCITÉ³



Appareils fréquemment branchés :



Receveurs pour câble ou satellite

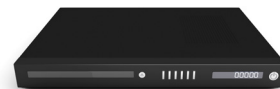

Lecteurs Blu-ray^{MC} ou DVD



Consoles de jeu



PC de jeu haute performance

¹ Résolution maximale

² Recommandé pour l'usage avec les appareils haute performance seulement.

³ La plus récente technologie pour assurer la compatibilité avec les sources UHD futures.

⁴ Disponible pour les systèmes de jeux compatibles ou des PCs haute performance pour un affichage de 1080p @ 120 fps.

6

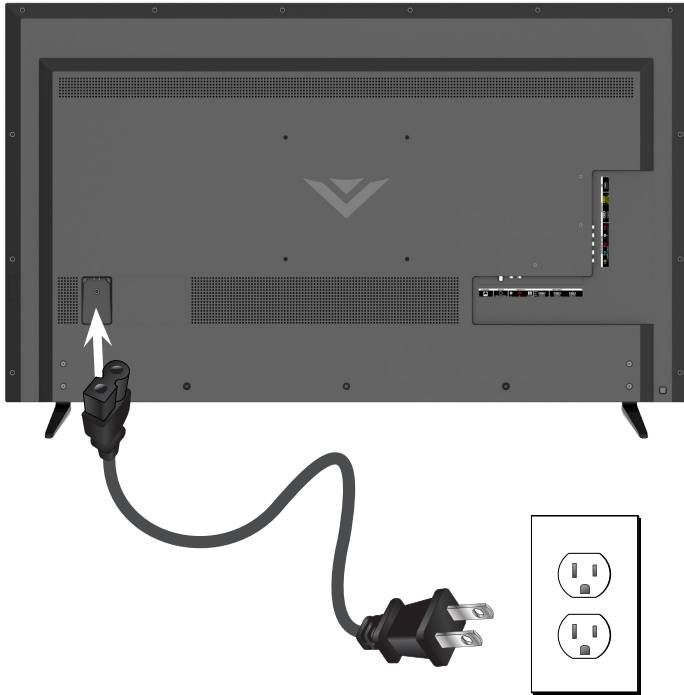

Branchez le cordon d'alimentation à l'arrière du téléviseur. Le bord plat du connecteur doit être orienté vers l'extérieur de la TV.

Branchez le cordon d'alimentation dans une prise de courant.

7

Derrière du téléviseur

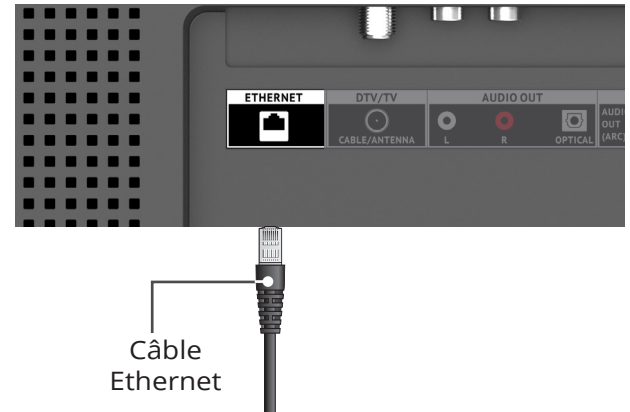

Si vous avez une connexion Internet haute vitesse, branchez votre câble Ethernet de votre modem ou votre routeur à l'arrière de la TV tel qu'indiqué.

Pour la meilleure expérience de TV intelligente, VIZIO recommande d'utiliser un câble Ethernet. Par contre, votre TV possède le Wi-Fi intégré. Consultez le chapitre *Se connecter à Internet par le Wi-Fi* pour plus d'information.

8

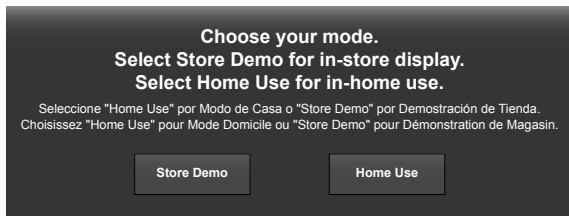

Mettez le téléviseur sous tension en appuyant sur le bouton **ALIMENTATION** de la télécommande.

L'application Configuration guidée s'affiche. Utilisez les **flèches** de la télécommande pour mettre en surbrillance l'option **Home Use** et appuyez sur **OK**.

9



Utilisez les **flèches** de la télécommande pour sélectionner votre langue préférée et appuyez sur **OK**.

Suivez les instructions à l'écran pour compléter l'installation initiale.



Si vous avez sauté une étape ou voulez répéter la configuration guidée, consultez la page des Sujets d'Aide.

VISUALISER LE MANUEL D'UTILISATEUR À L'ÉCRAN

1



Bouton
MENU

Appuyez sur le bouton **MENU** de la télécommande pour afficher le menu RÉGLAGES DE LA TV.

2

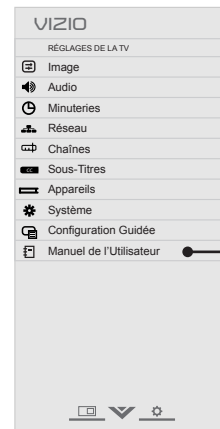

Manuel de
l'Utilisateur

Mettez en surbrillance **Manuel de l'Utilisateur** et appuyez sur **OK**.

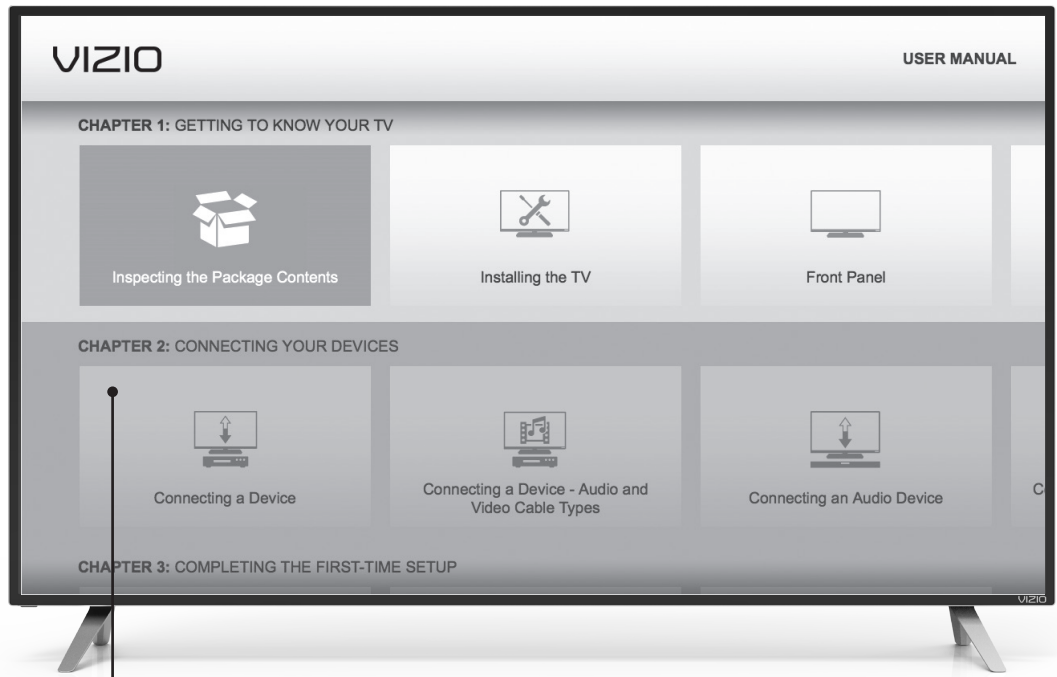

À l'aide des **flèches Haut** et **Bas**, sélectionnez le chapitre que vous désirez consulter.

À l'aide des **flèches Gauche** et **Droite**, parcourez dans les pages de chaque chapitre.

Appuyez sur le bouton **EXIT (SORTIR)** pour sortir du Manuel d'Utilisateur à l'écran.

Appuyez sur le bouton **BACK (RETOUR)** pour retourner à la page de la Table des matières.

SE CONNECTER À L'INTERNET PAR Wi-Fi

1



Si vous avez déjà configuré une connexion sans fil lors de l'installation initiale, vous pouvez sauter cette section.

Pour vous connecter à un réseau sans fil il vous faudra :

- Routeur sans fil
- Une connexion Internet haute vitesse
- SSID (nom du réseau sans fil)
- Mot de passe du réseau

Pour la lecture vidéo en continu, vous devez avoir une vitesse de connexion Internet de 1,5 Mo ou plus.

Si vous ne connaissez pas la vitesse de votre connexion, communiquez avec votre fournisseur Internet.

2

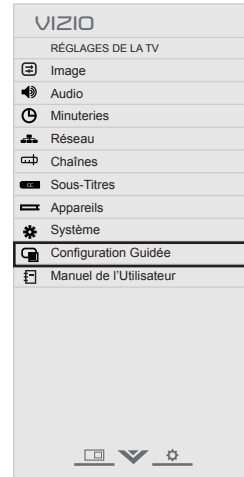

Appuyez sur le bouton **MENU** pour afficher le menu **RÉGLAGES DE LA TV**. Utilisez les **flèches** pour mettre en surbrillance **Configuration Guidée** et appuyez sur **OK**.

Le menu **CONFIGURATION GUIDÉE** s'affiche.

Mettez en surbrillance **Configuration du Réseau** et appuyez sur **OK**. Le guide de la Configuration Réseau s'affiche.

3



Sélectionnez le nom de votre réseau sans fil (c'est le SSID du réseau) et appuyez sur **OK**.

Si vous ne voyez pas votre SSID, vous devez l'inscrire manuellement en sélectionnant **Réseau Masqué**. Pour plus d'information, consultez le Manuel d'Utilisateur de votre TV.

Inscrivez le mot de passe de votre réseau à l'aide du clavier à l'écran, et ensuite mettez **Se Connecter** en surbrillance et appuyez sur **OK**.



Si vous éprouvez des problèmes à vous connecter à votre réseau, vérifiez l'emplacement de votre routeur :

- Les murs et les gros objets métalliques peuvent bloquer le signal.
- D'autres appareils qui diffusent à 2,4 ou 5 GHz peuvent interférer avec le signal.



Routeur sans fil



- Le mur peut bloquer le signal
- Les meubles peuvent bloquer le signal
- Loin de la TV



- Les murs ne bloquent pas le signal
- Les meubles ne bloquent pas le signal
- Près de la TV

POUR COMMENCER AVEC VIZIO INTERNET APPS PLUS^{MD}

VIZIO Internet Apps Plus^{MD} (V.I.A. Plus) diffuse un contenu populaire en ligne sur votre TV. V.I.A. Plus comprend une sélection d'applications qui vous permet de regarder des films et des émissions de télévision, d'écouter de la musique, d'obtenir des renseignements à propos des nouvelles et de la météo et encore plus-tout sur demande.



Vous devez avoir une connexion Internet haute vitesse pour recevoir les mises à jour des produits et pour accéder au contenu en ligne.



la station des Apps du V.I.A. Plus



Appuyez sur le bouton **OK** pour lancer une application.

Appuyez sur les flèches **gauche/droite** pour faire défiler les applications dans la station. (L'application en surbrillance est situé dans le centre de la station.)

Appuyez sur le **bouton V** pour afficher la station des Apps du V.I.A. Plus
Appuyez sur le **bouton V** deux fois pour lancer la fenêtre des Apps du V.I.A. Plus plein écran.

La fenêtre des Apps du V.IA. Plus plein écran vous permet d'ajouter et d'entreposer des applications. Les applications sur la première page sont affichées dans la station et les applications sur les pages suivantes peuvent être déplacées vers la station.

Appuyez sur le **bouton V** deux fois pour lancer la fenêtre des Apps du V.IA. Plus plein écran.

Mes applications
Affiche les applications installées sur votre TV.

Applications installées
Les applications affichées ici sont également disponible dans la station des Apps du V.IA. Plus

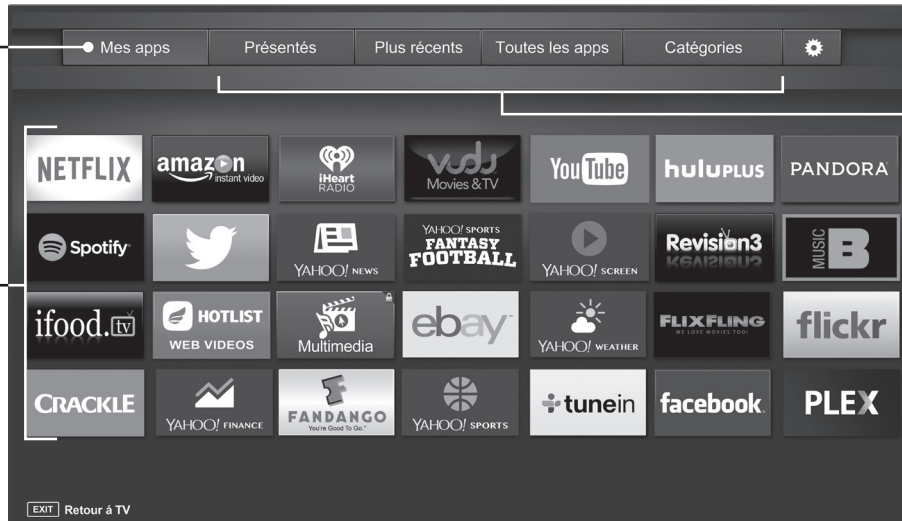

Onglets d'application
Parcourez les applications sur ces onglets pour les exécuter et ajoutez-les à votre onglet Mes applications.

Vous pouvez également ouvrir l'application directement de la boutique des applications.

Remarque : L'emplacement, l'apparence et la disponibilité des applications sont sujets au changement sans préavis.

VISUALISATION DU CONTENU ULTRA HD

Rehausser le contenu FULL HD 1080p à Ultra HD

Regardez vos émissions de télévision, films et sports préférés avec une magnifique résolution rehaussée à Ultra HD avec le Spatial Scaling Engine (SSE) de VIZIO.

TV intelligente avec lecture en continu Ultra HD

Avec le soutien pour le décodage HEVC et le plus récent standard Wi-Fi 802.11ac (jusqu'à 3 fois plus rapide que 802.11n), la série D vous permet de lire en continu un contenu des applications populaires telles que Netflix en Ultra HD - disponible maintenant.

Appareils Ultra HD prochaine génération

Le soutien pour le plus récent standard HDMI et HDCP 2,2* offre une lecture HD depuis des décodeurs prochaine génération, lecteurs Blu-ray, consoles de jeux et encore plus.

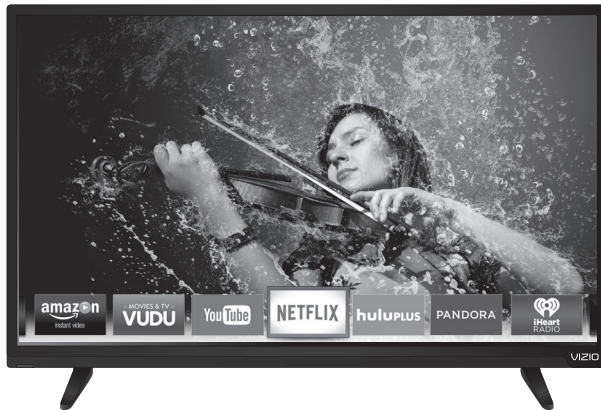

NETFLIX



* HDCP 2,2 supporté sur les ports HDMI 1, 2 et 5.

RECOMMANDATIONS DE VIZIO



Barre de son cinéma maison 5,1 avec caisson de basses sans fil et satellites

Pour la perfection en son surround immersif et la commodité, la barre de son 5,1 de VIZIO place la barre exceptionnellement haute. Il comprend une barre de son à trois canaux, un caisson de basses sans fil et des haut-parleurs satellite arrière équipés des toutes dernières technologies. La connectivité Bluetooth^{MD} vous permet une lecture en continu et sans fil de votre musique; vous pouvez donc transformer n'importe quelle pièce en un l'ultime cinéma maison.

Disponible sur www.VIZIO.com

Ce produit est vendu séparément

RECOMMANDATIONS DE VIZIO



CÂBLE HDMIMD HAUTE VITESSE 8 PI DE VIZIO - SÉRIE E

Ce câble HDMIMD haute vitesse 8 pi est idéal pour les téléviseurs HD. Soutien 1080p et 4k x 2k Ultra Haute Définition, le câble E-Series HDMI fournit de la vidéo d'image parfaite HD, 3D et audio supérieure, le tout à moins de 18 Gbps.

Ce câble tout-en-un convient également au son enveloppant avancé 7.1 et le canal de retour audio, ce qui élimine le besoin de câbles supplémentaires.

Disponible sur www.VIZIO.com

Ce produit est vendu séparément

RECOMMANDATIONS DE VIZIO



SUPPORT DE SON 2.1 AVEC CAISSON DE BASSES INTÉGRÉ S2121W-D0

Voici une évolution du cinéma maison dans un modèle compact et polyvalent, qui délivre de l'audio retentissant là où il n'y a pas de place pour une barre audio. Doté d'un caisson de basses intégré, le support de son 2.1 de 53,31 cm (21 po) de VIZIO procure une performance audio exceptionnelle. Il offre une amélioration audio pratique et parfaite pour les TVs mesurant jusqu'à 139,70 cm (55 po) dans les meubles multimédia conventionnels ou dans toutes les pièces de la maison.

Disponible sur www.VIZIO.com

Ce produit est vendu séparément

Prenez un moment pour enregistrer votre produit sur

VIZIO.COM/PRODUCT-REGISTRATION

Pourquoi s'enregistrer?



Soutien personnalisé

Obtenez de l'assistance rapidement en ayant vos informations en main.



Nouvelles et offres

Vous pouvez bénéficier des dernières nouvelles et des offres spéciales de VIZIO.



Sécurité et satisfaction

Recevez les mises à jours et notifications importantes.

**ENREGISTRER VOTRE PRODUIT VIZIO
MAINTENANT**

SUJETS D'AIDE

- | | |
|--|--|
| Comment puis-je retourner à l'application de configuration? | <ul style="list-style-type: none">• Le menu d'écran possède une configuration guidée. Appuyez sur MENU, sélectionnez ensuite Configuration Guidée. Sélectionnez le type de configuration dont vous désirez et appuyez sur OK. L'application de configuration s'ouvrira.• Pour réinitialiser la TV aux valeurs par défaut de l'usine, appuyez sur MENU > Système > Réinitialisation & Admin > Réinitialiser TV par Défaut. Si vous avez modifié le code du contrôle parental par défaut, saisissez-le maintenant. Sélectionnez Réinitialiser. Rappelez-vous que tous vos paramètres seront perdus. |
| Il y a une image, mais pas de son. | <ul style="list-style-type: none">• Appuyez sur le bouton VOLUME HAUT de la télécommande.• Appuyez sur le bouton MUET pour vous assurer que la sourdine est désactivée.• Appuyez sur MENU > Audio. Assurez-vous que le paramètre Haut-Parleurs de la TV est Activé. |
| La TV affiche « Aucun signal ». | <ul style="list-style-type: none">• Assurez-vous que les appareils branchés sont mis sous tension.• Appuyez sur le bouton ENTRÉE de la télécommande et sélectionnez l'entrée dans laquelle votre appareil est branché (HDMI, composite, etc.). |
| Il y a des bandes noires ou grises dans le haut, le bas ou sur les côtés de l'écran. | <ul style="list-style-type: none">• Certains canaux ajoutent des barres noires à l'image.• Réglez la TV en mode Large ou Zoom. Appuyez sur le bouton LARGE, mettez en surbrillance Large ou Zoom, et appuyez sur OK.• Réglez les paramètres vidéo de votre appareil externe. |
| Il n'y a pas d'alimentation. | <ul style="list-style-type: none">• Assurez-vous que le cordon d'alimentation est bien branché dans l'entrée AC de la TV et dans une prise de courant qui fonctionne.• Appuyez sur le bouton ALIMENTATION de la télécommande ou sur le côté droit du téléviseur.• Si les étapes ci-haut ne fonctionnent pas, essayez de brancher le cordon d'alimentation dans une autre prise. |
| L'App V.I.A. ne fonctionne pas. | <ul style="list-style-type: none">• Assurez-vous que votre TV est connecté à Internet.• Redémarrez l'application en appuyant sur le bouton SORTIR pour fermer l'application et l'ouvrir de nouveau.• Éteignez votre TV en appuyant sur le bouton ALIMENTATION sur la télécommande, et ensuite rallumez-la. |
| J'ai des problèmes à me connecter à mon réseau. | <ul style="list-style-type: none">• Si vous utilisez un câble Ethernet, assurez-vous qu'il est bien connecté à votre routeur/modem et la TV.• Si vous vous connectez sans fil, essayez de repositionner votre routeur pour obtenir une meilleure connexion.• Éteignez tous vos appareils. Redémarrez votre routeur/modem.• Essayez d'utiliser un autre appareil connecté à Internet. S'il ne fonctionne pas, communiquez avec votre fournisseur Internet. |
| La télécommande de répond pas. | <ul style="list-style-type: none">• Assurez-vous que les piles sont installées correctement, en faisant correspondre les symboles - et +.• Remplacez les piles. |

LÉGALITÉS ET CONFORMITÉ

Énoncé concernant l'interférence radio de la norme FCC Class B

REMARQUE : Cet équipement a été testé et trouvé conforme selon les limites d'un appareil numérique de Classe B, conformément à la partie 15 des normes FCC. Ces limites sont conçues pour fournir une protection raisonnable contre une interférence nuisible dans une installation résidentielle. Cet équipement génère, utilise et peut émettre une énergie des fréquences radio et peut causer une interférence nuisible aux communications radio s'il n'est pas installé et utilisé selon les instructions. Toutefois, il n'y a aucune garantie que des interférences n'auront pas lieu dans une installation particulière. Si cet équipement génère une interférence nuisible à la réception radio et télévisée, déterminée en allumant et éteignant l'appareil, nous encourageons l'utilisateur à corriger l'interférence à l'aide des mesures suivantes :

- Réorienter ou replacer l'antenne de réception.
- Augmenter la séparation entre l'équipement et le récepteur.
- Brancher l'équipement sur une prise d'un circuit différent de celui du récepteur.
- Consulter le vendeur ou un technicien expérimenté en radio/TV pour obtenir de l'aide.

Cet appareil est conforme à la partie 15 des normes FCC. L'utilisation est soumise aux deux conditions suivantes : (1) Cet appareil ne génère peut-être pas d'interférence nuisible et (2) il doit accepter toute interférence reçue, y compris celle pouvant causer une utilisation non voulue.

AVIS

Les changements et les modifications, qui ne sont pas expressément approuvés par la partie responsable de la conformité, pourraient annuler l'autorité de l'utilisateur à utiliser l'équipement.

Il faut utiliser des câbles d'interface et un cordon d'alimentation en c.a. blindés, le cas échéant, afin d'observer les limites d'émission.

Le fabricant n'est pas responsable des interférences radio ou télévisées causées par une modification non autorisée sur l'équipement. L'utilisateur a la responsabilité de corriger une telle interférence.

AVERTISSEMENT DE LA FCC

Les changements et les modifications, qui ne sont pas expressément approuvés par la partie responsable de la conformité aux normes FCC, pourraient annuler l'autorité de l'utilisateur à utiliser l'équipement.

MISE EN GARDE

Utilisez toujours un adaptateur de courant c.a./c.c. correctement mis à la terre. Veuillez utiliser les cordons en c.a. indiqués ci-dessous pour chaque endroit.

Pays	Règlement de contrôle de conformité
É.-U.	UL
Allemagne	VDE
R.-U.	BASE/BS
Japon	Loi sur le contrôle des appareils électriques
Canada	CSA

Image(s) utilisée(s) avec l'autorisation de Shutterstock.com.

GARANTIE LIMITÉE - CANADA

GARANTIE LIMITÉE D'UN AN SUR LES PIÈCES ET LA MAIN-D'ŒUVRE

Couvre les unités achetées neuves au Canada

VIZIO offre à l'acheteur original une garantie sur un nouveau produit contre les défauts de matériaux et de fabrication pour un usage non commercial d'un an et un usage commercial de quatre-vingt-dix (90) jours. Si un produit couvert par cette garantie est trouvé défectueux au cours de la période de garantie, est autorisé à la vente au Canada et d'un revendeur Canadien autorisé, VIZIO le réparera ou remplacera à sa seule option et discrétion. VIZIO se réserve le droit d'envoyer un technicien de service à domicile selon la disponibilité ou de fournir d'autres options de service.

Pour obtenir un service garanti, contactez le soutien technique de VIZIO par courriel : techsupport@VIZIO.com ou par téléphone au 877 MY VIZIO (877 698-4946), de 7h à 23h du lundi au vendredi et de 9h à 18h le samedi et le dimanche (HNC), ou visitez www.vizio.com/fr-ca. Il est nécessaire d'obtenir une autorisation préalable avant d'envoyer tout produit au centre de service VIZIO. Une preuve d'achat sous forme du reçu d'achat ou d'une copie correspondante est obligatoire pour montrer qu'un produit se trouve toujours dans la période de garantie.

Pièces et main-d'œuvre

Aucun frais ne sera chargé pour les pièces et la main-d'œuvre au cours de la période de garantie. Les pièces et les appareils de remplacement peuvent être neufs ou certifiés à nouveau à la seule discrétion de VIZIO. Les pièces et les appareils de remplacement sont garantis pour la période restante de la garantie originale ou pour quatre-vingt-dix (90) jours après le service ou remplacement garanti, selon la plus tardive de ces périodes.

Type de service

Les unités mesurant au moins 81,3 cm seront entretenues à domicile. Le service à domicile nécessite un accès total et facile à l'unité et n'inclut pas la désinstallation ou la réinstallation du produit. Le service à domicile est sujet à la disponibilité. VIZIO offrira d'autres types de services lorsque le service à domicile n'est pas disponible.

Les TV de moins de 81,3 cm doivent être envoyées au centre de service VIZIO pour obtenir un service sous garantie. VIZIO n'est pas responsable des frais de transport vers le centre de service, mais couvrira les frais d'expédition du renvoi au client. Il est nécessaire d'obtenir une autorisation préalable avant d'envoyer tout produit pour un service sous garantie.

Pour les retours de produits au centre de service VIZIO, il faut utiliser la boîte en carton et le matériel d'expédition d'origine ou un matériel d'emballage offrant un niveau équivalent de protection. Le soutien technique de VIZIO donnera des instructions pour l'emballage et l'expédition du produit couvert au centre de service VIZIO.

Limites et exclusions

La garantie d'un an de VIZIO couvre uniquement les défauts de matériaux et de fabrication. Cette garantie ne couvre pas par exemple : les dommages superficiels, l'usure normale, la mauvaise utilisation, l'alimentation inappropriée de la tension ou les sautes de puissance, les problèmes de signal, les dommages causés par la livraison, les actes de la nature, tout type de mésusage, modification ou ajustement fait par le consommateur, ainsi que les problèmes d'installation et de réglage ou toute réparation faite par qui que ce soit d'autre qu'un centre de service VIZIO autorisé. Les produits, qui sont dotés de numéros de série illisibles ou retirés, ou qui demandent une maintenance systématique, ne sont pas couverts. Cette garantie limitée d'un an ne couvre pas les produits vendus « TEL QUEL », « CERTIFIÉ EN USINE » ou par un revendeur non autorisé.

AUCUNE AUTRE GARANTIE EXPRESSE EXISTE EN DEHORS DE CELLE ÉNUMÉRÉE OU DÉCRITE CI-DESSUS. TOUTE GARANTIE IMPLICITE, Y COMPRIS LES GARANTIES IMPLICITES DE QUALITÉ MARCHANDE ET L'APTITUDE POUR UN BUT PRÉCIS, SERA LIMITÉE À LA PÉRIODE DE TEMPS DÉTERMINÉE CI-DESSUS. LA RESPONSABILITÉ TOTALE DE VIZIO CONCERNANT L'ENSEMBLE DES PERTES ET DES DOMMAGES OCCASIONNÉS PAR UNE CAUSE QUELLE QU'ELLE SOIT, Y COMPRIS LA NÉGLIGENCE DE VIZIO, LES DOMMAGES ALLÉGUÉS OU LES PRODUITS DÉFECTUEUX, QUE CES DÉFAUTS SOIENT DÉCOUVRABLES OU LATENTS, NE DÉPASSERA EN AUCUN CAS LE PRIX D'ACHAT DU PRODUIT COUVERT. VIZIO N'EST PAS RESPONSABLE DE LA PERTE DE JOUISSANCE, LA PERTE DE RENSEIGNEMENTS OU DE DONNÉES, LA PERTE COMMERCIALE, LA PERTE DE REVENU OU LES PROFITS MANQUÉS, OU TOUT AUTRE DOMMAGES ACCESSOIRES OU INDIRECTS. CETTE GARANTIE VOUS DONNE DES DROITS LÉGAUX SPÉCIFIQUES ET IL EST POSSIBLE QUE VOUS AYEZ D'AUTRES DROITS, QUI VARIENT D'UNE PROVINCE À L'AUTRE. CETTE GARANTIE EST SOUMISE À DES MODIFICATIONS SANS PRÉAVIS. Consultez www.vizio.com/fr-ca POUR OBTENIR LA PLUS RÉCENTE VERSION.

Renseignements personnels

Si votre produit VIZIO peut stocker des renseignements personnels et d'autres informations, TOUT LE CONTENU ET LES RENSEIGNEMENTS SERONT SUPPRIMÉS AU COURS DE CERTAINS SERVICES DE GARANTIE À DOMICILE ET DE TOUTS LES SERVICES DE GARANTIE PAR EXPÉDITION. Si cela survient, votre produit vous sera remis avec les mêmes réglages que lors de son achat. Vous serez responsable de restaurer toutes les données et les mots de passe applicables. La récupération et la réinstallation des données de l'utilisateur ne sont pas couvertes par cette garantie limitée. Afin de protéger vos renseignements personnels, VIZIO vous recommande de toujours effacer vos renseignements personnels de l'appareil avant de le faire réparer, peu importe le technicien.

GARANTIE ZÉRO PIXEL LUMINEUX DÉFECTUEUX

Cette police couvre les défauts « Zéro pixel lumineux défectueux » pour la durée de la « GARANTIE D'UN AN » limitée sur les achats de nouveaux produits sélectionnés. Pour déterminer si la présente garantie s'applique à votre produit, consultez l'onglet « DÉTAILS » dans la page des informations sur le modèle du produit www.vizio.com cherchez la garantie « zéro pixel défectueux » sur la boîte.

Garantie recertifiée

GARANTIE LIMITÉE DE QUATRE-VINGT DIX JOURS SUR LES PIÈCES ET LA MAIN D'ŒUVRE

Couvre les unités achetées et actuellement situées au Canada.

SI LE PRÉSENT DOCUMENT DE GARANTIE ACCOMPAGNE UNE UNITÉ QUI EST FOURNIE AU CLIENT COMME GARANTIE DE RECHANGE, LA GARANTIE DE L'UNITÉ ACHETÉ PEUT ANNULER CE DOCUMENT. UNE TELLE UNITÉ DE RECHANGE EST GARANTIE POUR LA DERNIÈRE PÉRIODE OU PENDANT LA PARTIE RESTANTE DE LA GARANTIE ORIGINALE (COMME LE PRÉCISENT LES DOCUMENTS DE LA GARANTIE ORIGINALE ET À PARTIR DE LA DATE D'ACHAT ORIGINALE) OU BIEN PENDANT LA PÉRIODE INDICUÉE ICI (À PARTIR DE LA DATE DE RÉCEPTION DE L'UNITÉ DE RECHANGE).

VIZIO offre à l'acheteur original une garantie sur son produit contre les défauts de matériaux et de fabrication lors d'usage non commercial pour une période de quatre-vingt dix (90) jours. Si un produit couvert par cette garantie est trouvé défectueux au cours de la période de garantie, est autorisé à la vente au Canada et d'un revendeur Canadien autorisé, VIZIO le réparera ou remplacera à sa seule option et discrétion. VIZIO se réserve le droit d'envoyer un technicien de service à domicile selon la disponibilité ou de fournir d'autres options de service.

Pour obtenir un service garanti, contactez le soutien technique de VIZIO par courriel : techsupport@VIZIO.com ou par téléphone au 877 MY VIZIO (877 698-4946), de 7h à 23h du lundi au vendredi et de 9h à 18h le samedi et le dimanche (HNC), ou visitez www.vizio.com/fr-ca. Une preuve d'achat sous forme du reçu d'achat ou d'une copie correspondante, est obligatoire.

Pièces et main-d'œuvre

Aucun frais ne sera chargé pour les pièces et la main-d'œuvre au cours de la période de garantie. Les pièces et les appareils de remplacement peuvent être neufs ou certifiés à nouveau à la seule discrétion de VIZIO. Les pièces et les unités de remplacement sont garanties pour la période restante de la garantie originale ou pour quatre-vingt-dix (90) jours après le service ou remplacement garanti, selon la plus tardive de ces périodes.

Type de service

Les unités mesurant au moins 81,3 cm seront entretenues à domicile. Le service à domicile nécessite un accès total et facile à l'unité et n'inclut pas la désinstallation ou la réinstallation du produit. Toutefois, dans certains cas, il peut être nécessaire d'envoyer l'unité à un centre de service VIZIO. VIZIO couvrira les frais de transport depuis et vers le même emplacement du client.

Les unités mesurant moins de 81,3 cm doivent être envoyées à un centre de service VIZIO. VIZIO n'est pas responsable des frais de transport vers le centre de service, mais couvrira les frais d'expédition du renvoi au client. Une autorisation préalable est nécessaire avant d'envoyer une unité pour un service.

Pour tout retour au centre de service VIZIO, il faut utiliser la boîte en carton et le matériel d'expédition d'origine ou une boîte et un matériel de remplacement, qui peuvent être fournis par VIZIO sans frais supplémentaires. Le soutien technique de VIZIO donnera des instructions pour l'emballage et l'expédition de l'unité au centre de service VIZIO.

Limites et exclusions

La garantie limitée de quatre-vingt-dix jours de VIZIO couvre uniquement les défauts de matériaux et de fabrication. Les articles non couverts comprennent, mais sans s'y limiter, les dommages cosmétiques, l'usure et la détérioration normales, la mauvaise utilisation, les problèmes de signaux, les sautes de puissance, les dommages liés à l'expédition, les cas de force majeure, tout type de problèmes dus à une mauvaise utilisation, une mauvaise installation, des modifications, des ajustements et des réglages effectués par le client. Les unités, qui sont dotées de numéros de série illisibles ou retirées, d'une « image rémanente » et d'une maintenance systématique ne sont pas couvertes. Cette couverture ne couvre pas les produits vendus « TEL QUEL », « certifié en usine » ou par un revendeur non autorisé.

AUCUNE AUTRE GARANTIE EXPRESSE N'EXISTE EN DEHORS DE CELLE ÉNUMÉRÉE OU DÉCRITE CI-DESSUS. TOUTE GARANTIE IMPLICITE, Y COMPRIS LES GARANTIES IMPLICITES DE QUALITÉ MARCHANDE ET L'APTITUDE POUR UN BUT PRÉCIS, SERA LIMITÉE À LA PÉRIODE DE TEMPS DÉTERMINÉE CI-DESSUS. LA RESPONSABILITÉ TOTALE DE VIZIO CONCERNANT L'ENSEMBLE DES PERTES ET DES DOMMAGES OCCASIONNÉS PAR UNE CAUSE QUELLE QU'ELLE SOIT NE DÉPASSERA EN AUCUN CAS LE PRIX D'ACHAT DU PRODUIT COUVERT. VIZIO NE SERA PAS RESPONSABLE DES PERTES D'UTILISATION, DES PERTES COMMERCIALES, DES PERTES DE REVENUS OU DE PROFITS, OU DE TOUT AUTRE DOMMAGE IMPRÉVU OU CORRÉLATIF. CERTAINS ÉTATS N'AUTORISENT PAS LES LIMITES SUR LA DURÉE D'UNE GARANTIE IMPLICITE OU L'EXCLUSION DE DOMMAGES IMPRÉVUS OU CORRÉLATIFS, AUSSI LES LIMITES ET EXCLUSIONS CI-DESSUS PEUVENT NE PAS S'APPLIQUER À VOUS. CETTE GARANTIE VOUS DONNE DES DROITS LÉGAUX SPÉCIFIQUES ET IL EST POSSIBLE QUE VOUS AYEZ D'AUTRES DROITS, QUI VARIENT D'UNE PROVINCE À L'AUTRE. CETTE GARANTIE EST SOUMISE À DES MODIFICATIONS SANS PRÉAVIS. Consultez www.vizio.com/fr-ca POUR OBTENIR LA PLUS RÉCENTE VERSION.

Informations sur le service et les pièces

PIÈCES ÉLECTRONIQUES DE RECHANGE

Vizio vous offre les coordonnées de ces fournisseurs de pièces pour vous faciliter la tâche. Au cas où votre produit VIZIO demande un service (après la période de garantie) et si une pièce de rechange est nécessaire, veuillez contacter un des distributeurs de pièces de rechange autorisés par VIZIO ci-dessous avec le numéro de pièce nécessaire.

Vizparts.com Inc
710 Epperson Drive, Suite B
City of Industry, CA 91748
(888) 260-7765

www.vizparts.com

