

VIZIO



GUIDE DE DÉMARRAGE RAPIDE

Modèle E60-C3

INSTRUCTIONS DE SÉCURITÉ IMPORTANTES

Votre TV est conçue et fabriquée pour fonctionner selon des limites de conception définies. Un mauvais usage peut entraîner un choc électrique ou un incendie. Afin d'éviter d'endommager votre TV, les instructions suivantes doivent être suivies pour son installation, son utilisation et son entretien. Lisez les instructions de sécurité suivantes avant d'utiliser votre TV. Conservez ces instructions dans un lieu sûr en vue d'une future référence.

- Pour réduire le risque de choc électrique ou de dommage à une composante, fermer l'alimentation avant de connecter d'autres composants à votre TV.
- Lire ces instructions.
- Conserver ces instructions.
- Tenir compte de toutes les mises en garde.
- Observer toutes les instructions.
- Ne pas utiliser cet appareil près de l'eau.
- Nettoyez à l'aide d'un chiffon sec seulement.
- Ne pas bloquer aucun orifice d'aération. Installer conformément aux instructions du fabricant.
- Ne pas installer près d'une source de chaleur, notamment un radiateur, une bouche de chaleur, un poêle, ou tout autre appareil (incluant les amplificateurs) produisant de la chaleur.
- Ne pas aller à l'encontre du but de sécurité de la prise mise à la terre ou de la fiche polarisée. Une fiche polarisée possède deux lames et une broche de mise à la terre. La lame large ou la troisième broche sont fournies pour votre sécurité. Si la fiche ne correspond pas à votre prise de courant, consultez un électricien pour qu'il remplace la prise de courant défectueuse.
- Protéger le cordon d'alimentation afin qu'on ne marche pas dessus ou qu'on ne le comprime pas, particulièrement près des prises de courant et de l'endroit d'où elle sort de l'appareil.
- Utiliser seulement du matériel ou des accessoires spécifiés par le fabricant.
- Faire seulement usage du chariot, du support, du trépied, de la fixation ou de la table indiquée par le fabricant ou vendu avec l'appareil. Lorsque un chariot est utilisé, faire attention en déplaçant le chariot et l'appareil ensemble afin d'éviter les blessures causées par un basculement.
- Débrancher l'appareil en cas d'orage électrique ou quand il n'est pas utilisé pendant de longues périodes de temps.
- Consulter un technicien qualifié pour tout entretien. Un entretien courant est nécessaire lorsque l'appareil a été endommagé de quelque façon que ce soit, notamment lorsque le cordon d'alimentation ou la fiche d'alimentation est endommagée, lorsque du liquide a été renversé dans l'appareil ou des objets sont tombés dedans, lorsque l'appareil a été exposé à la pluie ou à l'humidité, lorsque qu'il ne fonctionne pas normalement ou qu'il a été échappé.
- Débrancher le cordon d'alimentation avant de nettoyer votre TV.
- Lors du déplacement de la TV depuis un lieu à basse température vers un lieu à haute température, de la condensation peut se former dans la structure. Attendre avant d'allumer la TV pour éviter de causer un incendie, un choc électrique ou un dommage aux composants.
- Il faut maintenir une distance d'au moins 0,9 m (3 pi) entre votre TV et toute source de chaleur, telle qu'un radiateur, un appareil de chauffage, un four, un amplificateur, etc. Ne pas installer la barre audio près d'une source de fumée. Utiliser la TV près d'une source de fumée ou d'humidité peut engendrer un incendie ou un choc électrique.
- Les fentes et les ouvertures au dos et au bas du châssis sont destinées à la ventilation. Pour garantir un fonctionnement fiable de la TV et pour la protéger d'un surchauffement, s'assurer que ces ouvertures ne sont ni bloquées, ni couvertes. Ne pas placer la TV dans une bibliothèque ou une armoire à moins qu'il y ait une ventilation correcte.
- Ne jamais insérer d'objets dans les fentes ou les orifices de l'armoire de votre TV. Ne placez pas d'objets sur le dessus de votre TV HD. Cela pourrait provoquer un court-circuit des pièces, engendrant ainsi un incendie ou un choc électrique. Ne jamais renverser de liquide sur votre TV.
- Votre TV ne devrait être utilisée seulement qu'avec le type de source d'alimentation indiqué sur l'étiquette. Si vous n'êtes pas sûr du type d'alimentation fourni dans votre domicile, consultez votre vendeur ou votre compagnie d'électricité locale.
- Ne pas exercer de pression et ne pas lancer d'objets sur la TV. Cela pourrait compromettre l'intégrité de l'écran. La garantie du fabricant ne couvre pas l'abus fait par l'utilisateur ou l'installation inappropriée.
- Le cordon d'alimentation doit être remplacé si vous utilisez une tension différente de celle indiquée. Pour de plus amples renseignements, contactez votre vendeur.
- Une fois branchée sur une prise d'alimentation, l'alimentation circule toujours vers votre TV. Pour déconnecter entièrement l'alimentation, débrancher le cordon d'alimentation.



- Le symbole de l'éclair fléché à l'intérieur d'un triangle équilatéral a pour but d'avertir l'utilisateur de la présence d'une tension dangereuse non isolée dans la TV, qui peut être d'une magnitude suffisante pour constituer un risque de choc électrique aux personnes.
- Ne pas surcharger les barres d'alimentation et les cordons d'extension. Un surchargement peut provoquer un incendie ou un choc électrique.
- La prise murale devrait être près de la TV et facilement accessible.
- Seule l'alimentation de tension indiquée peut servir pour votre TV. Toute autre tension que celle précisée peut causer un incendie ou un choc électrique.
- Ne touchez pas le cordon d'alimentation en cas de foudre. Pour éviter un choc électrique, évitez de manipuler le cordon d'alimentation pendant un orage électrique.
- Débrancher la TV en cas d'orage électrique ou quand elle n'est pas utilisée pendant de longues périodes de temps. Cela protégera votre TV des dommages causés par les sautes de puissance.
- Ne pas tenter de réparer ou entretenir vous-même la TV. En ouvrant ou retirant le couvercle arrière, vous pouvez vous exposer à de hautes tensions, des chocs électriques ou d'autres risques. Si une réparation est nécessaire, contactez votre vendeur et faites faire tous les entretiens par un personnel d'entretien qualifié.
- ATTENTION : Garder la TV loin de l'humidité. Ne pas exposer la TV à la pluie ou à l'humidité. Si de l'eau pénètre dans la TV, débrancher le cordon d'alimentation et contacter votre vendeur. Dans ce cas, une utilisation continue pourrait causer un incendie ou un choc électrique.
- Ne pas utiliser la TV si une anomalie survient. Si une fumée ou une odeur apparaît, débrancher le cordon d'alimentation et contacter votre vendeur immédiatement. Ne pas tenter de réparer vous-même la TV.
- Éviter d'utiliser des appareils endommagés ou laissés tomber. Si la TV est laissée tomber par terre et que la structure est endommagée, les composants internes fonctionneront peut-être anormalement. Débrancher le cordon d'alimentation immédiatement et contacter votre vendeur pour une réparation. L'emploi continu de votre TV peut engendrer un incendie ou un choc électrique.
- Ne pas installer la TV dans un lieu contenant beaucoup de poussière ou une grande humidité. Le fonctionnement de la TV dans de tels environnements peut provoquer un incendie ou un choc électrique.
- Suivez les instructions pour déplacer votre TV HD. Assurez-vous que le cordon d'alimentation et tout autre câble sont débranchés avant de déplacer votre TV HD.
- Lors du débranchement de la TV, tenir l'adaptateur de courant c.a.-c.c., et non pas le cordon d'alimentation. Tirer sur le cordon d'alimentation peut endommager les fils à l'intérieur du cordon et provoquer un incendie ou un choc électrique. Lorsque la TV ne servira pas pendant une longue période de temps, débrancher le cordon d'alimentation.
- Pour réduire le risque de choc électrique, ne pas toucher le connecteur avec des mains humides.
- Insérer les piles conformément aux instructions. Une mauvaise polarité peut causer une fuite de la pile, endommagement peut-être la télécommande ou blessant l'utilisateur. Ne pas exposer les piles à une chaleur excessive telle que les rayons du soleil, un feu, etc.
- Si un des cas suivants a lieu, contacter le vendeur :
 - Le cordon d'alimentation ne fonctionne pas ou est effiloché.
 - Du liquide est vaporisé ou des objets sont laissés tomber sur votre TV HD.
 - Votre TV est exposé à la pluie ou d'autres sources d'humidité.
 - Votre TV est échappée ou endommagée de quelque façon que ce soit.
 - Le rendement de votre TV change de façon considérable.
- Cet appareil ne doit pas être exposé à l'égouttement ou aux éclaboussures et aucun objet rempli de liquide, tel que des vases, ne doivent être placés dessus.
- La prise ou la prise de courant femelle du réseau est utilisée comme dispositif de désaccouplage, et le dispositif de désaccouplage doit pouvoir être utilisé.
- ATTENTION - Ces instructions d'entretien sont destinées à l'usage d'un technicien qualifié seulement. Afin de réduire le risque de choc électrique, ne pas effectuer aucun autre entretien que celui décrit dans les instructions d'utilisation, à moins d'être qualifié pour le faire.
- Le symbole de l'éclair fléché à l'intérieur d'un triangle équilatéral a pour but d'avertir l'utilisateur de la présence d'une TENSION DANGEREUSE non isolée dans le produit, qui peut être d'une magnitude suffisante pour constituer un risque de choc électrique aux personnes.



Ce produit répond aux normes ENERGY STAR lorsqu'il est réglé selon la configuration d'usine par défaut et cette configuration vous permettra d'obtenir une économie d'énergie. Modifier les réglages d'usine par défaut de l'image ou activer d'autres caractéristiques augmentera la consommation d'énergie, laquelle pourrait dépasser les limites de certification ENERGY STAR. Pour plus d'informations sur le programme ENERGY STAR, visitez energystar.gov

PROTECTION DU BRANCHEMENT DE L'ANTENNE DE LA TV

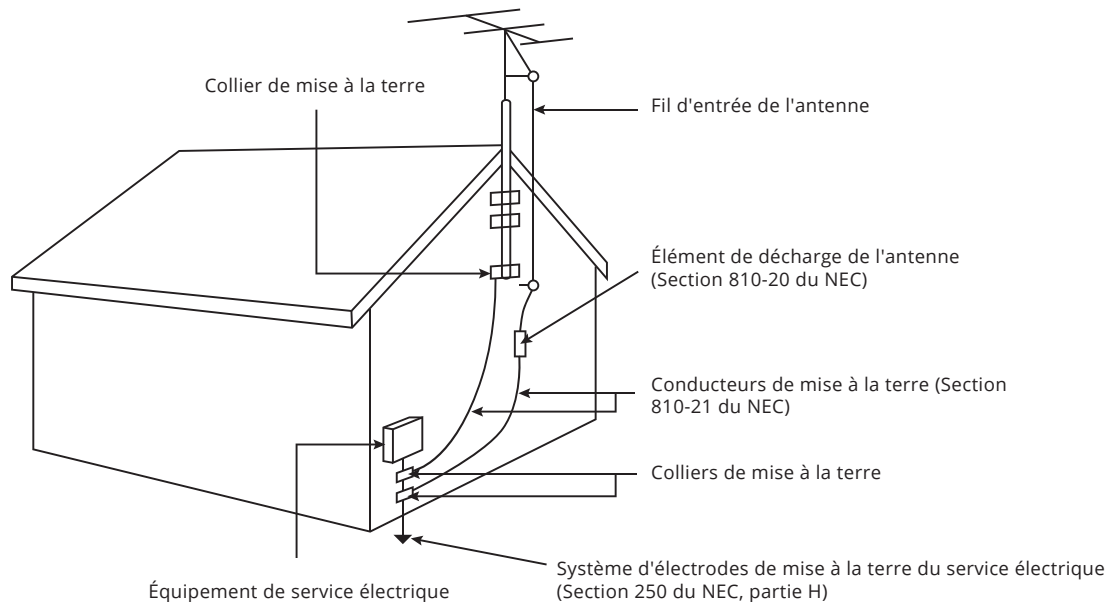

- Si une antenne ou une soucoupe extérieure ou un système de câblodistribution sera branché à la TV, assurez-vous que l'antenne ou le système de câblodistribution est relié électriquement à la terre afin d'assurer une protection contre la surtension et les charges électrostatiques.
- La section 810 du Code national de l'électricité ANSI/NFPA 70, vous renseigne sur les moyens appropriés de mettre le mât et la structure de support à la terre, de la mise à la terre du fil d'entrée de l'antenne vers un élément de décharge de l'antenne, de la taille des conducteurs de terre, de l'emplacement de l'élément de décharge de l'antenne, du raccordement des électrodes de mise à la terre et des exigences de mise à la terre auxquelles ils doivent être conformes.
- Protection contre la foudre : Afin de protéger davantage la TV en cas d'orage électrique ou lorsqu'elle n'est pas utilisée ou qu'elle est sans surveillance pendant de longues périodes de temps, débranchez la TV de la prise murale et déconnectez l'antenne et le système de câblodistribution.
- Lignes électriques : N'installez pas l'antenne près d'une lumière située au plafond ou près de circuits d'alimentation, ou dans un endroit où il pourrait tomber dans ce type de lignes électriques ou de circuits. N'oubliez pas que l'écran du câble coaxial est conçu pour être mis à la terre dans le bâtiment.

Vous avez des questions? Trouvez vos réponses sur **SUPPORT.VIZIO.COM/FR-CA**

Vous trouverez de l'aide concernant :

- Installation du nouveau produit
- Connexion de vos appareils
- Problèmes techniques
- Mises à jour des produits et encore plus



Soutien par clavardage
disponible

Vous pouvez aussi joindre notre
équipe de soutien primée à :

Téléphone : (877) 698-4946 (sans frais)

Courriel : techsupport@VIZIO.com

Heures d'ouverture :

Du Lundi au Vendredi : De 8 h à 23 h (HNC)

Samedi et Dimanche : De 9 h à 18 h (HNC)

Se habla Español • We speak English



TÉLÉCHARGEZ LE MANUEL D'UTILISATEUR INTÉGRAL SUR

1

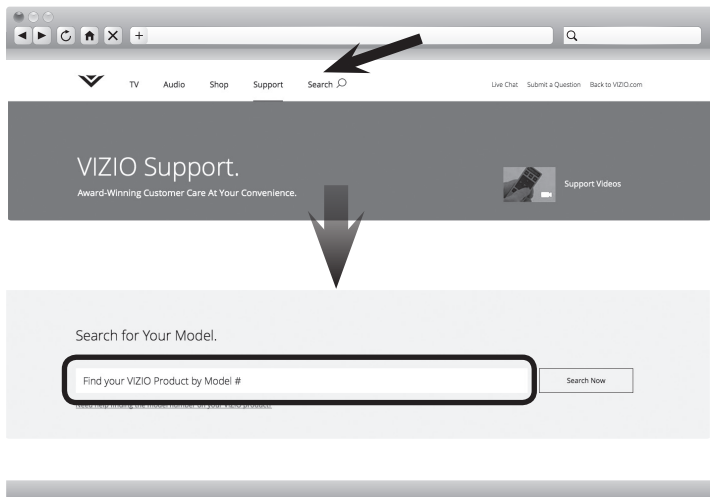

Aidez à VIZIO à réduire les déchets de papier.

Téléchargez le manuel d'utilisateur intégral pour votre téléviseur.

Sur un ordinateur, naviguez vers : **support.VIZIO.com** et cliquez sur **Search** (Rechercher).

Commencez à inscrire le numéro de modèle de votre TV dans le champ de **Search Now** (Rechercher Maintenant) et sélectionnez votre modèle de la liste.

2

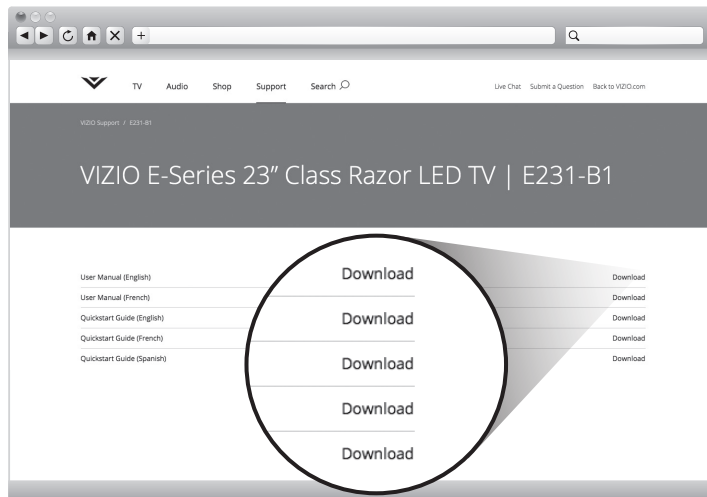

La page affichée est pour des fins d'illustration seulement. Le contenu actuel de la page peut varier.

Cliquez sur le lien **Download** (Télécharger) pour télécharger du Manuel de l'Utilisateur pour votre langue. Sauvegardez-le sur votre ordinateur.

Les manuels sont en format PDF. Vous devez avoir le logiciel Adobe Acrobat Reader pour les visualiser.

CONTENU DU PAQUET



Téléviseur HD à DEL de VIZIO



Télécommande
avec piles



Ce guide de démarrage rapide



Support de téléviseur



Câble d'alimentation



4 vis cruciformes M5 18 mm

UTILISATION DE LA TÉLÉCOMMANDE

LANCEUR D'APPLICATIONS

Lancez rapidement l'application illustrée.
(Allumera aussi la TV si elle est éteinte.)

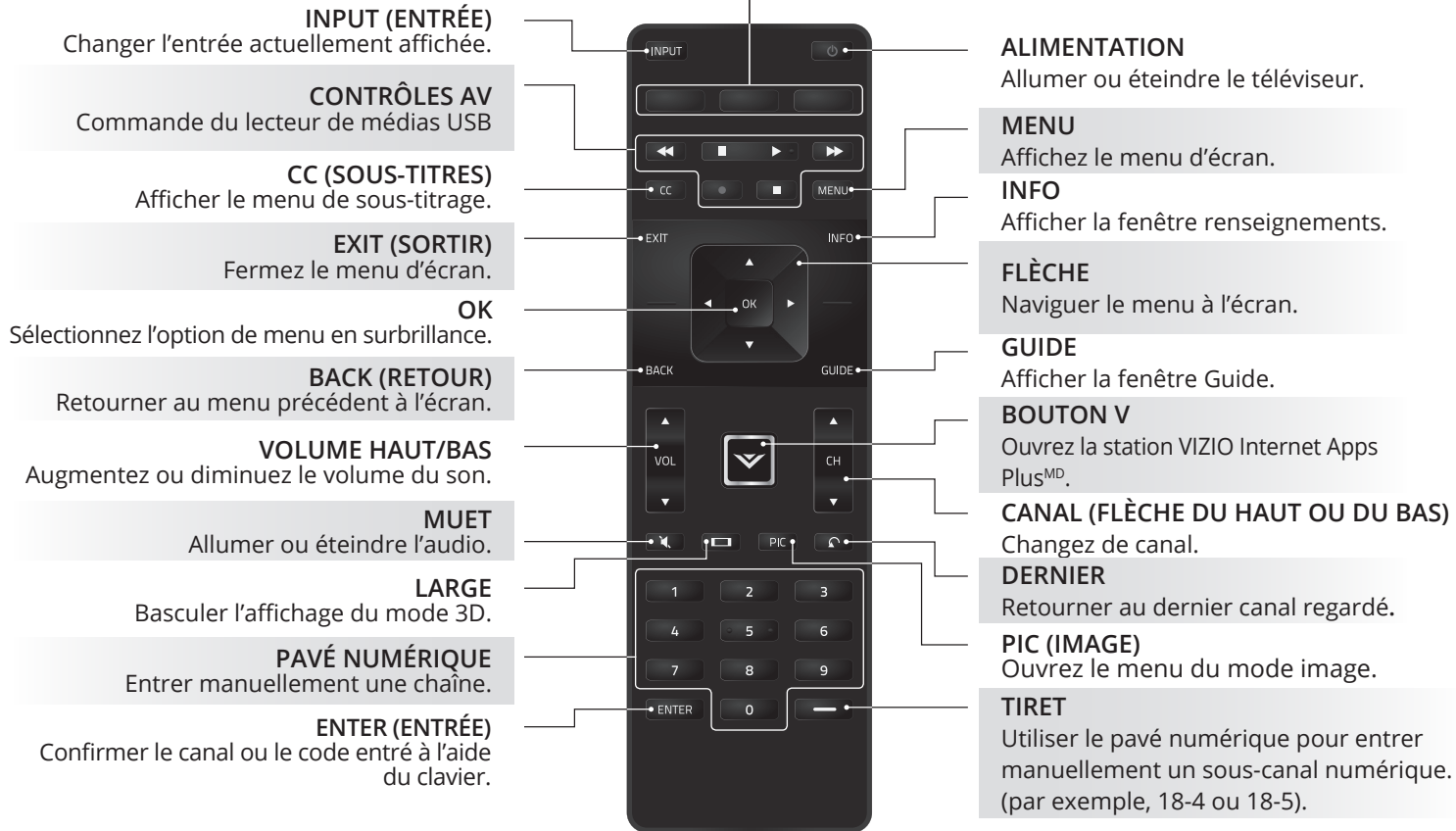

INSTALLATION DE LA BASE

1

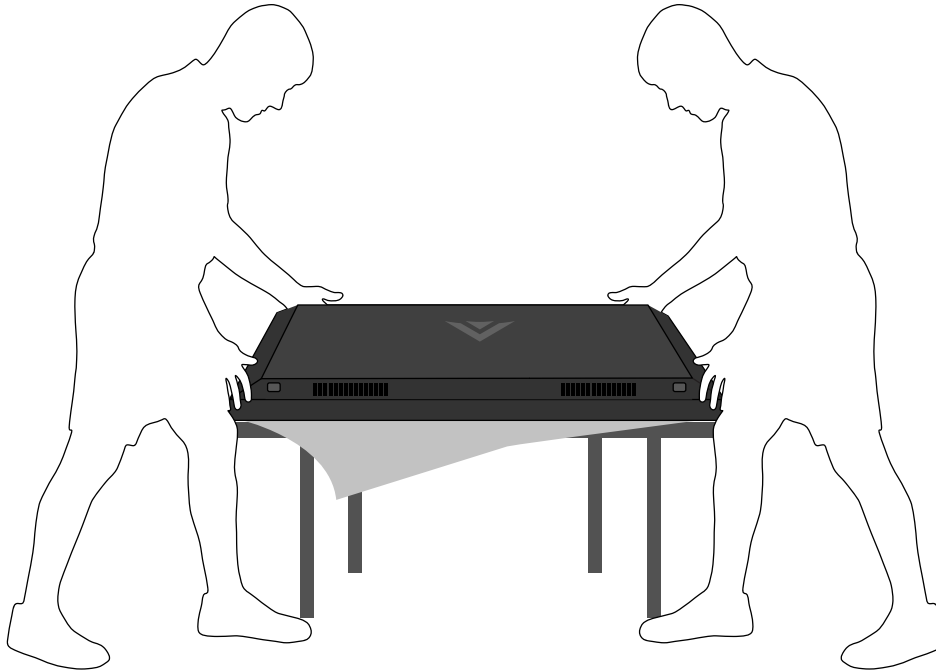

Il est recommandé d'avoir deux personnes pour effectuer l'installation de la base.

Retirer la pellicule de plastique de l'appareil et du support.

Placez l'écran du téléviseur face contre terre sur une surface plane et propre. Placez le téléviseur sur une surface douce, comme une couverture, afin d'éviter d'endommager ou d'égratigner l'écran.

Alignez la base et accrochez-la sur le dessous du téléviseur tel qu'indiqué.

2



Insérer les supports gauche et droit de la base de la télévision.

À l'aide d'un tournevis cruciforme, serrez quatre (4) vis M5 18mm dans la base afin de la fixer solidement au téléviseur.

Lorsque vous aurez terminé, placez le téléviseur sur une surface stable et plane.

PREMIÈRE INSTALLATION

1 Branchez d'abord tous vos appareils.

Choisissez **UN** type de connexion pour chaque appareil.

Faites correspondre les connecteurs de couleurs aux ports de couleurs.

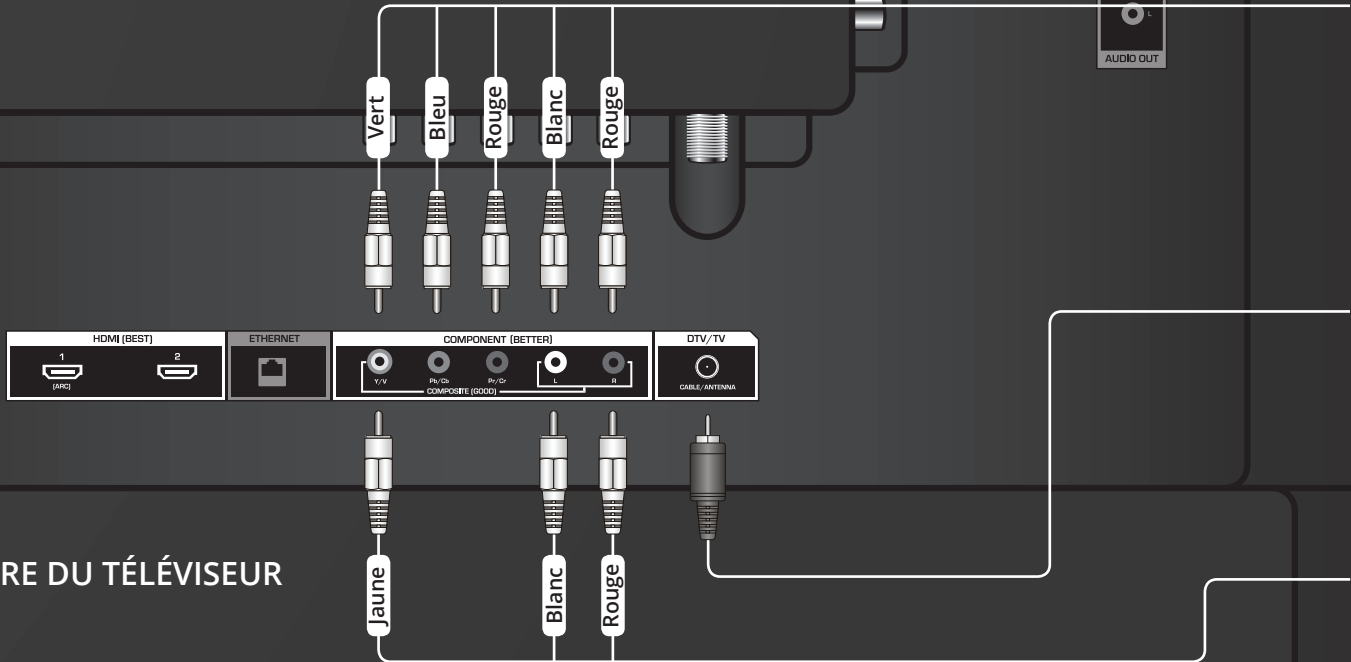

DERRIÈRE DU TÉLÉVISEUR

CÂBLE HDMI*

MEILLEUR

- NUMÉRIQUE
- VIDÉO HD (1080p)**
- AUDIO HD



CÂBLE À COMPOSANTS*

MIEUX

- ANALOGUE
- VIDÉO HD (1080p)**
- AUDIO STÉRÉO

Faites correspondre les connecteurs de couleurs aux ports de couleurs.

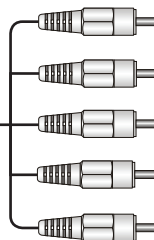

CÂBLE COAXIAL*

MIEUX

- ANALOGUE
- VIDÉO HD (1080i)**
- AUDIO STÉRÉO



CÂBLE AUDIO-VIDÉO*

BON

- ANALOGUE
- VIDÉO (480i)**
- AUDIO STÉRÉO

Faites correspondre les connecteurs de couleurs aux ports de couleurs.

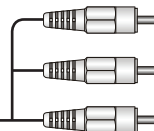

Appareils fréquemment branchés :



Receveurs pour câble ou satellite



Lecteurs Blu-ray^{MC} ou DVD



Consoles de jeu

* Les câbles ne sont pas compris.

** Résolution maximale.

2



Retirez le couvercle de la batterie en appuyant doucement sur le logo et glissez sur la télécommande.

Insérez les piles incluses.

Glissez doucement le couvercle des piles à sa place.

3

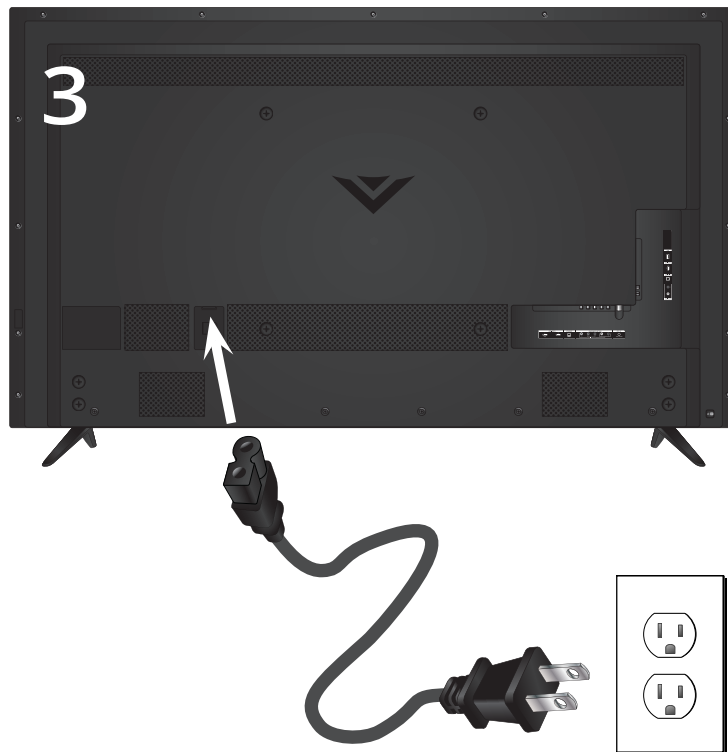

Branchez le cordon d'alimentation à l'arrière du téléviseur. Le bord plat du connecteur doit faire face à l'extérieur du téléviseur.

Branchez le cordon d'alimentation dans une prise de courant.

4

Arrière du téléviseur

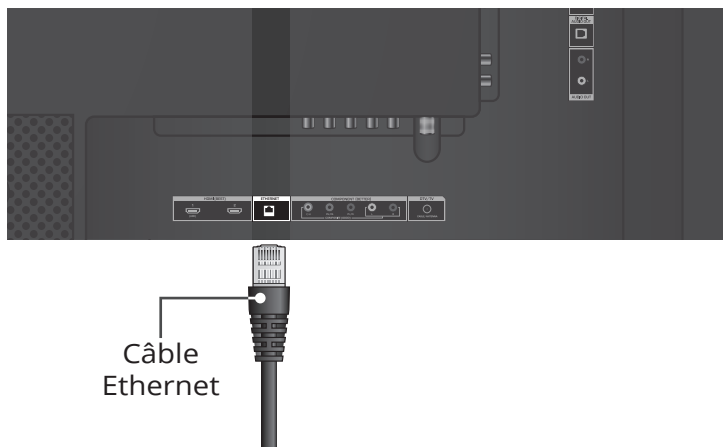

Si vous avez un Internet haut débit sans fil, branchez le câble Ethernet du modem ou routeur à l'arrière de la téléviseur comme montré.

Pour une expérience optimale avec la smart TV, VIZIO recommande d'utiliser un câble Ethernet. Cependant, votre télévision a également intégré une connexion Wi-Fi gratuite. Voir Connexion à Internet avec Wi-Fi pour plus d'informations.

5

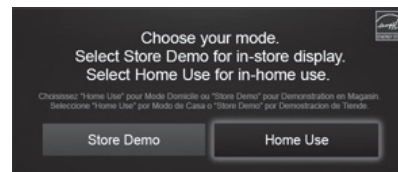

Mettez le téléviseur sous tension en appuyant sur le bouton **ALIMENTATION** de la télécommande.

Utilisez les **flèches** de la télécommande pour mettre en surbrillance l'option **Home Use** et appuyez sur **OK**.

Utilisez les touches **flèches** de la télécommande pour sélectionner votre langue préférée et appuyez sur **OK**.

Suivez les instructions à l'écran pour terminer l'installation pour la première fois.

SE CONNECTER À L'INTERNET PAR UNE CONNECTIVITÉ WI-FI

1



Si vous avez déjà configuré une connexion sans fils lors de la première installation, vous pouvez sauter cette section.

Pour vous brancher à un réseau sans fil il vous faudra :

- Routeur sans fil
- Une connexion Internet haute vitesse
- SSID (nom du réseau sans fil)
- Mot de passe du réseau

Pour la lecture en continu de vidéo, la vitesse de votre connexion Internet doit être d'au moins 1,5 Mbps.

Si vous ne connaissez pas la vitesse de votre connexion Internet, communiquez avec votre fournisseur d'accès Internet (FAI).

2

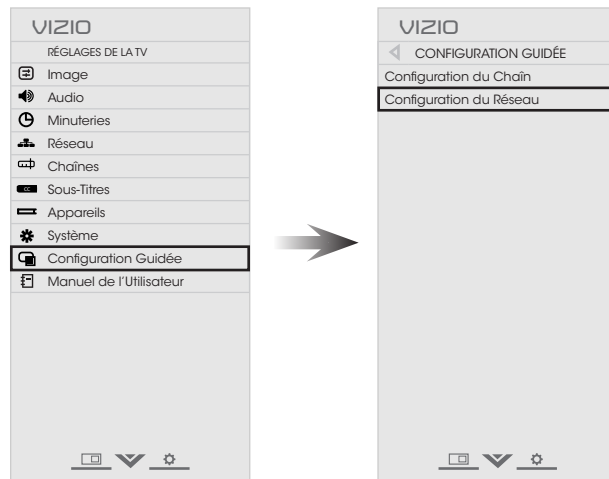

Appuyez sur le bouton **MENU** pour afficher le menu **RÉGLAGES DE LA TV**. Utilisez les **flèches** pour mettre **Configuration Guidée** en surbrillance et appuyez sur **OK**. Le menu **CONFIGURATION GUIDÉE** s'affiche.

Mettez **Configuration du Réseau** en surbrillance et appuyez sur **OK**. Le guide pour la Configuration du Réseau s'affiche.

3



Sélectionnez le nom de votre réseau sans fil (c'est le SSID du réseau) et appuyez sur **OK**.

Si vous ne voyez pas votre identifiant SSID, vous devrez l'entrer manuellement. Pour plus d'information, consultez le Manuel de l'utilisateur du téléviseur. Inscrivez le mot de passe de votre réseau à l'aide du clavier à l'écran, et ensuite mettez **Se connecter** en surbrillance et appuyez sur **OK**.



Si vous avez des problèmes de connexion à votre réseau, vérifiez l'emplacement de votre routeur:

- Les murs et de gros objets métalliques peuvent bloquer le signal.
- D'autres dispositifs qui transmettent à 2,4 ou 5 GHz peuvent interférer avec le signal.



- Les murs en blocs de signal
- Signal de verrouillage pour meubles
- Loin de la télévision

Routeur sans fil



- Pas de murs de blocage du signal
- Pas de blocs de signaux de meubles
- Près de TV



COMMENT DÉMARRER VIZIO INTERNET APPS PLUS^{MD}

Vizio Internet Apps Plus^{MD} (V.I.A Plus) diffuse un contenu en ligne populaire sur votre téléviseur. V.I.A. Plus comprend une sélection d'applications qui vous permet de regarder des films et des émissions de télévision, d'écouter de la musique, d'obtenir des renseignements à propos des nouvelles et de la météo et encore plus-tout sur demande.



Vous devez avoir une connexion Internet haute vitesse pour recevoir les mises à jour des produits et pour accéder au contenu en ligne.



Appuyez sur le bouton **OK** pour lancer l'application.

Appuyez sur les **flèches Gauche/Droite** pour faire défiler les applications sur le socle. (L'application en surbrillance se trouve dans le centre du socle.)

Appuyez sur le **bouton V** pour afficher le Station V.I.A. Plus Apps avec les applications les plus souvent utilisées.

Appuyez sur le **bouton V deux fois** pour afficher la fenêtre des V.I.A. Plus avec toutes les applications disponibles.

La fenêtre plein écran des V.I.A. Plus applications permet d'ajouter et de sauvegarder des applications. Les applications sur la première page sont affichées dans la station et les applications sur les pages suivantes peuvent être déplacées vers la station.

Appuyez sur le **bouton V** deux fois pour lancer la fenêtre plein écran des V.I.A. Plus applications.

Mes apps
Affiche les applications installées sur votre téléviseur.

Applications installées
Les applications affichées ici sont également disponibles dans la station des applications V.I.A. Plus.

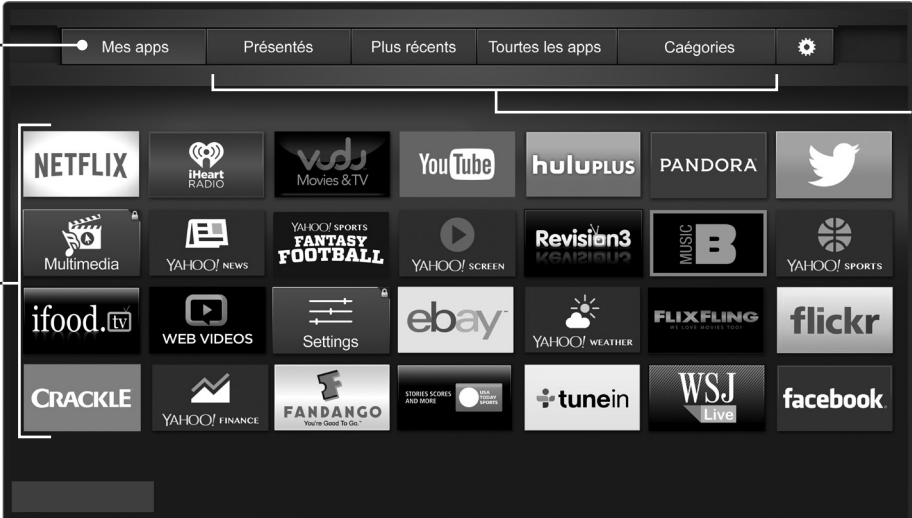

Onglets Applications
Parcourez les applications sur ces onglets pour les exécuter et ajoutez-les à votre onglet Mes apps.

The screenshot shows a dark-themed interface with a top navigation bar containing tabs: 'Mes apps', 'Présentés', 'Plus récents', 'Tourtes les apps', and 'Caégories'. Below the navigation bar is a grid of application icons including Netflix, iHeart Radio, VOD Movies & TV, YouTube, Hulu Plus, Pandora, Twitter, Multimedia, Yahoo! News, Yahoo! Sports Fantasy Football, Yahoo! Screen, Revision3, Music B, Yahoo! Sports, iFood.tv, Web Videos, Settings, eBay, Yahoo! Weather, FlixFlng, Flickr, Crackle, Yahoo! Finance, Fandango, Stories Scores and More, Tunein, WSJ Live, and Facebook.

Remarque : L'emplacement, l'apparence et la disponibilité des applications sont sujets au changement sans préavis.

Prenez un moment pour enregistrer votre produit sur

VIZIO.COM/PRODUCT-REGISTRATION

Pourquoi s'enregistrer?



Soutien personnalisé

Obtenez de l'assistance rapidement en ayant vos informations en main.



Nouvelles et offres

Vous pouvez bénéficier des dernières nouvelles et des offres spéciales de VIZIO.



Sécurité et satisfaction

Recevez les mises à jours et notifications importantes.

**ENREGISTRER VOTRE PRODUIT
VIZIO MAINTENANT**

RUBRIQUES D'AIDE

Il n'y a pas d'alimentation.

- Assurez-vous que le cordon d'alimentation est bien branché dans l'entrée AC du téléviseur et dans une prise électrique qui fonctionne.
- Appuyez sur le bouton **ALIMENTATION** sur la télécommande ou sur le côté du téléviseur.
- Si les étapes ci-dessus ne fonctionnent pas, essayez de brancher le cordon d'alimentation dans une autre prise électrique.

Le téléviseur affiche « Aucun signal. »

- Assurez-vous que les appareils branchés sont mis sous tension.
- Appuyez sur le bouton **INPUT** (Entrée) de la télécommande et sélectionnez l'entrée dans laquelle votre appareil est branché (TV, HDMI-1, COMP, etc.).

Il y a une image, mais pas de son.

- Appuyez sur le bouton **VOLUME HAUT** de la télécommande.
- Appuyez sur le bouton **MUET** pour vous assurer que la sourdine est désactivée.
- Appuyez sur **MENU**, sélectionnez ensuite **Audio**. Assurez-vous que le paramètre **Haut-parleurs de la TV** est réglé à **Activé**.

Il y a des bandes noires ou grises dans le haut, le bas ou sur les côtés de mon écran.

- Sachez que certains canaux ajoutent des barres noires à l'image.
- Réglez le mode d'image du téléviseur pour que l'image remplisse l'écran. Appuyez sur le bouton **WIDE** (Large) de la télécommande jusqu'à ce que l'écran soit rempli et appuyez sur **OK**.
- Réglez les paramètres vidéo de votre appareil externe.

Comment retourner à l'application de configuration?

- Le menu d'écran possède une configuration guidée. Appuyez sur **MENU > Configuration Guidée**. Sélectionnez le type de configuration dont vous avez besoin et appuyez sur **OK**. L'application de configuration sera lancée.
- Pour réinitialiser le téléviseur aux paramètres d'usine par défaut, appuyez sur **MENU > Système > Réinitialisation & Admin > Réinitialiser TV par Défaut**. Si vous définissez un code de contrôle parental, entrez-le maintenant. Sélectionnez **Réinitialiser**. Rappelez-vous que tous vos paramètres seront perdus.

L'app V.I.A. Plus ne fonctionne pas.

- Assurez-vous que votre téléviseur est branché à l'Internet.
- Redémarrez l'application en appuyant sur le bouton **EXIT** pour fermer l'application, et ensuite ouvrez l'application de nouveau.
- Redémarrez l'application en appuyant sur le bouton **ALIMENTATION** de la télécommande, et ensuite remettez le téléviseur sous tension.

Je n'arrive pas à me connecter à mon réseau.

- Si vous utilisez un câble Ethernet, assurez-vous qu'il est bien branché à votre routeur/modem et au téléviseur.
- Si vous vous branchez sans fil essayez de repositionner votre routeur pour obtenir une meilleure connexion.
- Fermez tous les appareils. Redémarrez votre routeur/modem.
- Essayez un autre appareil branché sur l'Internet. S'il ne fonctionne pas, communiquez avec votre fournisseur d'accès Internet (FAI).

RECOMMANDATIONS DE VIZIO



CÂBLE HDMI^{MD} HAUTE VITESSE 8 PI DE VIZIO – SÉRIE E

Ce câble HDMI^{MD} haute vitesse 8 pi est idéal pour les téléviseurs HD. Soutien 1080p et 4k x 2k Ultra Haute Définition, le câble E-Series HDMI fournit de la vidéo d'image parfaite HD, 3D et audio supérieure, le tout à moins de 18 Gbps.

Ce câble tout-en-un convient également au son enveloppant avancé 7.1 et le canal de retour audio, ce qui élimine le besoin de câbles supplémentaires.

RECOMMANDATIONS DE VIZIO



SUPPORT DE SON 2.1 AVEC CAISSON DE BASSES INTÉGRÉ S2121W-D0

Voici une évolution du cinéma maison dans un modèle compact et polyvalent, qui délivre de l'audio retentissant là où il n'y a pas de place pour une barre audio. Doté d'un caisson de basses intégré, le support de son 2.1 de 53,31 cm (21 po) de VIZIO procure une performance audio exceptionnelle. Il offre une amélioration audio pratique et parfaite pour les TVs mesurant jusqu'à 139,70 cm (55 po) dans les meubles multimédia conventionnels ou dans toutes les pièces de la maison.

Disponible sur www.VIZIO.ca

Ce produit est vendu séparément.

INFORMATIONS JURIDIQUES/CONFORMITÉ

GARANTIE LIMITÉE - CANADA

Énoncé concernant l'interférence radio de la norme FCC Classe B

REMARQUE : Cet équipement a été testé et trouvé conforme selon les limites d'un appareil numérique de Classe B, conformément à la partie 15 des normes FCC. Ces limites sont conçues pour fournir une protection raisonnable contre une interférence nuisible dans une installation résidentielle. Cet équipement génère, utilise et peut émettre une énergie des fréquences radio et peut causer une interférence nuisible aux communications radio s'il n'est pas installé et utilisé selon les instructions. Toutefois, il n'y a aucune garantie que des interférences n'auront pas lieu dans une installation particulière. Si cet équipement génère une interférence nuisible à la réception radio et télévisée, déterminée en allumant et éteignant l'appareil, nous encourageons l'utilisateur à corriger l'interférence à l'aide des mesures suivantes :

- Réorienter ou replacer l'antenne de réception.
- Augmenter la séparation entre l'équipement et le récepteur.
- Brancher l'équipement sur une prise d'un circuit différent de celui du récepteur.
- Consulter le vendeur ou un technicien expérimenté en radio/TV pour obtenir de l'aide.

Cet appareil est conforme à la partie 15 des normes FCC. L'utilisation est soumise aux deux conditions suivantes : (1) Cet appareil ne génère peut-être pas d'interférence nuisible et (2) il doit accepter toute interférence reçue, y compris celle pouvant causer une utilisation non voulue.

AVIS

Les changements et les modifications, qui ne sont pas expressément approuvés par la partie responsable de la conformité, pourraient annuler l'autorité de l'utilisateur à utiliser l'équipement.

Il faut utiliser des câbles d'interface et un cordon d'alimentation en c.a. blindés, le cas échéant, afin d'observer les limites d'émission.

Le fabricant n'est pas responsable des interférences radio ou télévisées causées par une modification non autorisée sur l'équipement. L'utilisateur a la responsabilité de corriger une telle interférence.

Avertissement de la FCC

Les changements et les modifications, qui ne sont pas expressément approuvés par la partie responsable de la conformité aux normes FCC, pourraient annuler l'autorité de l'utilisateur à utiliser l'équipement.

Mise en garde

Utilisez toujours un adaptateur de courant c.a./c.c. correctement mis à la terre. Veuillez utiliser les cordons en c.a. indiqués ci-dessous pour chaque endroit.

Pays	Règlement sur le contrôle de la conformité
États-Unis	UL
Allemagne	VDE
Royaume-Uni	BASE/B5
Japon	Loi sur le contrôle des appareils électriques
Canada	CSA

Images utilisées sont sous licence de Shutterstock.com

GARANTIE LIMITÉE D'UN AN SUR LES PIÈCES ET LA MAIN-D'OEUVRE

Couvre les unités neuves achetées au Canada

VIZIO offre à l'acheteur original une garantie sur un nouveau produit contre les défauts de matériaux et de fabrication pour un usage non commercial d'un an et un usage commercial de quatre-vingt-dix (90) jours. Si un produit couvert par cette garantie est jugé défectueux pendant la durée de la garantie, et si sa vente est autorisée au Canada et réalisée par un revendeur canadien autorisé, alors VIZIO, à sa seule discrétion, réparera, remplacera ou remboursera l'unité. VIZIO se réserve le droit de fournir du service à domicile, selon sa disponibilité, ou de fournir d'autres options de service.

Pour obtenir un service garanti, contactez le soutien technique de VIZIO par courriel : TechSupport@VIZIO.com ou par téléphone au 877 MY VIZIO (877 698-4946), de 8 h à 23 h du lundi au vendredi et de 9 h à 18 h du samedi au dimanche (HNC), ou visitez le site www.vizio.ca. Il est nécessaire d'obtenir une autorisation préalable avant d'envoyer tout produit au centre de service VIZIO. Une preuve d'achat sous forme du reçu d'achat ou d'une copie correspondante est obligatoire pour montrer qu'un produit se trouve toujours dans la période de garantie.

Pièces et main-d'œuvre

Aucun frais ne sera chargé pour les pièces et la main-d'œuvre au cours de la période de garantie. Les pièces et les produits de remplacement peuvent être neuves ou certifiées à nouveau à la seule option et discrétion de VIZIO. Les pièces et les appareils de remplacement sont garantis pour la période restante de la garantie originale ou pour quatre-vingt-dix (90) jours après le service ou remplacement garanti, selon la plus tardive de ces périodes.

Type de service

Les unités d'un ou moins 32 po seront généralement traitées à domicile. Le service à domicile nécessite un accès complet et facile à l'unité et ne comprend pas la désinstallation et la réinstallation du produit. Le service à domicile est offert selon sa disponibilité. Lorsque le service à domicile n'est pas disponible, VIZIO proposera d'autres options de service.

Les TVs de moins de 32 po doivent être envoyées au centre de service VIZIO pour bénéficier du service sous garantie. VIZIO n'est pas responsable des frais de transport vers le centre de service, mais couvrira les frais d'expédition du renvoi au client. Il est nécessaire d'obtenir une autorisation préalable avant d'envoyer tout produit pour un service sous garantie.

Pour les retours de produits au centre de service VIZIO, il faut utiliser la boîte en carton et le matériel d'expédition d'origine ou un matériel d'emballage offrant un niveau équivalent de protection. Le soutien technique de VIZIO donnera des instructions pour l'emballage et l'expédition du produit couvert au centre de service VIZIO.

Limites et exclusions

La garantie d'un an de VIZIO couvre uniquement les défauts de matériaux et de fabrication. Cette garantie ne couvre pas par exemple : les dommages superficiels, l'usure normale, la mauvaise utilisation, l'alimentation inappropriée de la tension ou les chutes de puissance, les problèmes de signal, les dommages causés par la livraison, les actes de la nature, tout type de mésusage, modification ou ajustement fait par le consommateur, ainsi que les problèmes d'installation et de réglage ou toute réparation faite par qui que ce soit d'autre qu'un centre de service VIZIO autorisé. Les produits, qui sont dotés de numéros de série illisibles ou retirés, ou qui demandent une maintenance systématique, ne sont pas couverts. Cette garantie d'un an ne couvre pas les produits vendus « TEL QUEL », « CERTIFIÉ EN USINE » ou par un revendeur non autorisé.

AUCUNE AUTRE GARANTIE EXPRESSE N'EXISTE EN DEHORS DE CELLE ÉNUMÉRÉE OU DÉCRITE CI-DESSUS. TOUTE GARANTIE IMPLICITE, Y COMPRIS LES GARANTIES IMPLICITES DE QUALITÉ MARCHANDE ET L'AUTITUDE POUR UN BUT PRÉCIS, SERA LIMITÉE À LA PÉRIODE DE TEMPS DÉTERMINÉE CI-DESSUS. LA RESPONSABILITÉ TOTALE DE VIZIO CONCERNANT L'ENSEMBLE DES PERTES ET DES DOMMAGES OCCASIONNÉS PAR UNE CAUSE QUELLE QU'ELLE SOIT, Y COMPRIS LA NÉGLIGENCE DE VIZIO, LES DOMMAGES ALLÉGUÉS OU LES PRODUITS DÉFECTUEUX, QUE CES DÉFAUTS SOIENT DÉCOUVRABLES OU LATENTS, NE DÉPASSERA EN AUCUN CAS LE PRIX D'ACHAT DU PRODUIT COUVERT. VIZIO N'EST PAS RESPONSABLE DE LA PERTE DE JOUISSANCE, LA PERTE DE RENSEIGNEMENTS OU DE DONNÉES, LA PERTE COMMERCIALE, LA PERTE DE REVENU OU LES PROFITS MANQUÉS, OU TOUT AUTRE DOMMAGES ACCESSOIRES OU INDIRECTS. CETTE GARANTIE VOUS DONNE DES DROITS LEGAUX SPÉCIFIQUES ET IL EST POSSIBLE QUE VOUS AYEZ D'AUTRES DROITS, QUI VARIENT D'UNE PROVINCE À L'AUTRE. CETTE GARANTIE EST SOUMISE À DES MODIFICATIONS SANS PRÉAVIS. CONSULTEZ www.vizio.ca POUR OBTENIR LA VERSION LA PLUS RÉCENTE.

Renseignements personnels

Si votre produit VIZIO peut stocker des renseignements personnels et d'autres informations, TOUT LE CONTENU ET TOUTES LES INFORMATIONS STOCKÉES SERONT SUPPRIMÉS AU COURS DE CERTAINS SERVICES DE GARANTIE À DOMICILE ET DE TOUTS LES SERVICES DE GARANTIE PAR EXPÉDITION. Si cela survient, votre produit vous sera remis avec les mêmes réglages que lors de son achat. Vous serez responsable de restaurer toutes les données et les mots de passe applicables. La récupération et la réinstallation des données de l'utilisateur ne sont pas couvertes par cette garantie limitée. Afin de protéger vos renseignements personnels, VIZIO vous recommande de toujours effacer vos renseignements personnels de l'appareil avant de le faire réparer, peu importe le technicien.

GARANTIE DE ZÉRO PIXEL DÉFECTUEUX

Cette police couvre les défauts « Zéro pixel lumineux défectueux » pour la durée de la « GARANTIE D'UN AN » limitée sur les achats de nouveaux produits sélectionnés. Pour savoir si la garantie s'applique à votre produit, consultez l'onglet « DÉTAILS » (DÉTAILS) de la page de renseignements sur le modèle disponible sur le site www.vizio.ca ou recherchez la garantie « Zéro pixel lumineux défectueux » sur la boîte.

Garantie recertifiée

GARANTIE LIMITÉE DE QUATRE-VINGT-DIX JOURS SUR LES PIÈCES ET LA MAIN-D'ŒUVRE

Couvre les unités achetées et actuellement situées au Canada.

SI CE DOCUMENT DE GARANTIE ACCOMPAGNE UNE UNITÉ FOURNIE AU CLIENT EN TANT QUE REMPLACEMENT SOUS GARANTIE, ALORS LA GARANTIE DE L'UNITÉ ACHETÉE PEUT SUPPLANTER CELLE-CI. UNE TELLE UNITÉ DE REMPLACEMENT EST GARANTIE POUR LA DURÉE RESTANTE DE LA GARANTIE ORIGINALE (COMME PRÉCISÉ PAR LE DOCUMENT DE LA GARANTIE ORIGINALE ET D'APRÈS LA DATE D'ACHAT ORIGINALE) OU POUR LA DURÉE DE GARANTIE PRÉCISÉE AUX PRÉSENTES (D'APRÈS LA DATE DE RÉCEPTION DE L'UNITÉ DE REMPLACEMENT), SELON LA PLUS TARDIVE DE CES PÉRIODES.

VIZIO offre à l'acheteur original de ses produits une garantie contre les défauts de matériaux et de fabrication pour un usage non commercial de quatre-vingt-dix (90) jours. Si un produit couvert par cette garantie est jugé défectueux pendant la durée de la garantie, et si sa vente est autorisée au Canada et réalisée par un revendeur canadien autorisé, alors VIZIO, à sa seule discrétion, réparera, remplacera ou remboursera l'unité. VIZIO se réserve le droit de fournir au service à domicile, selon sa disponibilité, ou de fournir d'autres options de service.

Pour obtenir un service garanti, contactez le soutien technique de VIZIO par courriel : TechSupport@VIZIO.com ou par téléphone au 877 MY VIZIO (877 698-4946), de 8h à 23h du lundi au vendredi et de 9h à 18h du samedi au dimanche (HNC), ou visitez le site www.vizio.ca. Une preuve d'achat sous forme de reçu d'achat ou d'une copie correspondante est obligatoire.

Pièces et main-d'œuvre

Aucun frais ne sera chargé pour les pièces et la main-d'œuvre au cours de la période de garantie. Les pièces et les produits de remplacement peuvent être neufs ou certifiées à nouveau à la seule option et discrétion de VIZIO. Les pièces et les unités de remplacement sont garanties pour la période restante de la garantie originale ou pour quatre-vingt-dix (90) jours après le service ou remplacement garanti, selon la plus tardive de ces périodes.

Types de service

Les unités d'au moins 32 po seront généralement traitées à domicile. Le service à domicile nécessite un accès complet et facile à l'unité et ne comprend pas la désinstallation et la réinstallation du produit. Toutefois, dans certains cas, il est nécessaire d'envoyer l'unité au centre de service VIZIO. VIZIO couvrira les frais de transport vers et à partir du site du client.

Les unités de moins de 32 po doivent être envoyées au centre de service VIZIO. VIZIO n'est pas responsable des frais de transport vers le centre de service, mais couvrira les frais d'expédition du renvoi au client. Il est nécessaire d'obtenir une autorisation préalable avant d'envoyer tout produit au centre de service VIZIO.

Pour tout retour au centre de service VIZIO, il faut utiliser la boîte en carton et le matériel d'expédition d'origine ou une boîte et un matériel de remplacement fourni par VIZIO. Le soutien technique de VIZIO donnera des instructions pour l'emballage et l'expédition de l'unité au centre de service VIZIO.

Limites et exclusions

La garantie de quatre-vingt-dix jours de VIZIO couvre uniquement les défauts de matériaux et de fabrication. Les articles non couverts comprennent, mais sans s'y limiter, les dommages cosmétiques, l'usure et la détérioration normales, la mauvaise utilisation, les problèmes de signaux, les sautes de puissance, les dommages liés à l'expédition, les cas de force majeure, tout type de problèmes dus à une mauvaise utilisation, une mauvaise installation, des modifications, des ajustements et des réglages effectués par un client. Les unités, qui sont dotées de numéros de série illisibles ou retirés, d'une « image résistante » et d'une maintenance systématique ne sont pas couvertes. Cette couverture ne couvre pas les produits vendus « TEL QUEL », « VENTE FINALE » ou par un revendeur non autorisé.

AUCUNE AUTRE GARANTIE EXPRESSE N'EXISTE EN DEHORS DE CELLE ÉNUMÉRÉE OU DÉCRITE CI-DESSUS. TOUTE GARANTIE IMPLICITE, Y COMPRIS LES GARANTIES IMPLICITES DE QUALITÉ MARCHANDE ET L'APTITUDE POUR UN BUT PRÉCIS, SERA LIMITÉE À LA PÉRIODE DE TEMPS DÉTERMINÉE CI-DESSUS. LA RESPONSABILITÉ TOTALE DE VIZIO CONCERNANT L'ENSEMBLE DES PERTES ET DES DOMMAGES OCCASIONNÉS PAR UNE CAUSE QUELLE QU'ELLE SOIT NE DÉPASSERA EN AUCUN CAS LE PRIX D'ACHAT DU PRODUIT COUVERT. VIZIO NE SERA PAS RESPONSABLE DES PERTES D'UTILISATION, DES PERTES COMMERCIALES, DES PERTES DE REVENUS OU DE PROFITS, OU DE TOUT AUTRE DOMMAGE IMPRÉVU OU CORRELATIF. CERTAINS ÉTATS N'AUTORISENT PAS LES LIMITES SUR LA DURÉE D'UNE GARANTIE IMPLICITE OU L'EXCLUSION DE DOMMAGES IMPRÉVUS OU CORRELATIFS. AUSSI LES LIMITES ET EXCLUSIONS CI-DESSUS PEUVENT NE PAS S'APPLIQUER À VOUS. CETTE GARANTIE VOUS DONNE DES DROITS LÉGAUX SPÉCIFIQUES ET IL EST POSSIBLE QUE VOUS AYEZ D'AUTRES DROITS, QUI VARIENT D'UNE PROVINCE À L'AUTRE. CETTE GARANTIE EST SOUMISE À DES MODIFICATIONS SANS PRÉAVIS. CONSULTEZ www.vizio.ca POUR OBTENIR LA VERSION LA PLUS RÉCENTE.

Renseignements sur le service et les pièces

PIÈCES DE RECHANGE ÉLECTRONIQUES

À des fins de commodité, VIZIO met à votre disposition les coordonnées de ce fournisseur de pièces de rechange. Si votre produit VIZIO requiert un travail de service (après la période de garantie) et qu'une pièce de rechange est nécessaire, veuillez joindre un des distributeurs autorisés de pièces de rechange VIZIO suivants en lui fournissant le numéro de la pièce.

Vizparts.com Inc

710 Epperson Drive, Suite B

City of Industry, CA 91748

(888) 260-7765

www.vizparts.com

