

VIZIO



MANUEL DE L'UTILISATEUR

Modèle: SB2021n-G6

Barre de son à 2.1 canaux de 20 po de VIZIO avec avec caisson de basse sans fil et Bluetooth

Veuillez lire ce guide avant d'utiliser le produit.

INSTRUCTIONS DE SÉCURITÉ IMPORTANTES

Votre Unité est conçue et fabriquée pour fonctionner selon les limites de conception définies et une mauvaise utilisation peut causer un choc électrique ou un incendie. Afin d'empêcher des dommages à l'Unité, les règles suivantes doivent être suivies pour son installation, son utilisation et son entretien. Veuillez lire les instructions de sécurité suivantes avant d'utiliser l'Unité. Conservez ces instructions dans un lieu sûr en vue d'une future référence.

- Lire ces instructions
- Conserver ces instructions
- Tenir compte de toutes les mises en garde.
- Observer toutes les instructions.
- Ne pas utiliser cet appareil près de l'eau.
- Nettoyer à l'aide d'un chiffon sec seulement.
- Ne bloquer aucun orifice d'aération. Installer conformément aux instructions du fabricant.
- Ne pas installer près d'une source de chaleur, notamment un radiateur, une bouche de chaleur, un poêle, ou tout autre appareil (incluant les amplificateurs) produisant de la chaleur.
- Ne pas aller à l'encontre du but de sécurité de la prise mise à la terre ou de la fiche polarisée. Une fiche polarisée possède deux lames et une broche de mise à la terre. Une fiche de terre comporte deux lames et une troisième broche de mise à la terre. La lame large ou la troisième broche sont fournies pour votre sécurité. Si la fiche ne correspond pas à votre prise de courant, consultez un électricien pour qu'il remplace la prise de courant désuète.
- Protéger le cordon d'alimentation afin qu'on ne marche pas dessus ou qu'on ne le comprime pas, particulièrement près des prises de courant et de l'endroit d'où elle sort de l'appareil.
- Utiliser seulement du matériel ou des accessoires spécifiés par le fabricant.
- Faire seulement usage du chariot, du support, du trépied, de la fixation ou de la table indiqué par le fabricant, ou vendu avec l'appareil. Lorsqu'un chariot est utilisé, faire attention en déplaçant le chariot et l'appareil ensemble afin d'éviter les blessures causées par un basculement.
- Débrancher l'appareil en cas d'orage électrique ou quand il n'est pas utilisé pendant de longues périodes.
- Consulter un technicien qualifié pour tout entretien. Un entretien courant est nécessaire lorsque l'appareil a été endommagé de quelque façon que ce soit, notamment lorsque le cordon d'alimentation ou la fiche d'alimentation est endommagé, lorsque du liquide a été renversé dans l'appareil ou des objets sont tombés dedans, lorsque l'appareil a été exposé à la pluie ou à l'humidité, lorsque qu'il ne fonctionne pas normalement ou qu'il a été échappé.
- Pour réduire le risque de choc électrique ou de dommage à une composante, fermer l'alimentation avant de connecter d'autres composants à votre Unité.
- Débrancher le cordon d'alimentation avant de nettoyer votre Unité. Un linge humide suffit pour le nettoyage. Ne pas se servir de nettoyant liquide ou aérosol sur l'Unité. Ne pas utiliser de nettoyants abrasifs.
- Toujours se servir des accessoires recommandés par le fabricant pour garantir la compatibilité.
- Lors du déplacement de l'Unité depuis un lieu à basse température vers un lieu à haute température, de la condensation peut se former dans la structure. Attendre avant d'allumer l'Unité pour éviter de causer un incendie, un choc électrique ou un dommage aux composants.
- Les fentes et les ouvertures au dos et au bas du caisson sont destinées à la ventilation. Pour garantir un fonctionnement fiable de l'Unité et pour la protéger d'un surchauffement, s'assurer que ces ouvertures ne sont ni bloquées, ni couvertes. Ne pas placer l'Unité dans une bibliothèque ou une armoire à moins qu'il y ait une ventilation correcte.
- Ne jamais pousser un objet dans les fentes et les ouvertures de l'enceinte de l'Unité. Ne placez pas d'objets sur le dessus de votre unité. Cela pourrait provoquer un court-circuit des pièces, engendrant ainsi un incendie ou un choc électrique. Ne jamais renverser de liquide sur votre unité.
- Une fois branchée sur une prise d'alimentation, l'alimentation circule toujours vers votre unité. Pour déconnecter entièrement l'alimentation, débrancher le cordon d'alimentation.
- Ne pas surcharger les barres d'alimentation et les cordons d'extension. Un surchargement peut provoquer un incendie ou un choc électrique.
- La prise murale doit se situer près de votre unité et être facilement accessible.



- Garder l'unité loin de l'humidité. Ne pas exposer l'unité à la pluie ou à l'humidité. Si de l'eau pénètre dans l'unité, débrancher le cordon d'alimentation et contacter votre vendeur. Dans ce cas, une utilisation continue pourrait causer un incendie ou un choc électrique.
- Ne pas utiliser l'unité si une anomalie survient. Si une fumée ou une odeur apparaît, débrancher le cordon d'alimentation et contacter votre vendeur immédiatement. Ne pas tenter de réparer vous-même l'unité.
- Éviter d'utiliser des appareils endommagés ou laissés tomber. Si l'unité est laissée tomber par terre et que la structure est endommagée, les composants internes fonctionneront peut-être anormalement. Débrancher le cordon d'alimentation immédiatement et contacter votre vendeur pour une réparation. L'emploi continu de votre unité peut engendrer un incendie ou un choc électrique.
- Ne pas installer l'unité dans un lieu contenant beaucoup de poussière ou une grande humidité. Le fonctionnement de l'unité dans de tels environnements peut provoquer un incendie ou un choc électrique.
- Assurez-vous que le cordon d'alimentation et tout autre câble sont débranchés avant de déplacer votre unité.
- Pour débrancher l'Unité, tenir la prise d'alimentation et non le cordon. Tirer sur le cordon d'alimentation peut endommager les fils à l'intérieur du cordon et provoquer un incendie ou un choc électrique. Lorsque l'unité ne servira pas pendant une longue période de temps, débrancher le cordon d'alimentation.
- Pour réduire le risque de choc électrique, ne pas toucher le connecteur avec des mains humides.
- Insérer la pile de la télécommande en suivant les instructions. Une mauvaise polarité peut causer une fuite de la pile, endommageant peut-être la télécommande ou blessant l'utilisateur.
- Consultez la remarque importante et la classification à l'arrière de l'unité.
- ATTENTION - cet équipement n'est pas à l'épreuve de l'eau. Pour prévenir le risque d'incendie ou de choc électrique, ne pas placer des conteneurs remplis de liquides près de l'équipement (par exemple, un vase ou un pot de fleurs) et ne l'exposez pas à l'eau qui dégoutte ou éclabousse, à la pluie ou à l'humidité.
- MISE EN GARDE - les piles peuvent exploser ou causer un incendie si elles sont malmenées. Remplacez les piles par de nouvelles piles de même type.
- Ne laissez pas les piles exposées au soleil directe pendant un longue période avec les fenêtres et portes fermées. Ne pas désassembler les piles et ne pas les jeter au feu.
- La prise ou la prise de courant femelle du réseau est utilisée comme dispositif de désaccouplage, et le dispositif de désaccouplage doit pouvoir être utilisé.

ATTENTION : Pour réduire le risque d'incendie ou de choc électrique, n'exposez pas à la pluie ou l'humidité.



Le symbole de l'éclair fléché à l'intérieur d'un triangle équilatéral a pour but d'avertir l'utilisateur de la présence d'une tension dangereuse non isolée dans la TV, qui peut être d'une magnitude suffisante pour constituer un risque de choc électrique aux personnes.



Le point d'exclamation à l'intérieur d'un triangle équilatéral a pour objectif d'avertir l'utilisateur que des instructions importantes sur l'utilisation et l'entretien se trouvent dans les documents de votre barre de son.



Attention : Cet équipement est un appareil électrique de classe II ou à double isolation. De par sa conception, il ne nécessite pas de mise à la terre.

TABLE DES MATIÈRES

Contenu de l'emballage	5
Contrôles et branchements.....	6
Installation Initiale.....	9
Utilisation de la télécommande.....	13
Voyants à DEL.....	15
Programmation de la Barre de Son.....	17
Utilisation des combinaisons de boutons.....	18
Appariement Bluetooth.....	19
Utiliser le mode Bluetooth.....	20
Configuration Avancée.....	21
Lier à nouveau le caisson de basses à la barre de son.....	22
Aide et dépannage.....	25
Garantie limitée.....	26
Caractéristiques.....	28
Légalités et conformité.....	29

CONTENU DE L'EMBALLAGE



Barre de son

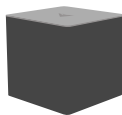

Caisson de basses sans fil



Télécommande avec piles



2 x Câble d'alimentation

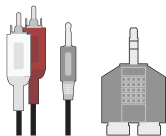

Câble audio stéréo
RCA à 3,5mm



Câble optique
numérique



Câble coaxial
numérique



Manuel de l'utilisateur

CONTRÔLES ET BRANCHEMENTS

Derrière de la barre de son

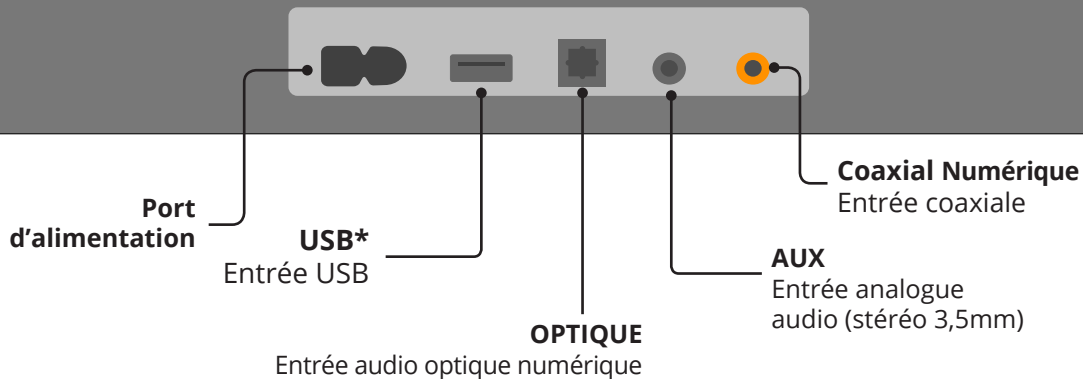

* Compatible avec la lecture de fichiers de format .WAV et .MP3 seulement.

Haut de la barre de son

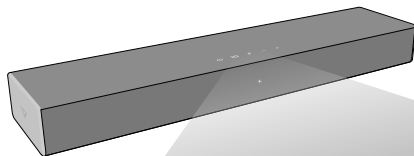

Alimentation Appuyez pour allumer ou éteindre la barre de son.

Entrée Appuyez pour changer la source audio.

Volume Augmentez ou diminuez le volume du son.

Entrée Bluetooth Tenir pour appairer
(Consultez « Appariement Bluetooth » pour plus d'informations)

Derrière de caisson de basses

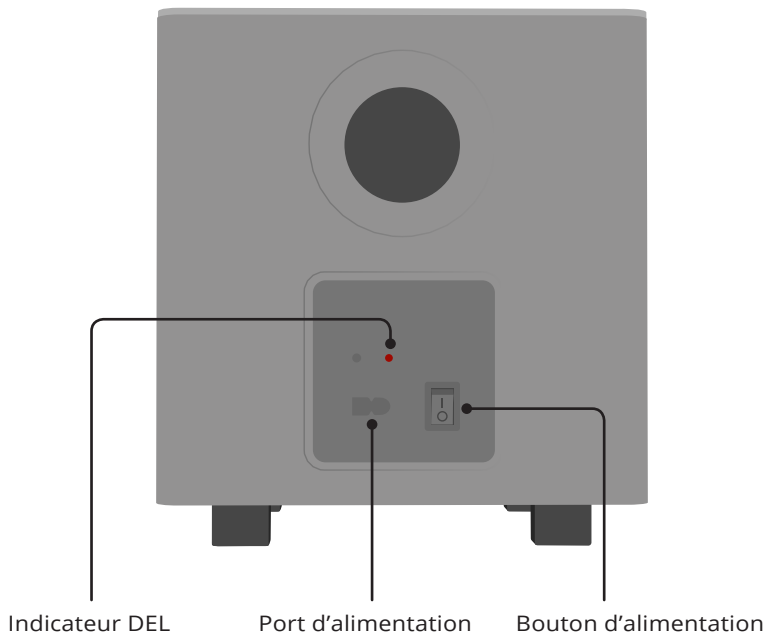

INSTALLATION INITIALE

Derrière de la barre de son

1 CHOISISSEZ UN CÂBLE* ET CONNECTEZ-LE À VOTRE TV.

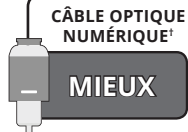

OU

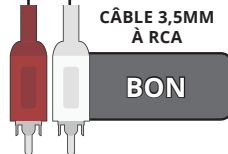

OU

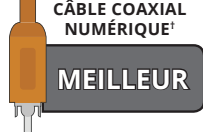

* Ce ne sont pas toutes les TVs qui sont équipées des sorties audio illustrées ci-dessus. Pour connecter la barre de son directement à vos autres appareils (lecteur Blu-ray, console de jeu, etc.), consultez le manuel de l'utilisateur de votre appareil.

† S'il n'y a pas de son lorsque vous utilisez une entrée numérique:

(A) essayez de régler la sortie de la TV à PCM

-ou-

(B) connectez l'appareil directement au lecteur Blu-ray/autre source; certaines TVs ne passent pas par l'audio numérique.

***NE PAS connecter à l'entrée vidéo R/L.
Recherche du port audio de sortie (OUT)***

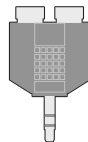

Facultatif : Utilisez l'adaptateur RCA inclus pour la connexion à votre téléviseur, le cas échéant.

2

Branchez le câble d'alimentation à la prise **ENTRÉE AC** de la Barre de Son tel qu'indiqué.

Branchez le cordon d'alimentation dans une prise de courant.

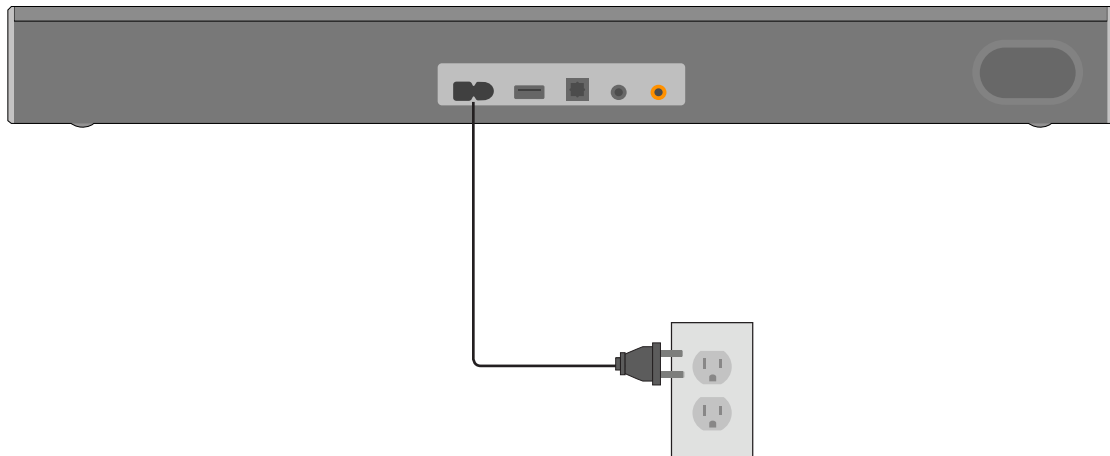

Derrière de caisson de basses

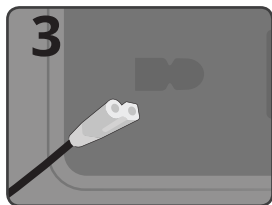
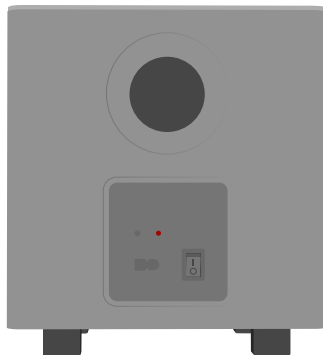

Branchez un câble d'alimentation au caisson de basses.

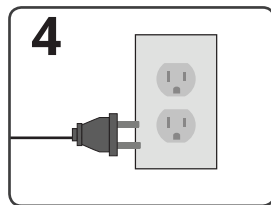

Branchez le câble d'alimentation dans une prise électrique.

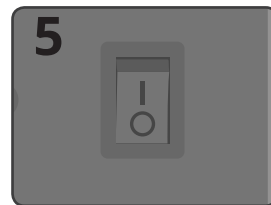

Placez l'interrupteur d'alimentation dans la position de Marche.

6



Haut

Enlever le couvercle de la pile en le faisant glisser doucement dans le sens opposé de la télécommande.

7



Haut

Insérez les piles comprises et faites glisser le couvercle à piles en place.

Lorsque nécessaire, VIZIO recommande de remplacer les batteries incluses avec la télécommande avec deux nouvelles batteries alcalines « AAA » Duracell.



8

Allumez votre TV, la barre de son s'allumera automatiquement et recherchera une entrée active.*

Les voyants à DEL situés sur le devant de la barre de son effectueront un cycle de passage des entrées en paires jusqu'à ce une source audio soit détectée.**



Conseil : Pour mettre fin à la fonction de détection automatique, appuyez sur le bouton **INPUT (ENTRÉE)**.

Vous pouvez appuyer sur le bouton **INPUT (ENTRÉE)** pour basculer entre les sources audio. Par exemple, si vous avez connecté votre TV sur AUX 1, réglez la barre de son sur AUX 1.

*Se produit seulement lors de la première configuration.

**La fonction de détection automatique se produit seulement une fois lorsque la Barre de son est alimentée pour la première fois. Pour activer cette fonction à nouveau, vous devez effectuer une réinitialisation aux paramètres de l'usine (consultez le chapitre Utiliser les Combinaisons de Boutons pour plus d'information) ou appuyez et tenez le bouton ENTRÉE pendant 3 secondes.

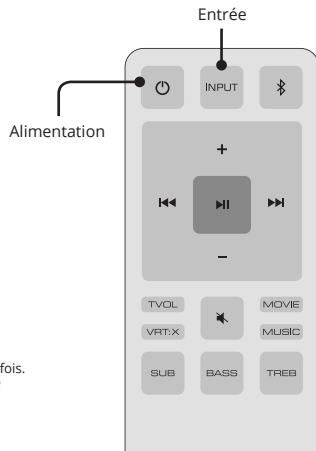

UTILISATION DE LA TÉLÉCOMMANDE

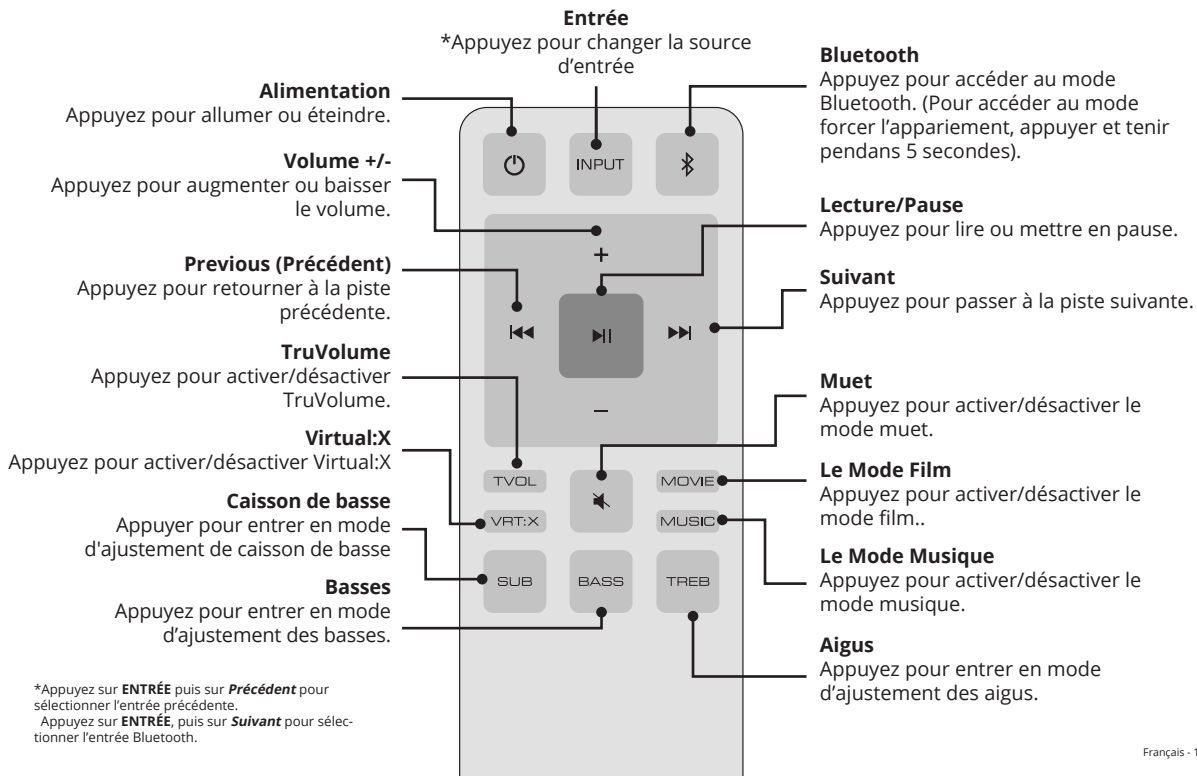

Pour une meilleure expérience de son ambiophonique, placez la barre de son comme il est indiqué.
La barre de son devrait se trouver au niveau de l'oreille (entre 60 et 90 cm au-dessus du sol).

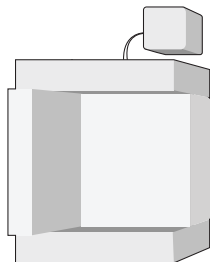

La barre de son est placée
sous le téléviseur, au milieu.

(Si votre téléviseur le permet, vous
pouvez également glisser la barre de
son sous le téléviseur.)

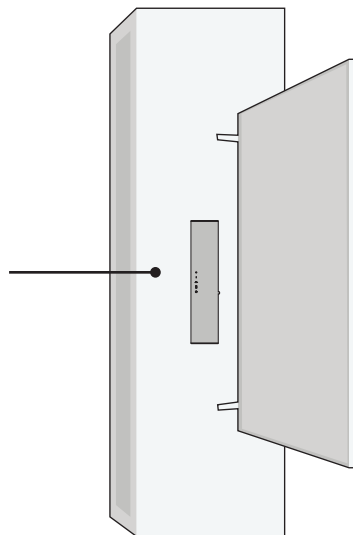







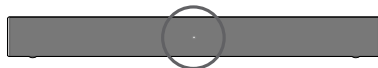

VOYANTS À DEL

Les voyants à DEL sont situés ici.

Les voyants et les haut-parleurs réagissent différemment pour chaque fonction.





Fonction	Comportement DEL	Description
Entrée	 L'indicateur DEL clignotera d'une couleur différente pour chaque entrée : Rouge : Optique Vert : AUX Ambre : Numérique Bleu : Bluetooth Magenta : USB	Appuyez sur le bouton INPUT sur la télécommande pour passer les entrées disponibles : <ul style="list-style-type: none">Analog Audio In - AUX Stéréo 3,5mmEntrée coaxiale - numériqueEntrée audio numérique optique - optiqueBluetoothEntrée USB - USB Appuyez et tenez le bouton INPUT sur la télécommande pendant 3 secondes pour activer la fonction de détection d'entrée automatique.
Appariement Bluetooth	 L'indicateur DEL clignotera en bleu lorsque la barre de son sera en mode recherche et cessera de clignoter lorsqu'un appareil sera jumelé avec succès.	Appuyez et tenez le bouton  sur la télécommande. La barre de son sera découvrable pendant 15 minutes. Vous pouvez maintenant rechercher la barre de son (VIZIO SB2021n) à l'aide de votre appareil Bluetooth. La barre de son se fermera si aucun appareil n'est trouvé. Remarque : Réglez votre appareil Bluetooth au mode d'appariement avant la barre de son.
DTS TruVolume activé/désactivé	 Un double bip aigu indique que l'appareil est en marche , tandis qu'un double bip grave indique que l'appareil est éteint .	Appuyez sur le bouton TVOL pour activer/désactiver TruVolume. Lorsque TruVolume est activé (On), il fournit un niveau de volume uniforme et confortable pour une expérience d'écoute des plus agréables.
DTS Virtual:X (Allumé/éteint)	 Un double bip aigu indique que l'appareil est en marche , tandis qu'un double bip grave indique que l'appareil est éteint .	Appuyez sur le bouton VRT:X pour activer/désactiver Virtual:X . Lorsque toutes les entrées sont activées (en marche), elle produiront un réel son surround. Lorsqu'il est désactivé (Off), toutes les entrées produiront une lecture en stéréo.

Function	LED Behavior	Description
<p>Mode égaliseur</p>	 <p>Un double bip aigu indique que l'appareil est le mode film, tandis qu'un double bip grave indique que l'appareil est la mode musique.</p>	<p>Appuyez sur le bouton Movie/Music pour basculer entre les deux réglages prédéfinis de l'égaliseur, la musique et les films.</p> <p>Remarque : Le mode Film (Movie) est activé par défaut.</p>
<p>Niveaux des Caisson de basses</p>	 <p>Double bip aigu: Niveau maximal Bip unique à tonalité modérée: Niveau moyen Double bip grave: Niveau minimal</p>	<p>Appuyez sur le bouton SUB et ensuite appuyer sur Suivant/Précédent pour augmenter/ réduire le niveau des aigus.</p> <p>Lorsqu'on le règle au niveau minimal, le caisson est mis en sourdin</p>
<p>Niveaux des aigus</p>	 <p>Double bip aigu: Niveau maximal Bip unique à tonalité modérée: Niveau moyen Double bip grave: Niveau minimal</p>	<p>Appuyez sur le bouton TREB et ensuite appuyer sur Suivant/Précédent pour augmenter/ réduire le niveau des aigus.</p> <p>Remarque: Le niveau moyen est le réglage par défaut.</p>
<p>Niveaux des basses</p>	 <p>Double bip aigu: Niveau maximal Bip unique à tonalité modérée: Niveau moyen Double bip grave: Niveau minimal</p>	<p>Appuyez sur le bouton BASS et ensuite appuyer sur Suivant/Précédent pour augmenter/ réduire le niveau des basses. Les indicateurs DEL se déplaceront vers la droite en augmentant les niveaux et vers la gauche en réduisant les niveaux.</p> <p>Remarque: Le niveau moyen est le réglage par défaut.</p> <p>Si un caisson est connecté, le réglage du niveau des graves s'appliquera également à celui du caisson.</p>

PROGRAMMATION DE LA BARRE DE SON

Vous pouvez programmer la Barre de Son pour accepter les commandes IR de la télécommande TV.

Fonction	Comportements DEL	Description
Apprendre Volume Bas	 L'indicateur DEL clignotera en jaune lorsque le dispositif est en mode de reconnaissance et cessera de clignoter lorsqu'il aura reconnu la télécommande du téléviseur avec succès.	Appuyez sur les boutons Entrer/Lecture/Pause + Volume Bas pour placer la Barre de son en mode Apprendre. Pendant que la Barre de son est en mode Apprendre, appuyez sur le bouton Volume Bas de la télécommande TV. Tous les voyants DEL de la Barre de son clignoteront deux fois pour indiquer que la télécommande TV a été reconnue avec succès.
Apprendre Volume Haut	 L'indicateur DEL clignotera en orange lorsque le dispositif est en mode de reconnaissance et cessera de clignoter lorsqu'il aura reconnu la télécommande du téléviseur avec succès.	Appuyez sur les boutons Entrer/Lecture/Pause + Volume Haut pour placer la Barre de son en mode Apprendre. Pendant que la Barre de son est en mode Apprendre, appuyez sur le bouton Volume Haut de la télécommande TV. Tous les voyants DEL de la Barre de son clignoteront deux fois pour indiquer que la télécommande TV a été reconnue avec succès.
Apprendre Muet	 L'indicateur DEL clignotera en blanc lorsque le dispositif est en mode de reconnaissance et cessera de clignoter lorsqu'il aura reconnu la télécommande du téléviseur avec succès.	Appuyez sur les boutons Entrer/Lecture/Pause + Muet pour placer la Barre de son en mode Apprendre. Pendant que la Barre de son est en mode Apprendre, appuyez sur le bouton Muet de la télécommande TV. Tous les voyants DEL de la Barre de son clignoteront deux fois pour indiquer que la télécommande TV a été reconnue avec succès.



Éteignez les haut-parleurs de votre TV quand vous programmez votre barre de son.





Pointez les deux télécommandes (de la barre de son et du téléviseur) vers l'avant de la barre de son au moment de programmer.

UTILISATION DES COMBINAISONS DE BOUTONS

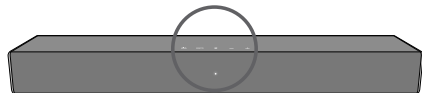
Les boutons sont situés ici.



Il y a 3 Fonctions qui sont enclenchées par 3 combinaisons différentes de boutons sur la barre de son.

Fonction	Comportement DEL	Description
Réinitialisation des paramètres par défaut	 Les voyants à DEL clignoteront 3 fois	Restaurez les paramètres par défaut de la barre de son. Pour effectuer la réinitialisation des paramètres par défaut de l'usine, appuyez et tenez les boutons Bluetooth (📶) et Volume Bas (←) pendant 5 secondes. Remarque : Cela effacera la totalité des paramètres et préférences que vous avez réglés.
Télécommande TV de VIZIO	 Un double bip aigu indique que l'appareil est en marche , tandis qu'un double bip grave indique que l'appareil est éteint .	Activez ou désactivez l'utilisation d'une télécommande TV de VIZIO pour allumer de la barre de son et en régler le volume. Pour activer/désactiver cette fonction, appuyez pendant 5 secondes sur les boutons Alimentation (⏻) et Volume haut (+). Remarque : Cette fonction est activée par défaut.
Eco Power	 Un double bip aigu indique que l'appareil est en marche , tandis qu'un double bip grave indique que l'appareil est éteint .	Quand le paramètre Eco Power est activé, la barre de son s'éteindra automatiquement après une période d'inactivité. Quand il est désactivé, la barre de son restera allumée jusqu'à ce que vous l'éteignez. Pour activer/désactiver cette fonction, appuyez pendant 5 secondes sur les boutons Alimentation (⏻) et Volume bas (-). Remarque : Le paramètre Energy Star est activé par défaut.

APPARIEMENT BLUETOOTH

Pour appairier la barre de son avec un appareil Bluetooth :

1. Appuyez pendant cinq (5) secondes sur le bouton **Bluetooth**  de la barre de son. Lorsque la barre de son est en mode d'appariement Bluetooth, les voyants à DEL sur le panneau d'affichage en avant de la barre de son s'allumeront de façon séquentielle de bas en haut et inversement.

Une fois l'appareil apparié, les voyants à DEL arrêteront de clignoter.

2. Vous pouvez maintenant rechercher la barre de son (VIZIO SB2021n) à l'aide de votre appareil Bluetooth. Pour plus d'information, consultez la documentation incluse avec votre appareil.
3. Jouer l'audio depuis votre appareil Bluetooth. Vous pouvez contrôler le volume sur votre appareil source ainsi que sur la barre de son.

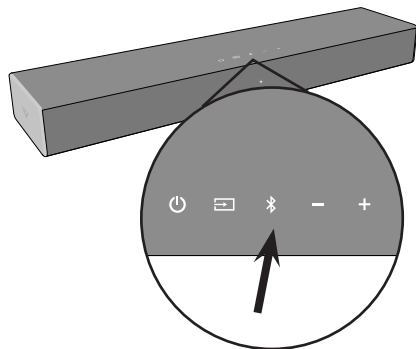

Haut de la barre de son

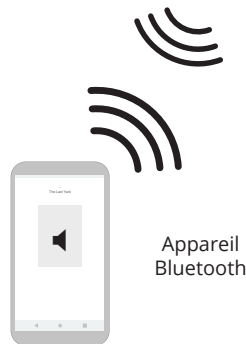

UTILISER LE MODE BLUETOOTH

Votre barre de son est compatible avec la musique en lecture en continu provenant de téléphones intelligents, de tablettes et d'ordinateurs avec la capacité Bluetooth. La compatibilité des appareils variera; consultez la documentation de votre appareil pour plus d'information. Une fois que vous avez apparié votre appareil source avec la Barre de son, aussi longtemps que vous restez dans la portée de la Barre de son, votre appareil demeurera apparié. Si vous changez l'entrée, l'appareil Bluetooth se déconnectera. Si vous rechangez la source à Bluetooth, tout appareil Bluetooth apparié se reconnectera automatiquement.



Votre barre de son ne comprend pas de microphone, donc elle ne peut pas servir d'appareil à mains libres pour un téléphone intelligent.

Signal de maximisation

Un signal Bluetooth possède une portée de jusqu'à 30 pieds. Rappelez-vous que Bluetooth est un format audio compressé, donc la musique en lecture en continue peu perdre de l'intégrité comparée à une connexion avec fil.

Essayez ce qui suit si la qualité du son n'est pas optimale :

- Si vous entendez des interruptions ou déconnexions lors de la lecture de la musique en continu, placez l'appareil source plus près de la barre de son.
- Assurez-vous qu'il n'y a aucune obstruction dans la ligne de visée entre la barre de son et l'appareil source.
- D'autres appareils sans fil peuvent affecter la portée du Bluetooth, comme par exemple, les caméras de sécurité, les moniteurs vidéo pour bébé sans fil, les téléphones sans fil et les fours à micro-ondes. Fermer ou déplacer ces types d'appareils pourrait améliorer la portée du Bluetooth.



Baissez le volume sur votre appareil et sur la barre de son avant d'appuyer sur Jouer. Des hauts niveaux de volume peuvent endommager l'ouïe.

CONFIGURATION AVANCÉE

Derrière de la barre de son

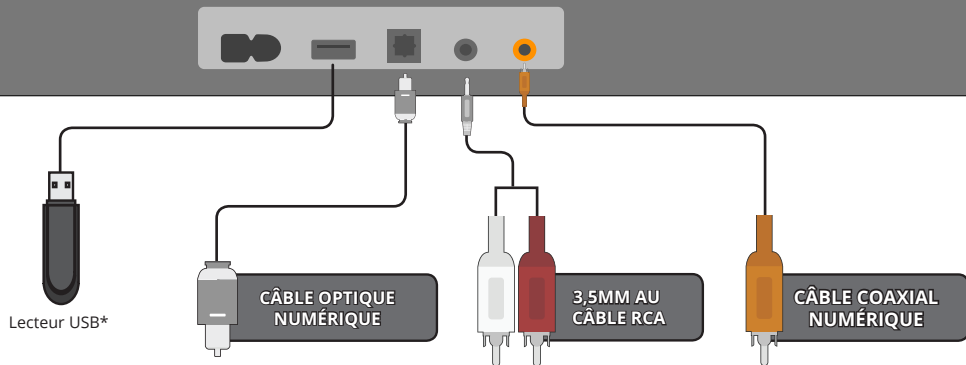

Tablette/Lecteur MP3/Portable



Lecteur média réseau



Console de jeu

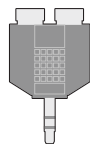

Facultatif : Utilisez l'adaptateur RCA inclus pour la connexion à votre téléviseur, le cas échéant.

*Compatible avec la lecture de fichiers de format .WAV et .MP3 seulement.

LIER À NOUVEAU LE CAISSON DE BASSES À LA BARRE DE SON

VIZIO a déjà effectué l'appariement de votre barre de son avec votre caisson de basses. Il pourrait toutefois falloir les connecter à nouveau si le caisson de basses n'émet aucun son.

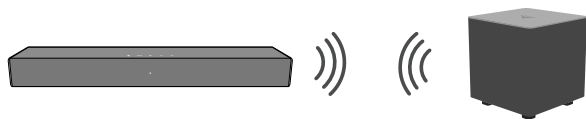

Éteignez les haut-parleurs de votre TV quand vous programmez votre barre de son.

1

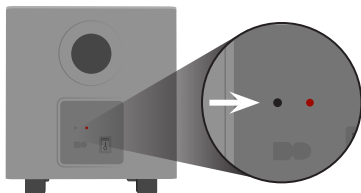

Derrière de caisson de basses

Confirmez d'abord que le voyant DEL Alimentation est allumé. **Appuyez pendant 5 secondes sur le** bouton Pairing (appariement) se trouvant à l'arrière du caisson de basses. Le voyant DEL situé à l'arrière du caisson de basses commencera à clignoter.

2

Haut de la barre de son

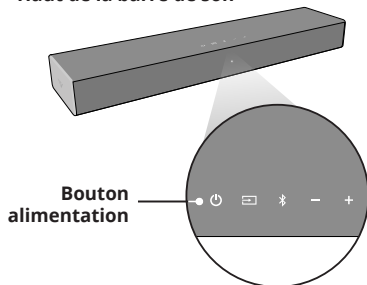

Appuyez pendant 5 secondes sur le bouton alimentation se trouvant sur le dessus de la barre de son. Les indicateurs DEL à l'avant clignoteront trois fois. Le caisson de basses est maintenant connecté à la barre de son.



VIZIO.COM/PRODUCT-REGISTRATION

Pourquoi s'enregistrer?



Soutien personnalisé

Obtenez de l'assistance rapidement en ayant vos informations en main.



Nouvelles et offres

Vous pouvez bénéficier des dernières nouvelles et des offres spéciales de VIZIO.



Sécurité et satisfaction

Recevez les mises à jours et notifications importantes.



BESOIN D'AIDE?

Allez à : support.vizio.com

Vous trouverez de l'aide concernant :

- Installation du nouveau produit
- Raccordement de vos périphériques
- Problèmes techniques
- Mises à jour de produits et encore plus



Soutien par clavardage
disponible

**Vous pouvez aussi joindre notre
équipe de soutien populaire à :**

Téléphone : sans frais

AIDE ET DÉPANNAGE

Il n'y a pas d'alimentation.

- Appuyer sur le bouton **ALIMENTATION** de la télécommande ou sur le dessus de la barre de son.
- Assurez-vous que le cordon d'alimentation est bien branché.
- Branchez un autre appareil dans la prise électrique pour vérifier si la prise fonctionne correctement.

Il n'y a pas de son.

- Augmentez le volume. Appuyez sur le bouton **Volume Haut** de la télécommande ou sur le dessus de la barre de son.
- Appuyez sur **MUET** sur la télécommande pour s'assurer que la barre de son n'est pas en mode muet.
- Appuyez sur **ENTRÉE** sur la télécommande ou sur le dessus de la Barre de son pour sélectionner une source d'entrée différente.
- S'il n'y a pas de son lorsque vous utilisez une entrée numérique : (A) essayez de régler la sortie de la TV à PCM ou (B) connectez l'appareil directement au lecteur Blu-ray/autre source; certaines TVs ne passent pas par l'audio numérique.
- Sur l'entrée optique, les indicateurs DEL clignoteront rapidement et émettront le message sonore « Format Not Supported » (Format non supporté) si un format non compatible est présent. Réglez la source à l'entrée PCM.
- Votre TV devrait être réglé à l'entrée audio variable. Confirmez que le paramètre d'entrée audio est réglé à **FIXE** ou **STANDARD**, et non **VARIABLE**. Consultez le manuel d'utilisateur de votre TV pour des informations détaillées.
- Si vous utilisez le Bluetooth, assurez-vous que le volume sur votre appareil source est élevé et que l'appareil n'est pas en mode muet.

J'entends un bourdonnement.

- Assurez-vous que les câbles et fils sont bien branchés.
- Branchez un autre appareil source (TV, lecteur Blu-Ray, etc) pour savoir si le bourdonnement persiste. Si non, il peut avoir un problème avec l'appareil original.
- Branchez votre appareil à une entrée différente sur la Barre de son.

La télécommande ne fonctionne pas.

- Remplacez les piles de la télécommande par de nouvelles piles.
- Pointez la télécommande directement au centre de la Barre de son lorsque vous appuyez sur un bouton.
- Si vous utilisez une connexion Bluetooth, il est possible que certains boutons sur la télécommande ne soient pas compatibles avec l'application de lecture en continu. (par exemple, Pandora n'est pas compatible avec le bouton Back (Retour).

GARANTIE LIMITÉE

ÉTATS-UNIS ET CANADA

EN UTILISANT VOTRE PRODUIT VIZIO, VOUS CONSENTEZ À ÊTRE LIÉ À L'ENSEMBLE DES CONDITIONS DE LA PRÉSENTE GARANTIE. AVANT D'UTILISER VOTRE PRODUIT VIZIO, VEUILLEZ LIRE ATTENTIVEMENT CETTE GARANTIE. SI VOUS NE CONSENTEZ PAS AUX CONDITIONS CE CETTE GARANTIE, N'UTILISEZ PAS LE PRODUIT VIZIO ET, DANS LES (30) JOURS DE LA DATE D'ACHAT, RETOURNEZ-LE POUR OBTENIR UN REMBOURSEMENT DU DÉTAILLANT AUTORISÉ OÙ VOUS L'AVEZ ACHETÉ.

Cette garantie contient une entente d'arbitrage exécutoire et une dérogation de recours collectif pour les résidents des États-Unis. Si vous vivez aux États-Unis, l'entente d'arbitrage exécutoire touche vos droits en vertu de cette garantie. Veuillez lire attentivement le texte de la section intitulée « Entente d'arbitrage exécutoire; dérogation de recours collectif (Résidents des É.-U. seulement) ».

Durée de la garantie

Pour un usage non commercial, VIZIO garantit le produits selon les conditions énoncés ci-après pour un (1) an à compter de la date d'achat d'origine. Pour un usage commercial, VIZIO garantit le produits selon les conditions énoncés ci-après pour quatre-vingt-dix (90) jours à compter de la date d'achat d'origine.

Ce que couvre cette garantie

VIZIO garantit le produit contre tout défaut de matériau et de main-d'oeuvre lorsque le produit est utilisé dans des conditions normales, conformément aux guides et aux manuel d'utilisateur de VIZIO.

Sauf où la loi le restreint, cette garantie s'applique uniquement à l'acquéreur d'origine du produit neuf. L'achat doit avoir été effectué auprès d'un détaillant autorisé aux États-Unis (y compris Porto Rico) ou au Canada. Le produit doit également se trouver dans le pays où il a été acheté au moment du service de la garantie.

Pour le service

Avant d'obtenir un service sous garantie, vous pouvez consulter le site www.vizio.com pour obtenir de l'aide supplémentaire et du dépannage. Pour obtenir un service sous garantie, contactez le soutien technique de VIZIO par courriel à l'adresse TechSupport@VIZIO.com, ou par téléphone au 877 MY VIZIO (877-698-4946).

Vos obligations avant le service

Vous devez obtenir une autorisation au préalable avant d'envoyer votre produit à un centre de service VIZIO. Il est possible qu'on vous demande de fournir une facture

(ou une copie) pour montrer que le produit est toujours couvert par la garantie. Lorsque vous retournez un produit à un centre de service VIZIO, vous devez expédier le produit dans son emballage d'origine ou dans un emballage qui procure un niveau équivalent de protection. Le soutien technique de VIZIO donnera des instructions pour l'emballage et l'expédition de l'unité au centre de service VIZIO.

TOUTES LES DONNÉES UTILISATEUR ET LES APPLICATIONS TÉLÉCHARGÉES ET STOCKÉES DANS UN PRODUIT SERONT SUPPRIMÉES DURANT UN SERVICE SOUS GARANTIE À DOMICILE OU SUR UN PRODUIT EXPÉDIÉ. Si cela se produit, votre produit sera remis dans son état d'origine. Il vous incombera de restaurer toutes les données utilisateur applicables et les applications téléchargées. La récupération et la réinstallation des données utilisateur et les applications téléchargées ne sont pas couvertes sous cette garantie. Afin de protéger vos renseignements personnels, VIZIO vous recommande de toujours effacer vos renseignements personnels de l'appareil avant de le faire réparer, peu importe le technicien.

Responsabilités de VIZIO

SI VIZIO détermine qu'un couvert par cette garantie, VIZIO (à son choix) le réparera ou le remplacera, ou vous remboursera le prix d'achat. Aucun frais ne sera facturé pour les pièces et la main-d'oeuvre au cours de la période de garantie. Les pièces de remplacement peuvent être neuves ou certifiées à nouveau à la seule discrétion de VIZIO. Les pièces de remplacement et la main-d'oeuvre de VIZIO sont garantis par la période restante de la garantie originale ou pour quatre-vingt-dix (90) jours après le service ou remplacement garanti, selon la plus tardive de ces périodes.

Types de service

Les produits doivent être envoyés au centre de service VIZIO pour obtenir un service sous garantie. VIZIO n'est pas responsable des frais de transport vers le centre de service, mais couvrira les frais d'expédition du renvoi au client.

Cette garantie ne couvre pas

Cette garantie ne couvre pas : (a) les dommages esthétiques; (b) l'usure normale; (c) opération incorrecte; (d) tension d'alimentation inadéquate ou sautes de puissance; (e) problèmes de signal; (f) dommages découlant de l'expédition; (g) actes de la nature; (h) mauvaise utilisation, modification ou ajustements faits par le client; (i) installation, réglage ou réparations effectués par quiconque autre qu'un centre de service autorisé par VIZIO; (j) produits dont les numéros de série sont illisibles ou enlevés; (k) produits nécessitant un entretien de routine, ou (l) produits vendus TELS QUELS, en LIQUIDATION, RECERTIFICATION DE L'USINE, ou par un revendeur non autorisé.

Que faire si vous n'êtes pas satisfait du service

Si vous avez l'impression que VIZIO n'a pas respecté ces obligations en vertu de la

garantie, vous pouvez tenter de régler le problème de manière informelle avec VIZIO. Si vous êtes dans l'impossibilité de régler le problème de manière informelle et que vous souhaitez faire une réclamation formelle contre VIZIO, et si vous résidez aux États-Unis, vous devez soumettre votre réclamation à l'arbitrage exécutoire selon les procédures décrites ci-après, à moins que des exceptions s'appliquent. Soumettre une réclamation à un arbitrage exécutoire signifie que votre cause ne peut être entendue par un juge ou un jury. Votre cause sera entendue par un arbitre neutre.

Entente d'arbitrage exécutoire; dérogation de recours collectif (résidents des É.-U. seulement)

À MOINS QUE VOUS N'AYEZ DÉPOSÉ UNE RÉCLAMATION ADMISSIBLE DANS UN TRIBUNAL DES PETITES CRÉANCES OU QUE VOUS VOUS SOYEZ RETIRÉ COMME DÉCRIT CI-APRÈS, TOUTE CONTROVERSE OU RÉCLAMATION CONCERNANT DE QUELQUE MANIÈRE QUE CE SOIT VOTRE PRODUIT VIZIO, NOTAMMENT TOUTE CONTROVERSE OU RÉCLAMATION DÉCOULANT DE OU CONCERNANT CETTE GARANTIE, OU LA VENTE DU PRODUIT VIZIO, SON ÉTAT OU SA PERFORMANCE, SERA RÉGLÉE PAR ARBITRAGE EXÉCUTOIRE ADMINISTRÉ PAR LA AMERICAN ARBITRATION ASSOCIATION ET MENÉ PAR UN SEUL ARBITRE NOMMÉ PAR LA AMERICAN ARBITRATION ASSOCIATION, CONFORMÉMENTS À SES RÈGLES D'ARBITRAGE ET DE SES AUTRES PROCÉDURES POUR LES LITIGES LIÉS AU CONSOMMATEUR. Vous pouvez obtenir de plus amples renseignements au sujet de la American Arbitration Association et ses règles en visitant le site www.adr.org ou en téléphonant au 800-778-7879. Puisque cette garantie vise une transaction effectuée dans le commerce interétatique ou international, la Loi fédérale sur l'arbitrage s'appliquera.

Les droits de dépôt de départ et liés à l'arbitrage seront partagés entre vous et VIZIO, mais en aucune éventualité vos frais ne devront dépasser le montant attribuable par la American Arbitration Association, et à ce point, VIZIO couvrira tous les frais et dépenses administratives supplémentaires. VIZIO renonce à son droit de recouvrer les honoraires d'avocat liés à tout arbitrage en vertu de cette garantie. Si vous êtes la partie gagnante dans tout arbitrage pour lequel des procédures supplémentaires pour les litiges liés au consommateur s'appliquent, vous aurez alors droit de recouvrer les honoraires d'avocat que l'arbitre pourrait déterminer.

Le litige sera régi par les lois de l'État ou du territoire dans lequel vous résidez au moment de votre achat (au États-Unis). Le lieu de l'arbitrage sera Irvine en Californie, ou votre comté de résidence (aux États-Unis). L'arbitre n'aura pas le pouvoir d'accorder des dommages punitifs ou autres qui n'ont pas été évalués selon les dommages réels de la partie gagnante, sauf si la loi l'exige. L'arbitre n'accordera pas de dommages indirects, et tout attribution sera limitée à des préjudices monétaires et comprendront un dédommagement équitable, une injonction ou la direction à toute partie autre que la direction de payer une somme en argent. Le jugement rendu par l'arbitre sera

exécutoire et final, sauf pour tout droit d'appel prévu dans la Loi fédérale sur l'arbitrage, et pourrait se faire valoir dans tout tribunal ayant pouvoir. Sauf ce qui pourrait être requis par la loi, ni vous, ni VIZIO ou un arbitre ne pouvez divulguer l'existence, le contenu ou les résultats de tout arbitrage conformément à cette garantie sans votre consentement écrit préalable ou celui de VIZIO.

TOUT LITIGE, QU'IL S'AGISSE D'UN ARBITRAGE, D'UN TRIBUNAL, OU AUTRE, SERA MENÉ EXCLUSIVEMENT ET SUR UNE BASE INDIVIDUELLE. VIZIO ET VOUS CONSENTEZ À CE QU'AUCUNE PARTIE AIT LE DROIT OU LE POUVOIR QUE TOUT LITIGE NE SOIT ARBITRÉ EN TANT QUE RECOURS COLLECTIF, UNE POURSUITE D'ORDRE GÉNÉRAL PAR UN AVOCAT PRIVÉ OU TOUTE AUTRE PROCÉDURE DANS LAQUELLE L'UNE DES PARTIE AGIT OU PROPOSE D'AGIR À TITRE DE PRÉSENTANT.

AUCUN ARBITRAGE OU POURSUITE NE SERONT JOINT, CONSOLIDÉ OU COMBINÉ À UN AUTRE ARBITRAGE OU POURSUITE SANS LE CONSENTEMENT PRÉALABLE DE TOUTES LES PARTIES D'UN TEL ARBITRAGE OU D'UNE TELLE POURSUITE.

Exceptions à l'entente d'arbitrage exécutoire et à la dérogation de recours collectif SI VOUS NE SOUHAITEZ PAS ÊTRE LIÉ PA PAR L'ENTENTE D'ARBITRAGE EXÉCUTOIRE ET LA DÉROGATION DE RECOURS COLLECTIFS, VOUS DEVEZ : (1) aviser VIZIO par écrit dans un délai de soixante (60) jours de la date d'achat du produit; (2) votre avis par écrit doit être envoyé par la poste à VIZIO at 39 Tesla, Irvine, CA 92618, Attn : Legal Department; et (3) votre avis par écrit doit comprendre (a) votre nom, (b) votre adresse, (c) la date à laquelle vous avez acheté le produit, et (d) une déclaration claire indiquant que vous souhaitez refuser l'entente d'arbitrage exécutoire la dérogation de recours collectif.

En outre, vous pouvez entamer une poursuite dans un tribunal des petites créances de votre comté de résidence (aux États-Unis) ou dans le comté Orange en Californie. Dans un tel cas, les dispositions de la section intitulée « Entente d'arbitrage exécutoire; dérogation de recours collectif (Résidents des É.-U.) » ne s'appliqueront pas.

Exclusions et limites

DANS LA PLUS GRANDE MESURE PERMISE PAR LA LOI APPLICABLE, IL N'Y A AUCUNE GARANTIE EXPRESSE AUTRE QUE CELLES DÉCRITES PRÉCÉDEMMENT. TOUTE GARANTIE IMPLICITE, Y COMPRIS LES GARANTIES IMPLICITES DE QUALITÉ MARCHANDE ET L'APTITUDE POUR UN BUT PRÉCIS, SERA LIMITÉE À LA PÉRIODE DE TEMPS DÉTERMINÉE CI-DESSUS. CERTAINS ÉTATS ET CERTAINES PROVINCES N'AUTORISENT PAS LES RESTRICTIONS SUR LA DURÉE D'UNE GARANTIE IMPLICITE, SI BIEN QUE LA LIMITATION CI-DESSUS POURRAIT NE PAS S'APPLIQUER À VOUS.

VIZIO NE POURRA ÊTRE TENUE RESPONSABLE DE TOUTE PERTE D'UTILISATION, PERTE D'INFORMATION OU DE DONNÉES, PERTE COMMERCIALE, DE PERTES DE REVENUS OU DE PROFITS, OU DE TOUTE AUTRE PRÉJUDICE INDIRECT, SPÉCIAL, ACCIDENTEL OU CONSÉCUTIF, MÊME SI VIZIO A ÉTÉ AVISÉE DE LA POSSIBILITÉ DE TELS PRÉJUDICES, ET MÊME SI LE RECOURS N'ATTEINT PAS SON BUT ESSENTIEL. CERTAINS ÉTATS ET CERTAINES PROVINCES NE PERMETTENT PAS L'EXCLUSION OU LA LIMITE DES

PRÉJUDICES ACCIDENTELS OU CONSÉCUTIFS, LA LIMITE OU L'EXCLUSION CITÉE PRÉCÉDEMMENT POURRAIT DONC NE PAS S'APPLIQUER À VOUS.

AU LIEU DE TOUT AUTRE RECOURS POUR TOUTES LES PERTES OU LES PRÉJUDICES DÉCOULANT DE TOUTE CAUSE QUE CE SOIT (Y COMPRIS LA NÉGLIGENCE DE VIZIO, UN PRÉJUDICE ALLÉGUÉ OU DES BIENS DÉFECTUEUX, PEU IMPORTE SI CES DÉFÉCTUOSITÉS PEUVENT ÊTRE DÉCOUVERTES OU LATENTES, VIZIO PEUT, À SON UNIQUE ET ENTIÈRE DISCRÉTION ET À SON CHOIX, RÉPARER OU REMPLACER VOTRE PRODUIT OU VOUS REMBOURSER LE PRIX D'ACHAT. CERTAINS ÉTATS ET CERTAINES PROVINCES NE PERMETTENT PAS L'EXCLUSION OU LA LIMITE DES PRÉJUDICES ACCIDENTELS OU CONSÉCUTIFS, LA LIMITE OU L'EXCLUSION CITÉE PRÉCÉDEMMENT POURRAIT DONC NE PAS S'APPLIQUER À VOUS.

Comment s'applique la Loi

Cette garantie vous octroie certains droits juridiques spécifiques, et il est également possible que vous bénéficiiez d'autres droits selon l'état ou la province. Cette garantie s'applique dans la plus grande portée permise par la loi applicable.

Généralités

Aucun employé ou responsable de VIZIO ne peut modifier cette garantie. Si toute clause de cette garantie, autre que la dérogation de recours collectif, se trouve inexecutable, ladite clause sera supprimée de la garantie et toutes les autres clauses demeureront en vigueur. Si la dérogation de recours collectif est inexecutable, lors l'entière section intitulée « Entente d'arbitrage exécutoire; Dérogation de recours collectif (Résidents des É.-U.) » ne s'appliquera pas. Cette garantie s'applique dans la plus grande portée permise par la loi applicable.

Changements apportés à la garantie

Cette garantie peut changer sans préavis, mais tout changement pouvant y être apporté ne touchera pas votre garantie d'origine. Vérifiez le site www.vizio.com pour obtenir la version à jour.

Caractéristiques

Barre de son : Une pilotes pleine portée de 4,10 x 5,70 cm pour chaque canal (1 gauche, 1 droite)

Caisson de basses: Un haut-parleur de 13,33 cm (5,25 po)

Entrées : Une audio stéréo de 3,5 mm
Une coaxial numérique
Une sortie optique (Toslink)
Une sortie USB (compatible avec le format .WAV et .MP3 seulement)
Bluetooth

Niveau de la pression du son (système) : 95 dB

Réponse de fréquence (système) : 50 Hz - 20 KHz

Tension : 120 VAC, 60 Hz

Conformité : UL60065 ,FCC Class B, ICES-003 , Energy star

LÉGALITÉS ET CONFORMITÉ

Énoncé concernant l'interférence radio de la norme FCC Classe B

REMARQUE : Cet équipement a été testé et trouvé conforme selon les limites d'un appareil numérique de Classe B, conformément à la partie 15 des normes FCC. Ces limites sont conçues pour fournir une protection raisonnable contre une interférence nuisible dans une installation résidentielle. Cet équipement génère, utilise et peut émettre une énergie des fréquences radio et peut causer une interférence nuisible aux communications radio s'il n'est pas installé et utilisé selon les instructions. Toutefois, il n'y a aucune garantie que des interférences n'aurent pas lieu dans une installation particulière. Si cet équipement génère une interférence nuisible à la réception radio et télévisée, déterminée en allumant et éteignant l'appareil, nous encourageons l'utilisateur à corriger l'interférence à l'aide des mesures suivantes :

1. Réorienter ou replacer l'antenne de réception.
2. Augmenter la séparation entre l'équipement et le récepteur.
3. Brancher l'équipement sur une prise d'un circuit différent de celui du récepteur.
4. Consulter le vendeur ou un technicien expérimenté en radio/TV pour obtenir de l'aide.

Cet appareil est conforme à la partie 15 des normes FCC. L'exploitation est autorisée aux deux conditions suivantes : (1) Cet appareil ne génère peut-être pas d'interférence nuisible et (2) il doit accepter toute interférence reçue, y compris celle pouvant causer une utilisation non voulue.

Attention :

1. Tout changement ou modification apporté à cet appareil, non expressément approuvé par le responsable de la conformité, pourrait entraîner la suppression du droit de l'utilisateur de faire fonctionner le dispositif.
2. Il faut utiliser des câbles d'interface et un cordon d'alimentation en c.a. blindés, le cas échéant, afin d'observer les limites d'émission.
3. Le fabricant n'est pas responsable des interférences radio ou télévisées causées par une modification non autorisée sur l'équipement. L'utilisateur a la responsabilité de corriger une telle interférence.

Énoncé de la FCC sur l'exposition aux radiations

1. Ce transmetteur ne doit pas être placé ou utilisé conjointement avec une autre antenne ou un autre transmetteur.
2. Ce dispositif est conforme aux limites d'exposition aux radiations établie par la FCC pour un environnement non contrôlé. Ce dispositif doit être installé et utilisé en gardant une distance minimale de 20 cm entre le radiateur et votre corps.
3. Mise en garde de la FCC
Ce dispositif doit être installé et utilisé conformément aux directives fournies, et l'antenne ou les antennes utilisées pour le transmetteur doivent être installées de manière à offrir une distance de séparation d'au moins 20 cm par rapport à toutes les personnes et ne doivent pas être installées ou fonctionner en conjonction avec toute autre antenne ou tout autre émetteur. Les utilisateurs finaux et les installateurs doivent avoir accès aux directives d'installation de l'antenne et aux conditions de fonctionnement du transmetteur permettant de se conformer aux exigences de conformité sur l'exposition aux RF.

Énoncé IC

1. Le présent appareil est conforme aux CNR d'Industrie Canada applicables aux appareils radio exempts de licence. L'exploitation est autorisée aux deux conditions suivantes :
(1) l'appareil ne doit pas produire de brouillage, et
(2) il doit accepter toute interférence reçue, y compris celle pouvant causer une utilisation non voulue de l'appareil.
2. Les changements et les modifications, qui ne sont pas expressément approuvés par la partie responsable de la conformité, pourraient annuler l'autorité de l'utilisateur à utiliser l'équipement.

Énoncé IC concernant l'exposition aux radiations

Cet équipement est conforme aux limites d'IC RSS-102 sur l'exposition aux radiations qui sont déterminées pour un environnement non contrôlé. Cet équipement doit être installé et utilisé en plaçant une distance minimum de 20 cm entre le radiateur et votre corps.

Élimination et recyclage

Vous devez éliminer ce produit correctement selon les lois et règlements locaux. Puisque ce produit contient des composants électroniques et une batterie, il est être éliminé séparément des déchets domestiques. Contactez les autorités locales pour en apprendre plus sur les options d'élimination et de recyclage.

Autre :

Image(s) utilisée(s) avec l'autorisation de Shutterstock.com **Licences des logiciels**

Tous les logiciels fournis sont sujets à une/des contrat(s) de licence de logiciel et vous consentez à être liés à ce(s) contrat(s) de licence en plus de ces conditions. Votre utilisation de ce produit est assujettie à la politique de confidentialité de VIZIO, qui peut être mise à jour occasionnellement et que vous pouvez consulter à l'adresse <http://www.vizio.com/fr-ca/privacy>.

Réglementation en matière d'exportation

Le client reconnaît que les produits VIZIO, ce qui comprend la technologie et les logiciels, sont sujets aux lois sur les douanes et le contrôle des exportations des États-Unis (É.-U.). Les produits peuvent aussi être assujettis aux lois et aux règlements sur les douanes et le contrôle de l'exportation du pays dans lequel les produits sont fabriqués et/ou expédiés.

Connectivité Internet

Les conditions du réseau, de l'environnement et d'autres factures peuvent nuire à la connectivité et à la qualité vidéo qui en découle, le cas échéant.

Les applications et le contenu des applications illustrées dans la présente ou décrites dans la documentation d'accompagnement peuvent n'être disponibles que dans certains pays ou certaines langues, peuvent entraîner des frais supplémentaires ou des frais d'inscription et peuvent être sujettes à des mises à jour, des modifications ou être supprimées sans préavis. VIZIO n'a aucun contrôle sur les applications et le contenu provenant de tierces parties et n'assume aucune responsabilité en ce qui concerne la disponibilité ou l'interruption des applications ou du contenu. Des termes, des conditions et des restrictions supplémentaires de tierces parties s'appliquent. Un compte Google est requis pour télécharger les applications de la boutique Google Play. Un compte MonVIZIO est requis pour accéder à certaines fonctions de l'application SmartCast de VIZIO. Les informations dans ce Guide de démarrage rapide sont sujettes aux changements sans préavis. Pour consulter la version la plus à jour de ce guide de démarrage rapide et du manuel de l'utilisateur connexe, rendez-vous sur le site <http://www.vizio.com>.

© 2019 VIZIO, Inc. Tous droits réservés.

Il est interdit de copier, en entier ou en partie, ce guide de démarrage rapide sans la permission écrite de VIZIO Inc. VIZIO Inc, a déployé tous les efforts raisonnables pour assurer l'exactitude des renseignements fournis aux présentes. Toutes les spécifications, ainsi que les fonctions, les caractéristiques, les configurations, la performance, la conception et tout autre renseignement sur les produits dans ce manuel sont sujets à modification sans préavis. VIZIO, Inc. n'est pas responsables des erreurs typographiques, techniques ou descriptives.

VIZIO, le logo VIZIO, le logo V et les autres termes et phrases sont des marques de commerces ou des marques déposées de VIZIO, Inc.

Le niveau de pression du son est mesuré en utilisant le bruit rose à un mètre selon la méthode C.

VIZIO, Inc. a tout mis en œuvre pour assurer la précision des renseignements fournis dans la présente. Toutes les spécifications, ainsi que les fonctions, les caractéristiques, les configurations, la performance, la conception et tout autre renseignement sur les produits dans ce manuel sont sujets à modification sans préavis. VIZIO, Inc. n'est pas responsables des erreurs typographiques, techniques ou descriptives.



Fabriqué sous licence par Dolby Laboratories. Dolby, Dolby Audio et le symbole double-D sont des marques déposées de Dolby Laboratories.



Le mot et la marque BluetoothMD ainsi que les logos sont des marques déposées de Bluetooth SIG, Inc. Utilisées sous licence.



Pour les brevets DTS, consultez <http://patents.dts.com> Fabriqué sous licence par DTS Licensing Limited. DTS, le symbole, & DTS et le symbole ensemble sont des marques déposées et DTS Studio Sound est une marque de commerce de DTS, Inc. © DTS, Inc. Tous droits réservés.



Pour les brevets DTS, consultez <http://patents.dts.com>. Fabriqué sous licence par DTS, Inc. DTS, le Symbole, DTS t le symbole ensemble, Virtual:X, et le logo DTS Virtual:X sont des marques déposées et/ou marques de commerce de DTS, Inc. aux États-Unis et/ ou dans d'autres pays. © DTS, Inc. Tous droits réservés.



Ce produit répond aux normes ENERGY STAR lorsqu'il est réglé selon la configuration d'usine par défaut et cette configuration vous permettra d'obtenir une économie d'énergie. Modifier les réglages d'usine par défaut de l'image ou activer d'autres caractéristiques augmentera la consommation d'énergie, laquelle pourrait dépasser les limites de certification ENERGY STAR.
Nous voulons vous aider à économiser de l'énergie.



© 2019 VIZIO INC. TOUS DROITS RÉSERVÉS.
190726SL